

czysta jakość

ultra mare ▶

KATALOG
FILTRÓW POWIETRZA



2025/2026

ultra▶mare

SPIS TREŚCI

	wstęp	4
01	włókniny filtracyjne	6
02	maty ppi	35
03	fancoile	40
04	filtry kasetowe	42
05	filtry kartonowe	52
06	filtry kieszeniowe	65
07	filtry kompaktowe	108
08	filtry ht wysokotemperaturowe	112
09	filtry metalowe tłuszczowe	123
10	filtry węglowe	126
11	filtry rolkowe	136
12	filtry EPA/HEPA	139
13	filtry Andrae®	194
14	filtry ucube	199
15	nawilzacze i osuszacze	204
16	ramy montażowe	208
17	filtry do lakierni	211

*Katalog nie obejmuje wszystkich naszych produktów,
jest tylko przeglądem tych najczęściej przez nas
produkowanych i dystrybuowanych.*



Powietrze dostarczane przez systemy wentylacyjno-klimatyzacyjne jest tak czyste, jak je oczyszczają filtry i dlatego jakość filtrów, ich niezawodność i wytrzymałość ma ogromny wpływ na ocenę działania całego systemu wentylacyjnego.

Firma Ultramare powstała w 1996 roku z inicjatywy szwedzkiego przedsiębiorstwa Ultramare AB, najstarszego producenta filtrów powietrza w Skandynawii. Od roku 2003 jesteśmy odrębną jednostką organizacyjną funkcjonującą pod nazwą Ultramare Sp. z o. o. produkującą i dystrybuującą filtry powietrza na terenie Polski oraz Unii Europejskiej.



Wybierając nasze filtry będziecie Państwo pewni, że otrzymacie produkt wykonany zgodnie ze standardami unijnymi, odpowiadający normom EUROVENT oraz sprawdzony przez naszych klientów w wielu krajach na świecie. W ostatnich latach kilkakrotnie zwiększyliśmy obroty jak i ilość personelu, stając się czołowym producentem filtrów na polskim rynku. Posiadamy nowoczesne, automatyczne linie produkcyjne wytwarzające w tysiącach sztuk prawie gotowe produkty, jak i zaangażowany, profesjonalny personel produkujący niestandardowe filtry.

Jesteśmy dumni z wieloletniej współpracą nie tylko z firmami wentylacyjno-usługowymi, ale i z koncernami farmaceutycznymi, zarządcami nieruchomości, czołowymi producentami żywności, służbą zdrowia, uczelniami wyższymi oraz światowymi liderami w dziedzinie sprzętu elektronicznego. Od samego początku równie mocno przykładamy się do współpracy z małymi i średnimi przedsiębiorstwami, jak i z dużymi koncernami, co zaowocowało unikalną kompetencją naszego personelu, elastycznością produkcji i dostosowaną do klienta dystrybucją.

Zapraszamy do współpracy.



01

WŁÓKNINY FILTRACYJNE SYNTETYCZNE

ZF 45	7
T 150	8
T 209 SW 1378	9
MSB 130	10
MSB 160	11
ECO BLUE	12
RBW 200	13
T 350	14
T 500	15
NGB	16
LF 40	17
NF 300	18
NF 400P	19
NF 500PS	20
NF 600PS	21
ZKF	22
ZKG 200	23

włókniny filtracyjne

ZF 45



Klasa wg ISO 16890:	ePM10 55%
*Końcowy spadek ciśnienia wynikający z normy dot. badania filtrów:	200 Pa
Klasa wg EN 779:2012:	M5
*Końcowy spadek ciśnienia wynikający z normy dot. badania filtrów:	250 Pa
Gramatura:	150 g/m ²
Grubość:	7 mm
Nominalna przepustowość:	800 m ³ /h/m ²
Prędkość przepływu:	0,22 m/s
Początkowy spadek ciśnienia:	58 Pa
Chłonność pyłowa:	321,0 g/m ²

1. Włókniny syntetyczne – 100% poliester
2. Wysoka chłonność pyłowa
3. Niski spadek ciśnienia
4. Długa żywotność filtra
5. Niskie koszty eksploatacyjne
6. Odporność na wilgoć
7. Trudno palne (F1 wg DIN 53438)

Materiał: 100% fibry poliestrowe, termicznie łączone, o wysokiej skuteczności działania od początku do końca okresu użytkowania. Wysoka wytrzymałość mechaniczna materiału gwarantuje stabilność wymiarową przez cały okres użytkowania, nawet przy wysokich wartościach przepływu powietrza. Zapewnia odporność na działanie środków chemicznych.

Zastosowanie: do filtracji wstępnej; w kasetach, formatkach, jako rękawy lub fancoile. Może być stosowana samodzielnie w postaci mat filtracyjnych.

Znajduje zastosowanie w budynkach użyteczności publicznej oraz we wszystkich gałęziach przemysłu.

Przedstawione wartości mogą się nieznacznie różnić w granicach tolerancji. Dane techniczne oparte na raporcie Lab nr 9401-550.

* Opór końcowy eksploatacyjny filtrów należy sprawdzać w dokumentacji technicznej lub skonsultować z producentem eksploatowanych urządzeń.

* Niniejsza specyfikacja ma charakter wyłącznie informacyjny. Wszystkie podane parametry techniczne mogą odbiegać od wartości rzeczywistych w granicach tolerancji ±10%. Producent nie ponosi odpowiedzialności za skutki doboru filtrów w niestandardowych rozmiarach, opartego wyłącznie na samodzielnych obliczeniach użytkownika.

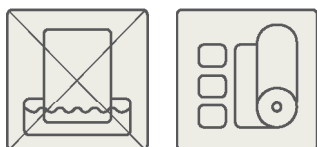

Zastrzegamy sobie prawo do wprowadzania zmian w specyfikacji technicznej, w każdym momencie bez wcześniejszego powiadomienia, wynikających z ciągłego udoskonalania naszych produktów.

włókniny filtracyjne

T 150



Klasa wg ISO 16890:	ISO Coarse 50%
*Końcowy spadek ciśnienia wynikający z normy dot. badania filtrów:	200 Pa
Klasa wg EN 779:2012:	G3
*Końcowy spadek ciśnienia wynikający z normy dot. badania filtrów:	250 Pa
Gramatura:	150 g/m ²
Grubość:	10 mm
Nominalna przepustowość:	5400 m ³ /h/m ²
Prędkość przepływu:	1,5 m/s
Średni stopień filtracji (A _m):	76,30%
Początkowy spadek ciśnienia:	37 Pa
Chłonność pyłowa:	387,0 g/m ²

8

1. Włókniny syntetyczne – 100% poliester
2. Wysoka chłonność pyłowa
3. Niski spadek ciśnienia
4. Długa żywotność filtra
5. Niskie koszty eksploatacyjne
6. Odporność na wilgoć
7. Trudno palne (F1 wg DIN 53438)

Material: 100% fibry poliestrowe, termicznie łączone, o wysokiej skuteczności działania od początku do końca okresu użytkowania. Wysoka wytrzymałość mechaniczna materiału gwarantuje stabilność wymiarową przez cały okres użytkowania, nawet przy wysokich wartościach przepływu powietrza. Zapewnia odporność na działanie środków chemicznych.

Zastosowanie: do filtracji wstępnej; w kasetach, formatkach, jako rękawy lub fancoile. Może być stosowana samodzielnie w postaci mat filtracyjnych.

Znajduje zastosowanie w budynkach użyteczności publicznej oraz we wszystkich gałęziach przemysłu.

Przedstawione wartości mogą się nieznacznie różnić w granicach tolerancji. Dane techniczne oparte na raporcie Lab nr 9401-550.

* Opór końcowy eksploatacyjny filtrów należy sprawdzać w dokumentacji technicznej lub skonsultować z producentem eksploatowanych urządzeń.

* Niniejsza specyfikacja ma charakter wyłącznie informacyjny. Wszystkie podane parametry techniczne mogą odbiegać od wartości rzeczywistych w granicach tolerancji ±10%. Producent nie ponosi odpowiedzialności za skutki doboru filtrów w niestandardowych rozmiarach, opartego wyłącznie na samodzielnych obliczeniach użytkownika.

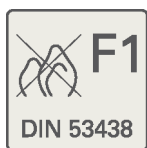

Zastrzegamy sobie prawo do wprowadzania zmian w specyfikacji technicznej, w każdym momencie bez wcześniejszego powiadomienia, wynikających z ciągłego udoskonalania naszych produktów.



T 209 SW 1378

Klasa wg ISO 16890:	ISO Coarse 45%
*Końcowy spadek ciśnienia wynikający z normy dot. badania filtrów:	200 Pa
Klasa wg EN 779:2012:	G3
*Końcowy spadek ciśnienia wynikający z normy dot. badania filtrów:	250 Pa
Gramatura:	140 g/m ²
Grubość:	14 mm
Nominalna przepustowość:	5400 m ³ /h/m ²
Prędkość przepływu:	1,5 m/s
Średni stopień filtracji (A _m):	87,50%
Początkowy spadek ciśnienia:	23 Pa

1. Włókniny syntetyczne – 100% poliester
2. Wysoka chłonność pyłowa
3. Niski spadek ciśnienia
4. Długa żywotność filtra
5. Niskie koszty eksploatacyjne
6. Odporność na wilgoć
7. Trudno palne (F1 wg DIN 53438)

Materiał: progresywnie nabudowywane 100% fibry poliestrowe, termicznie łączone, zabarwione na zielono od strony wlotu powietrza, o wysokiej skuteczności działania od początku do końca okresu użytkowania. Wysoka wytrzymałość mechaniczna materiału gwarantuje stabilność wymiarową przez cały okres użytkowania, nawet przy wysokich wartościach przepływu powietrza. Zapewnia odporność na działanie środków chemicznych.

Zastosowanie: do filtracji wstępnej; w kasetach, formatkach, jako rękawy, fancoile oraz do produkcji filtrów kieszeniowych. Może być stosowana samodzielnie w postaci mat filtracyjnych. Znajduje zastosowanie w budynkach użyteczności publicznej oraz we wszystkich gałęziach przemysłu.

Przedstawione wartości mogą się nieznacznie różnić w granicach tolerancji. Dane techniczne oparte na raporcie RTE 11170/98.

* Opór końcowy eksploatacyjny filtrów należy sprawdzać w dokumentacji technicznej lub skonsultować z producentem eksploatowanych urządzeń.

* Niniejsza specyfikacja ma charakter wyłącznie informacyjny. Wszystkie podane parametry techniczne mogą odbiegać od wartości rzeczywistych w granicach tolerancji ±10%. Producent nie ponosi odpowiedzialności za skutki doboru filtrów w niestandardowych rozmiarach, opartego wyłącznie na samodzielnych obliczeniach użytkownika.

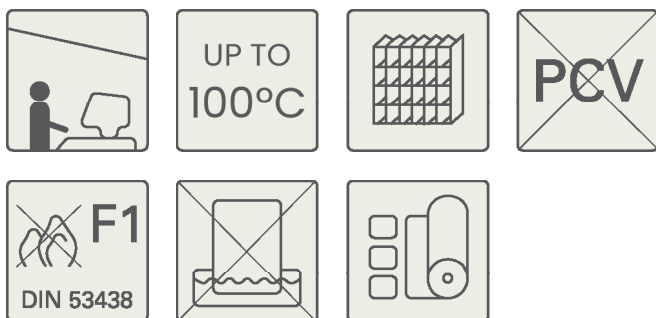

Zastrzegamy sobie prawo do wprowadzania zmian w specyfikacji technicznej, w każdym momencie bez wcześniejszego powiadomienia, wynikających z ciągłego udoskonalania naszych produktów.



MSB 130

Klasa wg ISO 16890:	ISO Coarse 40%
*Końcowy spadek ciśnienia wynikający z normy dot. badania filtrów:	200 Pa
Klasa wg EN 779:2012:	G3
*Końcowy spadek ciśnienia wynikający z normy dot. badania filtrów:	250 Pa
Gramatura:	130 g/m ²
Grubość:	6 mm
Nominalna przepustowość:	5400 m ³ /h/m ²
Prędkość przepływu:	1,5 m/s
Średni stopień filtracji (A _m):	82,10%
Początkowy spadek ciśnienia:	26 Pa
Chłonność pyłowa:	237,42 g/m ²

1. Włókniny syntetyczne – 100% poliester
2. Wysoka chłonność pyłowa
3. Niski spadek ciśnienia
4. Długa żywotność filtra
5. Niskie koszty eksploatacyjne
6. Odporność na wilgoć
7. Trudno palne (F1 wg DIN 53438)

Materiał: progresywnie nabudowywane 100% fibry poliestrowe, łączone termicznie oraz metodą igłową. Skuteczność działania od początku do końca okresu użytkowania. Wysoka wytrzymałość mechaniczna oraz duża sztywność materiału gwarantuje stabilność wymiarową przez cały okres użytkowania, nawet przy wysokich wartościach przepływu powietrza. Zapewnia odporność na działanie środków chemicznych.

Zastosowanie: do filtracji wstępnej, w kasetach, formatkach, jako rękawy, fancoile. Może być stosowana samodzielnie w postaci mat filtracyjnych.

Znajduje zastosowanie w budynkach użyteczności publicznej oraz we wszystkich gałęziach przemysłu.

Przedstawione wartości mogą się nieznacznie różnić w granicach tolerancji. Dane techniczne oparte na raporcie Lab nr 9401-550.

* Opór końcowy eksploatacyjny filtrów należy sprawdzać w dokumentacji technicznej lub skonsultować z producentem eksploatowanych urządzeń.

* Niniejsza specyfikacja ma charakter wyłącznie informacyjny. Wszystkie podane parametry techniczne mogą odbiegać od wartości rzeczywistych w granicach tolerancji ±10%. Producent nie ponosi odpowiedzialności za skutki doboru filtrów w niestandardowych rozmiarach, opartego wyłącznie na samodzielnych obliczeniach użytkownika.

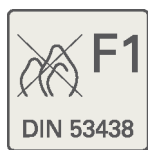
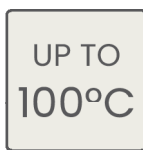

Zastrzegamy sobie prawo do wprowadzania zmian w specyfikacji technicznej, w każdym momencie bez wcześniejszego powiadomienia, wynikających z ciągłego udoskonalania naszych produktów.

włókniny filtracyjne

MSB 160



1. Włókniny syntetyczne – 100% poliester
2. Wysoka chłonność pyłowa
3. Niski spadek ciśnienia
4. Długa żywotność filtra
5. Niskie koszty eksploatacyjne
6. Odporność na wilgoć
7. Trudno palne (F1 wg DIN 53438)

Klasa wg ISO 16890:	ISO Coarse 40%
*Końcowy spadek ciśnienia wynikający z normy dot. badania filtrów:	200 Pa
Klasa wg EN 779:2012:	G3
*Końcowy spadek ciśnienia wynikający z normy dot. badania filtrów:	250 Pa
Grubość:	6 mm
Nominalna przepustowość:	5400 m ³ /h/m ²
Prędkość przepływu:	1,5 m/s
Średni stopień filtracji (A _m):	88,20%
Początkowy spadek ciśnienia:	30 Pa
Chłonność pyłowa:	284,7 g/m ²

Materiał: progresywnie nabudowywane 100% fibry poliestrowe, łączone termicznie oraz metodą igłową. Skuteczność działania od początku do końca okresu użytkowania. Wysoka wytrzymałość mechaniczna oraz duża sztywność materiału gwarantuje stabilność wymiarową przez cały okres użytkowania, nawet przy wysokich wartościach przepływu powietrza. Zapewnia odporność na działanie środków chemicznych.

Zastosowanie: do filtracji wstępnej, w kasetach, formatkach, jako rękawy oraz fancoile. Może być stosowana samodzielnie w postaci mat filtracyjnych.

Znajduje zastosowanie w budynkach użyteczności publicznej oraz we wszystkich gałęziach przemysłu.

Przedstawione wartości mogą się nieznacznie różnić w granicach tolerancji. Dane techniczne oparte na raporcie Lab nr 9401-550.

* Opór końcowy eksploatacyjny filtrów należy sprawdzać w dokumentacji technicznej lub skonsultować z producentem eksploatowanych urządzeń.

* Niniejsza specyfikacja ma charakter wyłącznie informacyjny. Wszystkie podane parametry techniczne mogą odbiegać od wartości rzeczywistych w granicach tolerancji ±10%. Producent nie ponosi odpowiedzialności za skutki doboru filtrów w niestandardowych rozmiarach, opartego wyłącznie na samodzielnych obliczeniach użytkownika.

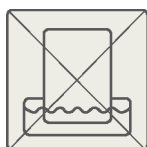

Zastrzegamy sobie prawo do wprowadzania zmian w specyfikacji technicznej, w każdym momencie bez wcześniejszego powiadomienia, wynikających z ciągłego udoskonalania naszych produktów.

włókniny filtracyjne

ECO BLUE

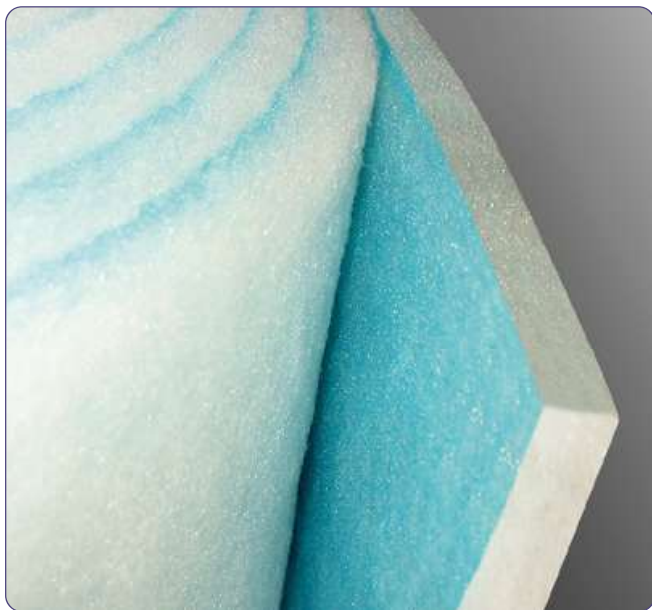

Klasa wg ISO 16890:	ISO Coarse 50%
*Końcowy spadek ciśnienia wynikający z normy dot. badania filtrów:	200 Pa
Klasa wg EN 779:2012:	G3
*Końcowy spadek ciśnienia wynikający z normy dot. badania filtrów:	250 Pa
Gramatura:	200 g/m ²
Grubość:	20 mm
Nominalna przepustowość:	5400 m ³ /h/m ²
Prędkość przepływu:	1,5 m/s
Średni stopień filtracji (A _m):	88%
Początkowy spadek ciśnienia:	36 Pa
Chłonność pyłowa:	331,0 g/m ²

1. Włókniny syntetyczne – 100% poliester
2. Wysoka chłonność pyłowa
3. Niski spadek ciśnienia
4. Długa żywotność filtra
5. Niskie koszty eksploatacyjne
6. Odporność na wilgoć
7. Trudno palne (F1 wg DIN 53438)

Materiał: 100% progresywnie nabudowywane fibry poliestrowe, łączone termicznie, fibry niebieskie od strony wlotu powietrza. Skuteczność działania materiału od początku do końca okresu użytkowania. Wysoka wytrzymałość mechaniczna materiału gwarantuje stabilność wymiarową przez cały okres użytkowania, nawet przy wysokich wartościach przepływu powietrza.

Zastosowanie: do filtracji wstępnej lub samodzielnej w formatkach, jako rękawy, filtry kieszeniowe, stożkowe lub kasetowe.

Może być stosowana samodzielnie w postaci mat filtracyjnych.

Znajduje zastosowanie w budynkach użyteczności publicznej oraz we wszystkich gałęziach przemysłu.

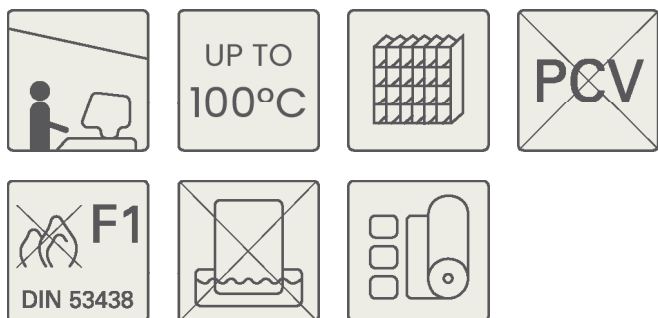

Przedstawione wartości mogą się nieznacznie różnić w granicach tolerancji. Dane techniczne oparte na raporcie SP Technical Research Institute of Sweden PX17609H.

* Opór końcowy eksploatacyjny filtrów należy sprawdzać w dokumentacji technicznej lub skonsultować z producentem eksploatowanych urządzeń.

* Niniejsza specyfikacja ma charakter wyłącznie informacyjny. Wszystkie podane parametry techniczne mogą odbiegać od wartości rzeczywistych w granicach tolerancji ±10%. Producent nie ponosi odpowiedzialności za skutki doboru filtrów w niestandardowych rozmiarach, opartego wyłącznie na samodzielnych obliczeniach użytkownika.

Zastrzegamy sobie prawo do wprowadzania zmian w specyfikacji technicznej, w każdym momencie bez wcześniejszego powiadomienia, wynikających z ciągłego udoskonalania naszych produktów.

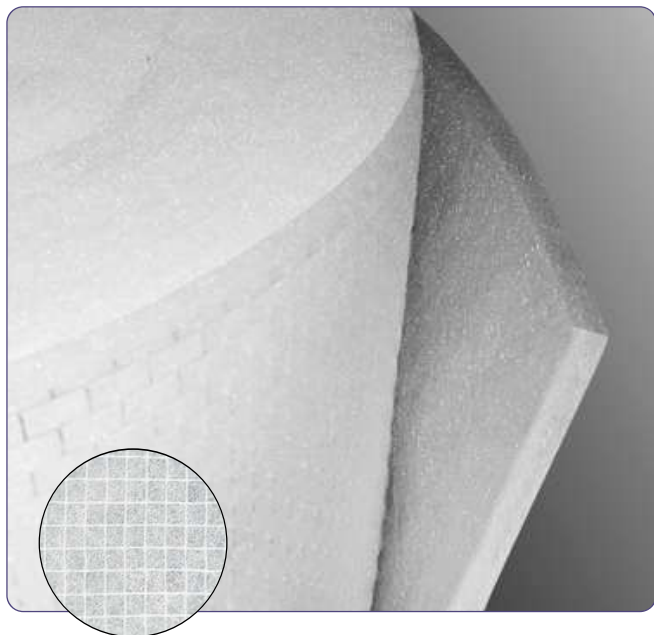

RBW 200

Klasa wg ISO 16890:	ISO Coarse 50%
*Końcowy spadek ciśnienia wynikający z normy dot. badania filtrów:	200 Pa
Klasa wg EN 779:2012:	G3
*Końcowy spadek ciśnienia wynikający z normy dot. badania filtrów:	250 Pa
Gramatura:	180 g/m ²
Grubość:	15 mm
Nominalna przepustowość:	5400 m ³ /h/m ²
Prędkość przepływu:	1,5 m/s
Średni stopień filtracji (A _m):	85,90%
Początkowy spadek ciśnienia:	23 Pa
Chłonność pyłowa:	346,2 g/m ²
Wytrzymałość na rozerwanie wzdłuż:	377 N/5 cm
wszerz:	370 N/5 cm
Wydłużanie przy zrywaniu wzdłuż:	27%
wszerz:	31%

1. Włókniny syntetyczne – 100% poliester
2. Wysoka chłonność pyłowa
3. Niski spadek ciśnienia
4. Długa żywotność filtra
5. Niskie koszty eksploatacyjne
6. Odporność na wilgoć
7. Trudno palne (F1 wg DIN 53438)

Materiał: 100% fibry poliestrowe, łączone termicznie ze wzmacniającą siatką poliestrową od strony wylotu powietrza. Skuteczność działania materiału od początku do końca okresu użytkowania. Wysoka wytrzymałość mechaniczna materiału gwarantuje stabilność wymiarową przez cały okres użytkowania, nawet przy wysokich wartościach przepływu powietrza. Zapewnia odporność na działanie środków chemicznych.

Zastosowanie: filtr wstępny używany głównie do automatycznych filtrów przewijanych, rolkowych i taśmowych.

Przedstawione wartości mogą się nieznacznie różnić w granicach tolerancji. Dane techniczne oparte na raporcie Lab nr 9401-550.

* Opór końcowy eksploatacyjny filtrów należy sprawdzać w dokumentacji technicznej lub skonsultować z producentem eksploatowanych urządzeń.

* Niniejsza specyfikacja ma charakter wyłącznie informacyjny. Wszystkie podane parametry techniczne mogą odbiegać od wartości rzeczywistych w granicach tolerancji ±10%. Producent nie ponosi odpowiedzialności za skutki doboru filtrów w niestandardowych rozmiarach, opartego wyłącznie na samodzielnych obliczeniach użytkownika.

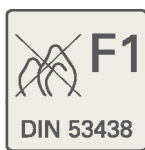

Zastrzegamy sobie prawo do wprowadzania zmian w specyfikacji technicznej, w każdym momencie bez wcześniejszego powiadomienia, wynikających z ciągłego udoskonalania naszych produktów.

włókniny filtracyjne

T 350



Klasa wg ISO 16890:	ISO Coarse 45%
*Końcowy spadek ciśnienia wynikający z normy dot. badania filtrów:	200 Pa
Klasa wg EN 779:2012:	G3
*Końcowy spadek ciśnienia wynikający z normy dot. badania filtrów:	250 Pa
Gramatura:	265 g/m ²
Grubość:	20 mm
Nominalna przepustowość:	5400 m ³ /h/m ²
Prędkość przepływu:	1,5 m/s
Średni stopień filtracji (A _m):	85,0%
Początkowy spadek ciśnienia:	29 Pa
Zalecany opór końcowy filtra do wymiany:	200 Pa
Chłonność pyłowa:	697,0 g/m ²

1. Włókniny syntetyczne – 100% poliester
2. Bardzo wytrzymała mechanicznie
3. Najwyższa chłonność pyłowa
4. Możliwość regeneracji
5. Niski spadek ciśnienia
6. Długa żywotność filtra
7. Niskie koszty eksploatacyjne
8. Trudno palne (F1 wg DIN 53438)

Materiał: progresywnie nabudowywane 100% fibry poliestrowe termicznie łączone, o wysokiej skuteczności działania od początku do końca okresu użytkowania. Bardzo wysoka wytrzymałość mechaniczna materiału gwarantuje stabilność wymiarową przez cały okres użytkowania, nawet przy wysokich wartościach przepływu powietrza. Zapewnia odporność na działanie środków chemicznych. Nadaje się do regeneracji.

Zastosowanie: do filtracji wstępnej; w kasetach, formatkach, jako rękawy, stożki. Może być stosowana samodzielnie w postaci mat filtracyjnych.

Znajduje zastosowanie w budynkach użyteczności publicznej oraz we wszystkich gałęziach przemysłu.

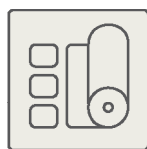
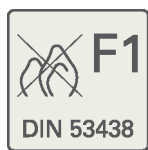

Przedstawione wartości mogą nieznacznie różnić się w granicach tolerancji. Dane techniczne oparte na raporcie SP Technical Research Institute of Sweden PX01616E.

* Opór końcowy eksploatacyjny filtrów należy sprawdzać w dokumentacji technicznej lub skonsultować z producentem eksploatowanych urządzeń.

* Niniejsza specyfikacja ma charakter wyłącznie informacyjny. Wszystkie podane parametry techniczne mogą odbiegać od wartości rzeczywistych w granicach tolerancji ±10%. Producent nie ponosi odpowiedzialności za skutki doboru filtrów w niestandardowych rozmiarach, opartego wyłącznie na samodzielnych obliczeniach użytkownika.

Zastrzegamy sobie prawo do wprowadzania zmian w specyfikacji technicznej, w każdym momencie bez wcześniejszego powiadomienia, wynikających z ciągłego udoskonalania naszych produktów.

włókniny filtracyjne

T 500

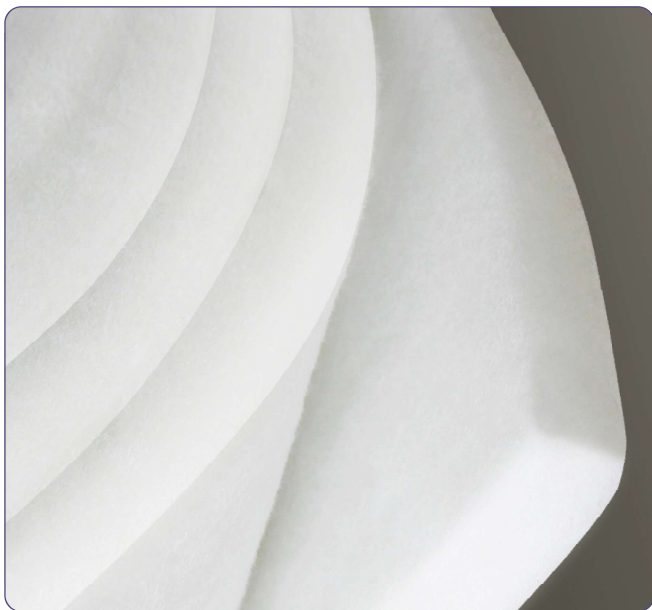

Klasa wg ISO 16890:	ISO Coarse 50%
*Końcowy spadek ciśnienia wynikający z normy dot. badania filtrów:	200 Pa
Klasa wg EN 779:2012:	G3
*Końcowy spadek ciśnienia wynikający z normy dot. badania filtrów:	250 Pa
Gramatura:	375 g/m ²
Grubość:	22 mm
Nominalna przepustowość:	5400 m ³ /h/m ²
Prędkość przepływu:	1,5 m/s
Średni stopień filtracji (A _m):	83,56%
Początkowy spadek ciśnienia:	51 Pa
Chłonność pyłowa:	794 g/m ²

1. Włókniny syntetyczne – 100% poliester
2. Bardzo wytrzymała mechanicznie
3. Wysoka chłonność pyłowa
4. Możliwość regeneracji
5. Niski spadek ciśnienia
6. Długa żywotność filtra
7. Niskie koszty eksploatacyjne
8. Trudno palne (F1 wg DIN 53438)

Materiał: progresywnie nabudowywane 100% fibry poliestrowe, termicznie łączone, o wysokiej skuteczności działania od początku do końca okresu użytkowania. Bardzo wysoka wytrzymałość mechaniczna materiału gwarantuje stabilność wymiarową przez cały okres użytkowania, nawet przy wysokich wartościach przepływu. Zapewnia odporność na działanie środków chemicznych. Nadaje się do regeneracji.

Zastosowanie: do filtracji wstępnej; w formatkach, jako rękawy, stożki. Może być stosowana samodzielnie w postaci mat filtracyjnych.

Znajduje zastosowanie w budynkach użyteczności publicznej oraz we wszystkich gałęziach przemysłu.

15

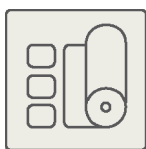
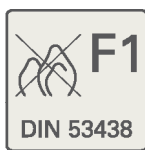

Przedstawione wartości mogą nieznacznie różnić się w granicach tolerancji. Dane techniczne oparte na raporcie Lab 94582.

* Opór końcowy eksploatacyjny filtrów należy sprawdzać w dokumentacji technicznej lub skonsultować z producentem eksploatowanych urządzeń.

* Niniejsza specyfikacja ma charakter wyłącznie informacyjny. Wszystkie podane parametry techniczne mogą odbiegać od wartości rzeczywistych w granicach tolerancji ±10%. Producent nie ponosi odpowiedzialności za skutki doboru filtrów w niestandardowych rozmiarach, opartego wyłącznie na samodzielnych obliczeniach użytkownika.

Zastrzegamy sobie prawo do wprowadzania zmian w specyfikacji technicznej, w każdym momencie bez wcześniejszego powiadomienia, wynikających z ciągłego udoskonalania naszych produktów.

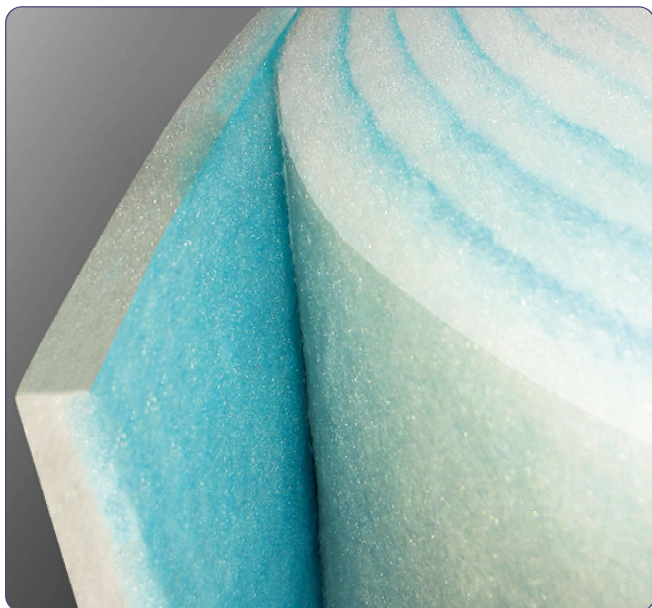

NGB

Klasa wg ISO 16890:	ISO Coarse 50%
*Końcowy spadek ciśnienia wynikający z normy dot. badania filtrów:	200 Pa
Klasa wg EN 779:2012:	G3
*Końcowy spadek ciśnienia wynikający z normy dot. badania filtrów:	250 Pa
Gramatura:	225 g/m ²
Grubość:	20 mm
Nominalna przepustowość:	5400 m ³ /h/m ²
Prędkość przepływu:	1,5 m/s
Średni stopień filtracji (A _m):	90%
Początkowy spadek ciśnienia:	33 Pa
Chłonność pyłowa:	353 g/m ²

1. Włókniny syntetyczne – 100% poliester
2. Wysoka chłonność pyłowa
3. Niski spadek ciśnienia
4. Długa żywotność filtra
5. Niskie koszty eksploatacyjne
6. Odporność na wilgoć
7. Trudno palne (F1 wg DIN 53438)

Materiał: 100% progresywnie nabudowywane fibry poliestrowe, łączone termicznie, fibry niebieskie od strony wlotu powietrza. Skuteczność działania materiału od początku do końca okresu użytkowania. Wysoka wytrzymałość mechaniczna materiału gwarantuje stabilność wymiarową przez cały okres użytkowania, nawet przy wysokich wartościach przepływu powietrza.

Zastosowanie: do filtracji wstępnej oraz do produkcji filtrów kieszeniowych, kasetowych oraz płaskich. Może być stosowana samodzielnie w postaci mat filtracyjnych.

Znajduje zastosowanie w budynkach użyteczności publicznej oraz we wszystkich gałęziach przemysłu.

Przedstawione wartości mogą się nieznacznie różnić w granicach tolerancji. Dane techniczne oparte na raporcie Lab 53-0233-7-89.

* Opór końcowy eksploatacyjny filtrów należy sprawdzać w dokumentacji technicznej lub skonsultować z producentem eksploatowanych urządzeń.

* Niniejsza specyfikacja ma charakter wyłącznie informacyjny. Wszystkie podane parametry techniczne mogą odbiegać od wartości rzeczywistych w granicach tolerancji ±10%. Producent nie ponosi odpowiedzialności za skutki doboru filtrów w niestandardowych rozmiarach, opartego wyłącznie na samodzielnych obliczeniach użytkownika.



Zastrzegamy sobie prawo do wprowadzania zmian w specyfikacji technicznej, w każdym momencie bez wcześniejszego powiadomienia, wynikających z ciągłego udoskonalania naszych produktów.

włókniny filtracyjne

LF 40



Klasa wg ISO 16890:	ISO Coarse 60%
*Końcowy spadek ciśnienia wynikający z normy dot. badania filtrów:	200 Pa
Klasa wg EN 779:2012:	G4
*Końcowy spadek ciśnienia wynikający z normy dot. badania filtrów:	250 Pa
Gramatura:	140 g/m ²
Grubość:	14 mm
Nominalna przepustowość:	5400 m ³ /h/m ²
Prędkość przepływu:	1,5 m/s
Średni stopień filtracji (A _m):	90,89%
Początkowy spadek ciśnienia:	42 Pa
Chłonność pyłowa:	452 g/m ²

1. Włókniny syntetyczne – 100% poliester
2. Bardzo wytrzymała mechanicznie
3. Wysoka chłonność pyłowa
4. Niski spadek ciśnienia
5. Długa żywotność filtra
6. Niskie koszty eksploatacyjne
7. Trudno palne (F1 wg DIN 53438)

Materiał: progresywnie nabudowywane 100% fibry poliestrowe, termicznie łączone, o wysokiej skuteczności działania od początku do końca okresu użytkowania. Bardzo wysoka wytrzymałość mechaniczna materiału gwarantuje stabilność wymiarową przez cały okres użytkowania, nawet przy wysokich wartościach przepływu powietrza. Zapewnia odporność na działanie środków chemicznych.

Zastosowanie: używana jako filtr wstępny oraz do produkcji filtrów kieszeniowych, kasetowych i płaskich.

Znajduje zastosowanie w budynkach użyteczności publicznej oraz we wszystkich gałęziach przemysłu.

17

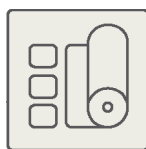
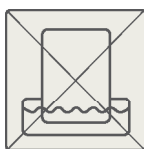
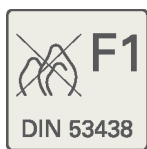
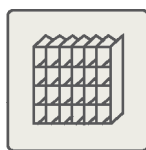

Przedstawione wartości mogą nieznacznie różnić się w granicach tolerancji. Dane techniczne oparte na raporcie Lab 795628.

Opór końcowy eksploatacyjny filtrów należy sprawdzać w dokumentacji technicznej lub skonsultować z producentem eksploatowanych urządzeń.

* Niniejsza specyfikacja ma charakter wyłącznie informacyjny. Wszystkie podane parametry techniczne mogą odbiegać od wartości rzeczywistych w granicach tolerancji ±10%. Producent nie ponosi odpowiedzialności za skutki doboru filtrów w niestandardowych rozmiarach, opartego wyłącznie na samodzielnych obliczeniach użytkownika.

Zastrzegamy sobie prawo do wprowadzania zmian w specyfikacji technicznej, w każdym momencie bez wcześniejszego powiadomienia, wynikających z ciągłego udoskonalania naszych produktów.

włókniny filtracyjne

NF 300

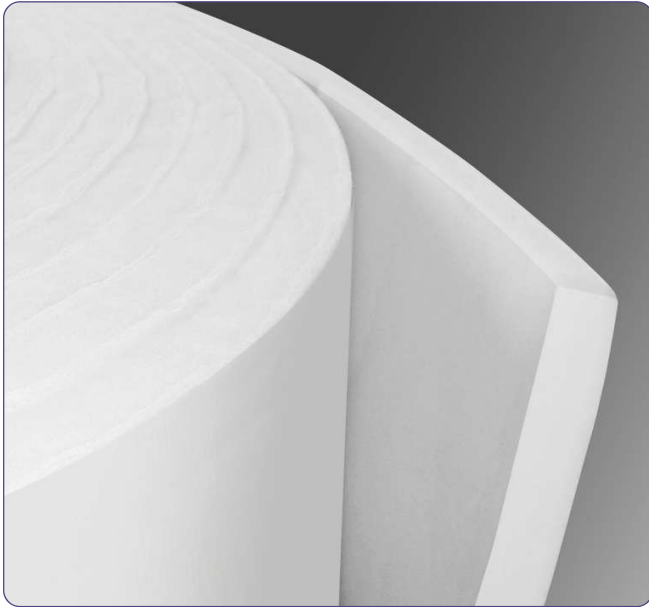

Klasa wg ISO 16890:	ePM10 50%
*Końcowy spadek ciśnienia wynikający z normy dot. badania filtrów:	200 Pa
Klasa wg EN 779:2012:	M5
*Końcowy spadek ciśnienia wynikający z normy dot. badania filtrów:	250 Pa
Gramatura:	300 g/m ²
Grubość:	22 mm
Nominalna przepustowość:	2000 m ³ /h/m ²
Prędkość przepływu:	0,56 m/s
Średni stopień filtracji (A _m):	97,1%
Początkowy spadek ciśnienia:	45 Pa

1. Włókniny syntetyczne – 100% poliester
2. Bardzo wytrzymała mechanicznie
3. Wysoka chłonność pyłowa
4. Niski spadek ciśnienia
5. Długa żywotność filtra
6. Niskie koszty eksploatacyjne
7. Trudno palne (F1 wg DIN 53438)

Materiał: progresywnie nabudowywane 100% fibry poliestrowe, termicznie łączone, zagęszczone od strony wylotu powietrza, o wysokiej skuteczności działania od początku do końca okresu użytkowania. Bardzo wysoka wytrzymałość mechaniczna materiału gwarantuje stabilność wymiarową przez cały okres użytkowania, nawet przy wysokich wartościach przepływu powietrza. Zapewnia odporność na działanie środków chemicznych.

Zastosowanie: jako filtr dokładny do produkcji różnego rodzaju filtrów oraz jako filtr sufitowy w lakierniach innych niż samochodowe.

Przedstawione wartości mogą nieznacznie różnić się w granicach tolerancji. Dane techniczne oparte na raporcie Lab 1194-585.

* Opór końcowy eksploatacyjny filtrów należy sprawdzać w dokumentacji technicznej lub skonsultować z producentem eksploatowanych urządzeń.

* Niniejsza specyfikacja ma charakter wyłącznie informacyjny. Wszystkie podane parametry techniczne mogą odbiegać od wartości rzeczywistych w granicach tolerancji ±10%. Producent nie ponosi odpowiedzialności za skutki doboru filtrów w niestandardowych rozmiarach, opartego wyłącznie na samodzielnych obliczeniach użytkownika.

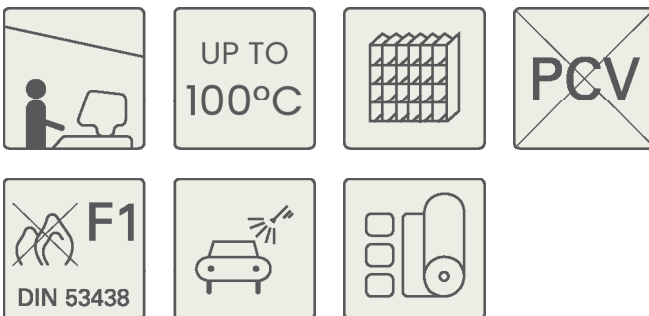

Zastrzegamy sobie prawo do wprowadzania zmian w specyfikacji technicznej, w każdym momencie bez wcześniejszego powiadomienia, wynikających z ciągłego udoskonalania naszych produktów.

włókniny filtracyjne

NF 400P

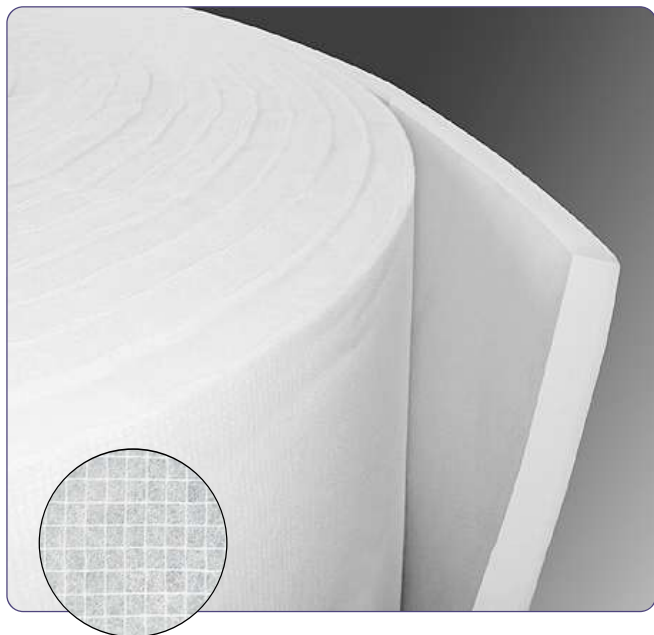

1. Włókniny syntetyczne – 100% poliester
2. Impregnowany węglem aktywnym
3. Wysoka chłonność pyłowa
4. Niski spadek ciśnienia
5. Długa żywotność filtra
6. Niskie koszty eksploatacyjne
7. Odporność na wilgoć
8. Trudno palne (F1 wg DIN 53438)

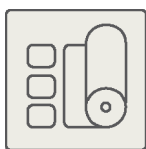
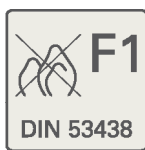

Klasa wg ISO 16890:	ISO Coarse 80%
*Końcowy spadek ciśnienia wynikający z normy dot. badania filtrów:	200 Pa
Klasa wg EN 779:2012:	M5
*Końcowy spadek ciśnienia wynikający z normy dot. badania filtrów:	250 Pa
Gramatura:	480 g/m ²
Grubość:	20 mm
Nominalna przepustowość:	2000 m ³ /h/m ²
Prędkość przepływu:	0,56 m/s
Średni stopień filtracji (A _m):	95,7%
Początkowy spadek ciśnienia:	52 Pa

Materiał: 100% progresywnie nabudowywane fibry poliestrowe, termicznie łączone, dodatkowo zabezpieczone siatką poliestrową od strony wylotu powietrza. W odróżnieniu od włókniny NF 600PS włóknina NF 400P nie jest nasycona specjalnym środkiem klejącym, zwiększającym znacznie chłonność pyłową. Wysoka skuteczność działania materiału od początku do końca okresu użytkowania. Wytrzymałość mechaniczna materiału gwarantuje stabilność wymiarową przez cały okres użytkowania.

Zastosowanie: filtr sufitowy do natryskowych kabin lakierniczych, filtr chroniący elektronikę w szafach telekomunikacyjnych.

Przedstawione wartości mogą się nieznacznie różnić w granicach tolerancji. Dane techniczne oparte na raporcie Lab.

* Opór końcowy eksploatacyjny filtrów należy sprawdzać w dokumentacji technicznej lub skonsultować z producentem eksploatowanych urządzeń.

* Niniejsza specyfikacja ma charakter wyłącznie informacyjny. Wszystkie podane parametry techniczne mogą odbiegać od wartości rzeczywistych w granicach tolerancji ±10%. Producent nie ponosi odpowiedzialności za skutki doboru filtrów w niestandardowych rozmiarach, opartego wyłącznie na samodzielnych obliczeniach użytkownika.

Zastrzegamy sobie prawo do wprowadzania zmian w specyfikacji technicznej, w każdym momencie bez wcześniejszego powiadomienia, wynikających z ciągłego udoskonalania naszych produktów.



NF 500PS

Klasa wg ISO 16890:	ePM10 55%
*Końcowy spadek ciśnienia wynikający z normy dot. badania filtrów:	200 Pa
Klasa wg EN 779:2012:	M5
*Końcowy spadek ciśnienia wynikający z normy dot. badania filtrów:	250 Pa
Grubość:	20 mm
Gramatura:	500 g/m ²
Nominalna przepustowość:	900 m ³ /h/m ²
Prędkość przepływu:	0,25 m/s
Średni stopień filtracji (A _m):	95%
Początkowy spadek ciśnienia:	22 Pa
Dopuszczalna wilgotność względna:	100%
Chłonność pyłowa:	380 g/m ²

1. Włókniny syntetyczne – 100% poliester
2. Wysoka chłonność pyłowa
3. Niski spadek ciśnienia
4. Długa żywotność filtra
5. Niskie koszty eksploatacyjne
6. Odporność na wilgoć
7. Trudno palne (F1 wg DIN 53438)

Materiał: 100% progresywnie nabudowywane fibry poliestrowe, łączone termicznie, nasycone specjalnym środkiem klejącym, dodatkowo zabezpieczone siatką poliestrową od strony wylotu powietrza. Taka konstrukcja powoduje równomierny przepływ powietrza, a zatrzymane zanieczyszczenia pozostają w filtrze nawet podczas wstrząsu wywołanego rozruchem lub wyłączeniem centrali wentylacyjnej. Skuteczność działania materiału od początku do końca okresu użytkowania. Wysoka wytrzymałość mechaniczna materiału gwarantuje stabilność wymiarową przez cały okres użytkowania, nawet przy wysokich wartościach przepływu powietrza.

Zastosowanie: filtr sufitowy do natryskowych kabin lakierniczych, filtr chroniący elektronikę w szafach telekomunikacyjnych.

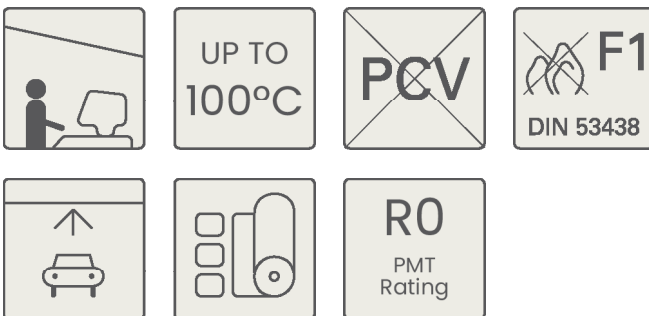

Przedstawione wartości mogą się nieznacznie różnić w granicach tolerancji. Dane techniczne oparte na raporcie Lab 95-09602.

* Opór końcowy eksploatacyjny filtrów należy sprawdzać w dokumentacji technicznej lub skonsultować z producentem eksploatowanych urządzeń.

* Niniejsza specyfikacja ma charakter wyłącznie informacyjny. Wszystkie podane parametry techniczne mogą odbiegać od wartości rzeczywistych w granicach tolerancji ±10%. Producent nie ponosi odpowiedzialności za skutki doboru filtrów w niestandardowych rozmiarach, opartego wyłącznie na samodzielnych obliczeniach użytkownika.

Zastrzegamy sobie prawo do wprowadzania zmian w specyfikacji technicznej, w każdym momencie bez wcześniejszego powiadomienia, wynikających z ciągłego udoskonalania naszych produktów.

włókniny filtracyjne

NF 600PS



1. Włókniny syntetyczne – 100% poliester
2. Wysoka chłonność pyłowa
3. Niski spadek ciśnienia
4. Długa żywotność filtra
5. Niskie koszty eksploatacyjne
6. Odporność na wilgoć
7. Trudno palne (F1 wg DIN 53438)

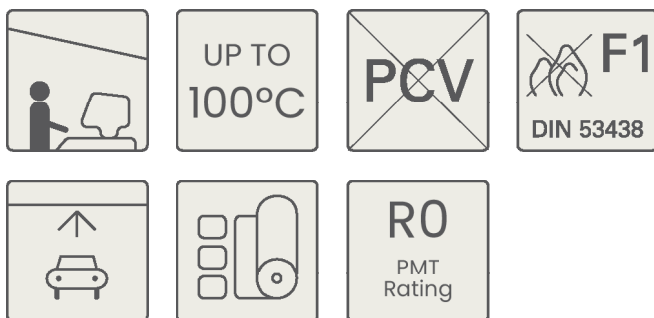

Klasa wg ISO 16890:	ePM10 55%
*Końcowy spadek ciśnienia wynikający z normy dot. badania filtrów:	200 Pa
Klasa wg EN 779:2012:	M5
*Końcowy spadek ciśnienia wynikający z normy dot. badania filtrów:	250 Pa
Gramatura:	560 g/m ²
Grubość:	22 mm
Nominalna przepustowość:	900 m ³ /h/m ²
Prędkość przepływu:	0,25 m/s
Średni stopień filtracji (A _m):	96%
Początkowy spadek ciśnienia:	25 Pa
Chłonność pyłowa:	430 g/m ²

Materiał: 100% progresywnie nabudowywane fibry poliestrowe, łączone termicznie, nasycone specjalnym środkiem klejącym i zabezpieczone siatką poliestrową od strony wylotu powietrza. Taka konstrukcja powoduje równomierny przepływ powietrza, a zatrzymane zanieczyszczenia pozostają w filtrze nawet podczas wstrząsu wywołanego rozruchem lub wyłączeniem centrali wentylacyjnej. Skuteczność działania materiału od początku do końca okresu użytkowania. Wysoka wytrzymałość mechaniczna materiału gwarantuje stabilność wymiarową przez cały okres użytkowania. Włóknina NF 600PS ma znakomite dane filtracyjne potwierdzone przez atesty wydane w Europie (VTT w Finlandii) oraz w USA (Air Filter Testing Laboratories, Inc.).

Zastosowanie: filtr sufitowy do natryskowych kabin lakierniczych.

Przedstawione wartości mogą się nieznacznie różnić w granicach tolerancji. Dane techniczne oparte na raporcie Lab 95-09602.

* Opór końcowy eksploatacyjny filtrów należy sprawdzać w dokumentacji technicznej lub skonsultować z producentem eksploatowanych urządzeń.

* Niniejsza specyfikacja ma charakter wyłącznie informacyjny. Wszystkie podane parametry techniczne mogą odbiegać od wartości rzeczywistych w granicach tolerancji ±10%. Producent nie ponosi odpowiedzialności za skutki doboru filtrów w niestandardowych rozmiarach, opartego wyłącznie na samodzielnych obliczeniach użytkownika.

Zastrzegamy sobie prawo do wprowadzania zmian w specyfikacji technicznej, w każdym momencie bez wcześniejszego powiadomienia, wynikających z ciągłego udoskonalania naszych produktów.

włókniny filtracyjne

ZKF



Klasa wg ISO 16890:	ISO Coarse 65%
*Końcowy spadek ciśnienia wynikający z normy dot. badania filtrów:	200 Pa
Klasa wg EN 779:2012:	G4
*Końcowy spadek ciśnienia wynikający z normy dot. badania filtrów:	250 Pa
Gramatura:	200 g/m ²
Grubość:	6 mm
Nominalna przepustowość:	5400 m ³ /h/m ²
Prędkość przepływu:	1,5 m/s
Średni stopień filtracji (A _m):	91,70%
Początkowy spadek ciśnienia:	41 Pa
Chłonność pyłowa:	233,90 g/m ²

1. Włókniny syntetyczne – 100% poliester
2. Impregnowana węglem aktywnym
3. Dezodoryzacja powietrza
4. Wysoka chłonność pyłowa
5. Niski spadek ciśnienia
6. Długa żywotność filtra
7. Odporność na wilgoć
8. Trudno palne (F3 wg DIN 53438)

Materiał: 100% fibry poliestrowe, łączone metodą igłową. Włóknina filtracyjna impregnowana węglem aktywowanym. Skuteczność działania materiału od początku do końca okresu użytkowania. Wysoka wytrzymałość mechaniczna materiału gwarantuje stabilność wymiarową przez cały okres użytkowania.

Zastosowanie: jako filtr do okapów kuchennych, jako dodatkowa filtracja z węglem aktywowanym w filtrach UltraCarb 10.

Przedstawione wartości mogą się nieznacznie różnić w granicach tolerancji. Dane techniczne oparte na raporcie Lab nr 1194-583.

* Opór końcowy eksploatacyjny filtrów należy sprawdzać w dokumentacji technicznej lub skonsultować z producentem eksploatowanych urządzeń.

* Niniejsza specyfikacja ma charakter wyłącznie informacyjny. Wszystkie podane parametry techniczne mogą odbiegać od wartości rzeczywistych w granicach tolerancji ±10%. Producent nie ponosi odpowiedzialności za skutki doboru filtrów w niestandardowych rozmiarach, opartego wyłącznie na samodzielnych obliczeniach użytkownika.

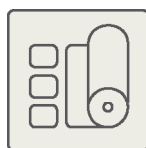

Zastrzegamy sobie prawo do wprowadzania zmian w specyfikacji technicznej, w każdym momencie bez wcześniejszego powiadomienia, wynikających z ciągłego udoskonalania naszych produktów.

włókniny filtracyjne

ZKG 200



Klasa wg ISO 16890:	ISO Coarse 70%
*Końcowy spadek ciśnienia wynikający z normy dot. badania filtrów:	200 Pa
Klasa wg EN 779:2012:	G4
*Końcowy spadek ciśnienia wynikający z normy dot. badania filtrów:	250 Pa
Gramatura:	200 g/m ²
Grubość:	14 mm
Nominalna przepustowość:	5400 m ³ /h/m ²
Prędkość przepływu:	1,5 m/s
Średni stopień filtracji (A _m):	93,5%
Początkowy spadek ciśnienia:	44 Pa
Chłonność pyłowa:	377 g/m ²

1. Włókniny syntetyczne – 100% poliester
2. Impregnowany węglem aktywnym
3. Dezodoryzacja powietrza
4. Wysoka chłonność pyłowa
5. Niski spadek ciśnienia
6. Długa żywotność filtra
7. Niskie koszty eksploatacyjne
8. Odporność na wilgoć
9. Trudno palne (F1 wg DIN 53438)

Materiał: włóknina ZKG 200 jest wykonana technologią termicznego łączenia czystych, jednorodnych i trwałych włókien syntetycznych (100% poliester), progresywnie nabudowywanych, impregnowanych węglem aktywowanym.

Zastosowanie: znajduje zastosowanie w instalacjach wentylacyjnych i klimatyzacyjnych; do dezodoryzacji powietrza w instalacjach odciągowych pomieszczeń gastronomicznych, szpitalach, zakładach produkcyjnych, lakierniach, garażach, przemyśle spożywczym i maszynowym.

23

Przedstawione wartości mogą się nieznacznie różnić w granicach tolerancji. Dane techniczne oparte na raporcie Lab nr 1296-666.

Opór końcowy eksploatacyjny filtrów należy sprawdzać w dokumentacji technicznej lub skonsultować z producentem eksploatowanych urządzeń.

* Niniejsza specyfikacja ma charakter wyłącznie informacyjny. Wszystkie podane parametry techniczne mogą odbiegać od wartości rzeczywistych w granicach tolerancji ±10%. Producent nie ponosi odpowiedzialności za skutki doboru filtrów w niestandardowych rozmiarach, opartego wyłącznie na samodzielnych obliczeniach użytkownika.

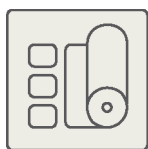
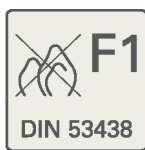

Zastrzegamy sobie prawo do wprowadzania zmian w specyfikacji technicznej, w każdym momencie bez wcześniejszego powiadomienia, wynikających z ciągłego udoskonalania naszych produktów.

01

WŁÓKNINY FILTRACYJNE SZKLANE

DUST STOP 1"	25
DUST STOP 2"	26
DUST STOP 4"	27
PAINT STOP 3"	28
PAINT STOP 4"	29
DUST COLLECTOR5" RED	30
HYDROPAINT COLLECTOR 3"	31
MIST COLLECTOR	32
MIST COLLECTOR	33
HT 300	34

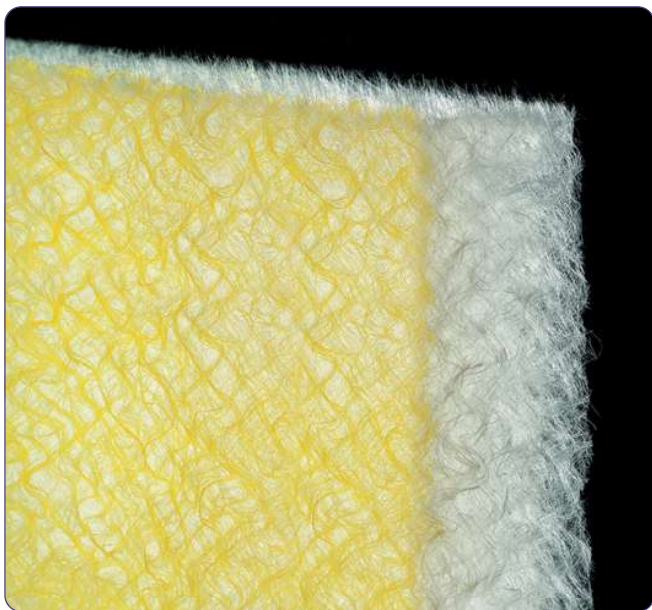

DUST STOP 1''

Klasa wg ISO 16890:	ISO Coarse 35%
*Końcowy spadek ciśnienia wynikający z normy dot. badania filtrów:	200 Pa
Klasa wg EN 779:2012:	G2
*Końcowy spadek ciśnienia wynikający z normy dot. badania filtrów:	250 Pa
Gramatura:	200 g/m ²
Grubość:	30 mm
Średnia skuteczność filtracji (A _m):	80%
Przepływ powietrza:	2,5 m/s
Początkowy spadek ciśnienia:	39 Pa
Odporność na temperature:	120°C
Chłonność pyłowa:	355 g/m ²

1. 100% włókna szklane
2. Wysokie zdolności absorpcji suchych cząstek pyłków i kurzu
3. Wysoka wydajność
4. Niski spadek ciśnienia
5. Długa żywotność filtra
6. Niskie koszty eksploatacyjne
7. Trudno palne (Warr. BS 476/4)

Materiał: 100% elementarne włókna szklane z progresywnie wzrastającą gęstością i laminowaną stroną wylotu powietrza. Włóknina impregnowana jest specjalnym środkiem, co podwyższa jej zdolności absorpcyjne suchych cząstek pyłków i kurzu. Posiada bardzo wysoką zdolność zatrzymywania i magazynowania zanieczyszczeń powietrza.

Zastosowanie: szeroko stosowana w systemach wentylacyjno-klimatyzacyjnych jako pierwszy stopień filtracji powietrza.

25

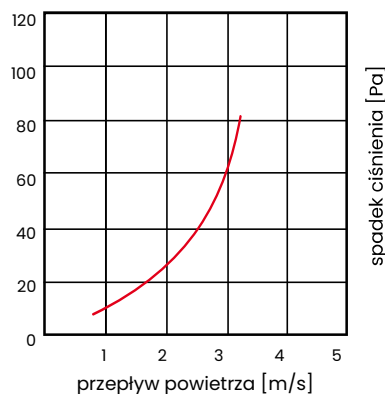
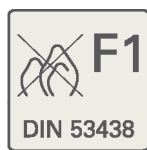

Przedstawione wartości mogą się nieznacznie różnić w granicach tolerancji.

* Opór końcowy eksploatacyjny filtrów należy sprawdzać w dokumentacji technicznej lub skonsultować z producentem eksploatowanych urządzeń.

* Niniejsza specyfikacja ma charakter wyłącznie informacyjny. Wszystkie podane parametry techniczne mogą odbiegać od wartości rzeczywistych w granicach tolerancji $\pm 10\%$. Producent nie ponosi odpowiedzialności za skutki doboru filtrów w niestandardowych rozmiarach, opartego wyłącznie na samodzielnych obliczeniach użytkownika.

Zastrzegamy sobie prawo do wprowadzania zmian w specyfikacji technicznej, w każdym momencie bez wcześniejszego powiadomienia, wynikających z ciągłego udoskonalania naszych produktów.



DUST STOP 2"

Klasa wg ISO 16890:	ISO Coarse 40%
*Końcowy spadek ciśnienia wynikający z normy dot. badania filtrów:	200 Pa
Klasa wg EN 779:2012:	G3
*Końcowy spadek ciśnienia wynikający z normy dot. badania filtrów:	250 Pa
Gramatura:	280 g/m ²
Grubość:	60 mm
Średnia skuteczność filtracji (A _m):	89%
Przepływ powietrza:	2,5 m/s
Początkowy spadek ciśnienia:	48 Pa
Odporność na temperature:	120°C
Chłonność pyłowa:	422 g/m ²

1. 100% włókna szklane
2. Wysokie zdolności absorpcji suchych cząstek pyłków i kurzu
3. Wysoka wydajność
4. Niski spadek ciśnienia
5. Długa żywotność filtra
6. Niskie koszty eksploatacyjne
7. Trudno palne (Warr. BS 476/4)

26

Materiał: 100% elementarne włókna szklane z progresywnie wzrastającą gęstością i laminowaną stroną wylotu powietrza. Włóknina impregnowana jest specjalnym środkiem, co podwyższa jej zdolności absorpcyjne suchych cząstek pyłków i kurzu. Posiada bardzo wysoką zdolność zatrzymywania i magazynowania zanieczyszczeń powietrza.

Zastosowanie: szeroko stosowana w systemach wentylacyjno-klimatyzacyjnych jako pierwszy stopień filtracji powietrza.

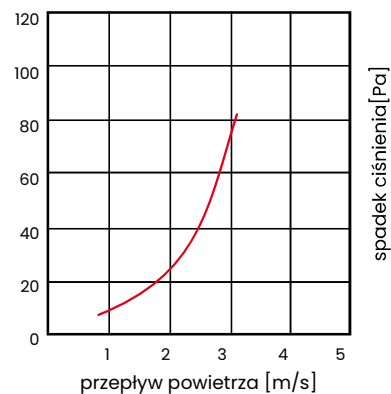

Przedstawione wartości mogą się nieznacznie różnić w granicach tolerancji.

* Opór końcowy eksploatacyjny filtrów należy sprawdzać w dokumentacji technicznej lub skonsultować z producentem eksploatowanych urządzeń.

* Niniejsza specyfikacja ma charakter wyłącznie informacyjny. Wszystkie podane parametry techniczne mogą odbiegać od wartości rzeczywistych w granicach tolerancji $\pm 10\%$. Producent nie ponosi odpowiedzialności za skutki doboru filtrów w niestandardowych rozmiarach, opartego wyłącznie na samodzielnych obliczeniach użytkownika.

Zastrzegamy sobie prawo do wprowadzania zmian w specyfikacji technicznej, w każdym momencie bez wcześniejszego powiadomienia, wynikających z ciągłego udoskonalania naszych produktów.

włókniny filtracyjne

DUST STOP 4"

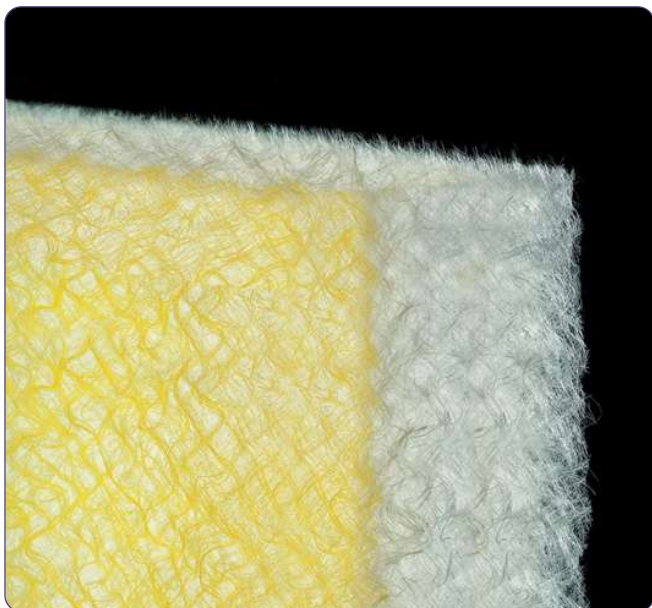

1. 100% włókna szklane
2. Wysokie zdolności absorpcji suchych cząstek pyłków i kurzu
3. Wysoka wydajność
4. Niski spadek ciśnienia
5. Długa żywotność filtra
6. Niskie koszty eksploatacyjne
7. Trudno palne (Warr. BS 476/4)

UP TO
120°C

PCV

F1
DIN 53438

Klasa wg ISO 16890:	ISO Coarse 60%
*Końcowy spadek ciśnienia wynikający z normy dot. badania filtrów:	200 Pa
Klasa wg EN 779:2012:	G4
*Końcowy spadek ciśnienia wynikający z normy dot. badania filtrów:	250 Pa
Gramatura:	400 g/m ²
Grubość:	110 mm
Średnia skuteczność filtracji (A _m):	91%
Przepływ powietrza:	1,5 m/s
Początkowy spadek ciśnienia:	33 Pa
Odporność na temperature:	120°C
Chłonność pyłowa:	511 g/m ²

Materiał: 100% elementarne włókna szklane z progresywnie wzrastającą gęstością i laminowaną stroną wylotu powietrza. Włóknina impregnowana jest specjalnym środkiem, co podwyższa jej zdolności absorpcyjne suchych cząstek pyłków i kurzu. Posiada bardzo wysoką zdolność zatrzymywania i magazynowania zanieczyszczeń powietrza.

Zastosowanie: szeroko stosowana w systemach wentylacyjno-klimatyzacyjnych jako pierwszy lub drugi stopień filtracji powietrza.

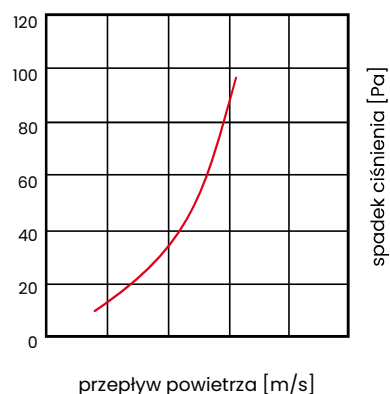

Przedstawione wartości mogą się nieznacznie różnić w granicach tolerancji.

* Opór końcowy eksploatacyjny filtrów należy sprawdzać w dokumentacji technicznej lub skonsultować z producentem eksploatowanych urządzeń.

* Niniejsza specyfikacja ma charakter wyłącznie informacyjny. Wszystkie podane parametry techniczne mogą odbiegać od wartości rzeczywistych w granicach tolerancji ±10%. Producent nie ponosi odpowiedzialności za skutki doboru filtrów w niestandardowych rozmiarach, opartego wyłącznie na samodzielnych obliczeniach użytkownika.

Zastrzegamy sobie prawo do wprowadzania zmian w specyfikacji technicznej, w każdym momencie bez wcześniejszego powiadomienia, wynikających z ciągłego udoskonalania naszych produktów.

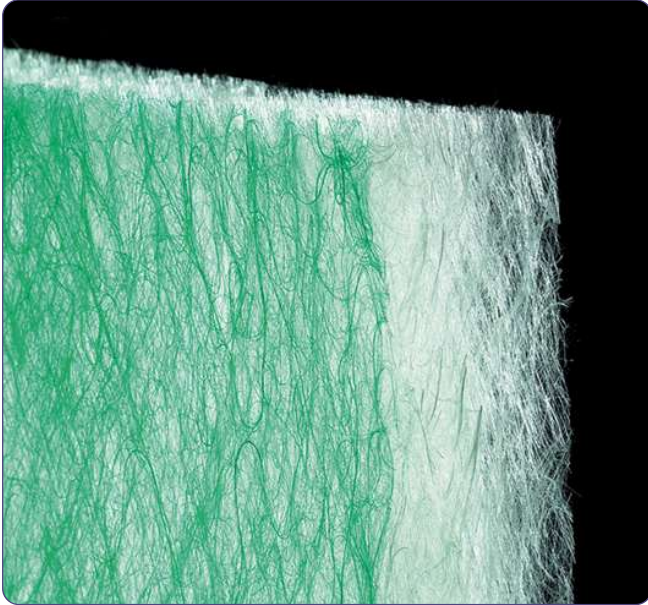

PAINT STOP 3''

Grubość:	80 mm
Gramatura:	250 g/m ²
Średnia skuteczność filtracji (A _m):	95%
Przepływ powietrza:	1,5 m/s
Początkowy spadek ciśnienia:	17 Pa
*Końcowy spadek ciśnienia wynikający z normy dot. badania filtrów:	250 Pa
Zdolność absorbowania farb i lakierów:	6000 g/m ²
Odporność na temperature:	120°C

Materiał: 100% elementarne włókna szklane z progresywnie wzrastającą gęstością i laminowaną stroną wylotu powietrza. Włóknina posiada bardzo wysoką zdolność zatrzymywania cząstek lakierów i farb przy minimalnym oporze powietrza.

Zastosowanie: przeznaczony do usuwania mgieł pochodzących z rozpylonych farb i lakierów; stosowany w instalacjach odciągowych lakierni i kabin lakierniczych.

1. 100% włókna szklane
2. Wysokie zdolności separacji cząstek lakierów i farb
3. Wysoka wydajność
4. Niski spadek ciśnienia
5. Długa żywotność filtra
6. Niskie koszty eksploatacyjne
7. Trudno palne (Warr. BS 476/4)

28

UP TO
120°C

PCV

F1
DIN 53438

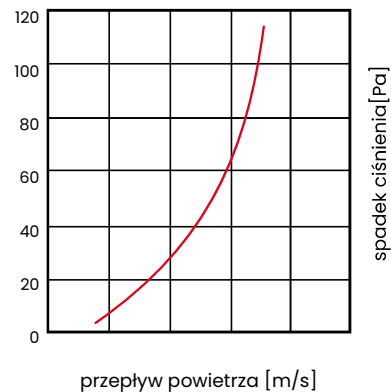

Przedstawione wartości mogą się nieznacznie różnić w granicach tolerancji.

* Opór końcowy eksploatacyjny filtrów należy sprawdzać w dokumentacji technicznej lub skonsultować z producentem eksploatowanych urządzeń.

* Niniejsza specyfikacja ma charakter wyłącznie informacyjny. Wszystkie podane parametry techniczne mogą odbiegać od wartości rzeczywistych w granicach tolerancji $\pm 10\%$. Producent nie ponosi odpowiedzialności za skutki doboru filtrów w niestandardowych rozmiarach, opartego wyłącznie na samodzielnych obliczeniach użytkownika.

Zastrzegamy sobie prawo do wprowadzania zmian w specyfikacji technicznej, w każdym momencie bez wcześniejszego powiadomienia, wynikających z ciągłego udoskonalania naszych produktów.

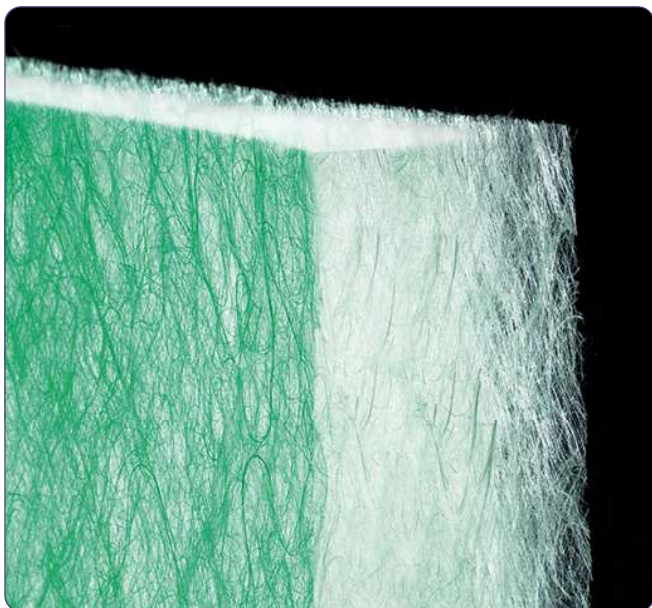

PAINT STOP 4''

Grubość:	110 mm
Gramatura:	300 g/m ²
Średnia skuteczność filtracji (A_m):	96%
Przepływ powietrza:	1,5 m/s
Początkowy spadek ciśnienia:	22 Pa
*Końcowy spadek ciśnienia wynikający z normy dot. badania filtrów:	250 Pa
Zdolność absorbowania farb i lakierów:	7000 g/m ²
Odporność na temperature:	120°C

Materiał: 100% elementarne włókna szklane z progresywnie wzrastającą gęstością i laminowaną stroną wylotu powietrza. Włóknina posiada bardzo wysoką zdolność zatrzymywania cząstek lakierów i farb przy minimalnym oporze powietrza.

Zastosowanie: przeznaczony do usuwania mgieł pochodzących z rozpylonych farb i lakierów; stosowany w instalacjach odciągowych lakierni i kabin lakierniczych.

1. 100% włókna szklane
2. Wysokie zdolności separacji cząstek lakierów i farb
3. Wysoka wydajność
4. Niski spadek ciśnienia
5. Długa żywotność filtra
6. Niskie koszty eksploatacyjne
7. Trudno palne (Warr. BS 476/4)

UP TO
120°C

PCV

F1
DIN 53438

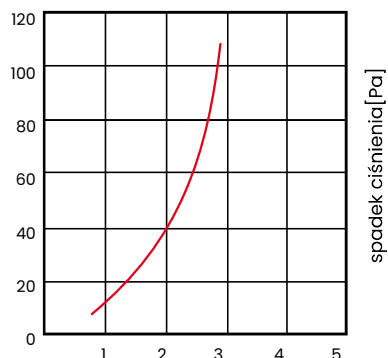

Przedstawione wartości mogą się nieznacznie różnić w granicach tolerancji.

* Opór końcowy eksploatacyjny filtrów należy sprawdzać w dokumentacji technicznej lub skonsultować z producentem eksploatowanych urządzeń.

* Niniejsza specyfikacja ma charakter wyłącznie informacyjny. Wszystkie podane parametry techniczne mogą odbiegać od wartości rzeczywistych w granicach tolerancji $\pm 10\%$. Producent nie ponosi odpowiedzialności za skutki doboru filtrów w niestandardowych rozmiarach, opartego wyłącznie na samodzielnych obliczeniach użytkownika.

Zastrzegamy sobie prawo do wprowadzania zmian w specyfikacji technicznej, w każdym momencie bez wcześniejszego powiadomienia, wynikających z ciągłego udoskonalania naszych produktów.

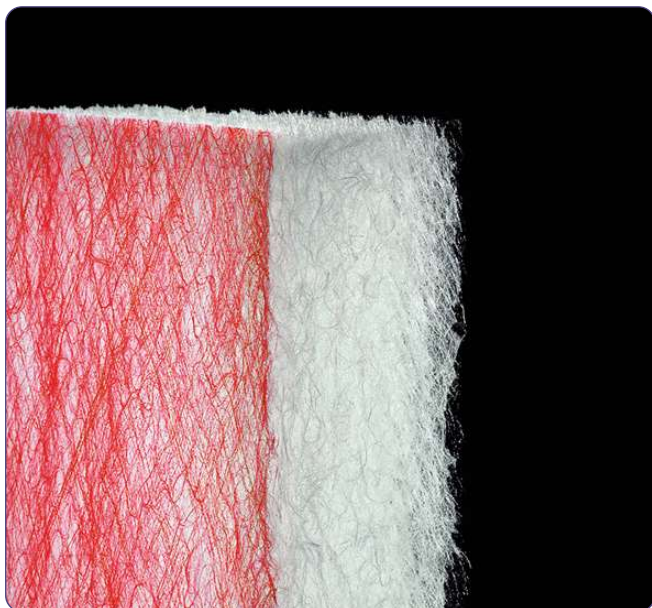

DUST COLLECTOR 5" RED

Klasa wg ISO 16890:	ISO Coarse 70%
*Końcowy spadek ciśnienia wynikający z normy dot. badania filtrów:	200 Pa
Klasa wg EN 779:2012:	G4
*Końcowy spadek ciśnienia wynikający z normy dot. badania filtrów:	250 Pa
Grubość:	125 mm
Średnia skuteczność filtracji (A_m):	91%
Przepływ powietrza:	2,5 m/s
Początkowy spadek ciśnienia:	105 Pa
Chłonność pyłowa:	5320 g/m ²

1. 100% włókna szklane
2. Wysokie zdolności absorpcji suchych cząstek pyłków i kurzu
3. Wysoka wydajność
4. Niski spadek ciśnienia
5. Długa żywotność filtra
6. Niskie koszty eksploatacyjne
7. Trudno palne (Warr. BS 476/4)

Materiał: 100% elementarne włókna szklane z progresywnie wzrastającą gęstością i laminowaną stroną wylotu powietrza. Włóknina impregnowana jest specjalnym środkiem, co podwyższa jej zdolności absorpcyjne suchych cząstek pyłków i kurzu. Posiada bardzo wysoką zdolność zatrzymywania i magazynowania zanieczyszczeń powietrza oraz właściwości koalestencyjne.

Zastosowanie: szeroko stosowana w systemach wentylacyjno-klimatyzacyjnych jako wstępny, a najczęściej końcowy stopień filtracji powietrza. Ze względu na właściwości koalestencyjne zaleca się stosowanie filtra do ochrony przed wilgocią systemów wentylacyjno-klimatyzacyjnych na lądzie i na morzu, różnego typu czepni i systemów doprowadzających powietrze.

Przedstawione wartości mogą się nieznacznie różnić w granicach tolerancji.

* Opór końcowy eksploatacyjny filtrów należy sprawdzać w dokumentacji technicznej lub skonsultować z producentem eksploatowanych urządzeń.

* Niniejsza specyfikacja ma charakter wyłącznie informacyjny. Wszystkie podane parametry techniczne mogą odbiegać od wartości rzeczywistych w granicach tolerancji $\pm 10\%$. Producent nie ponosi odpowiedzialności za skutki doboru filtrów w niestandardowych rozmiarach, opartego wyłącznie na samodzielnych obliczeniach użytkownika.

30



Zastrzegamy sobie prawo do wprowadzania zmian w specyfikacji technicznej, w każdym momencie bez wcześniejszego powiadomienia, wynikających z ciągłego udoskonalania naszych produktów.

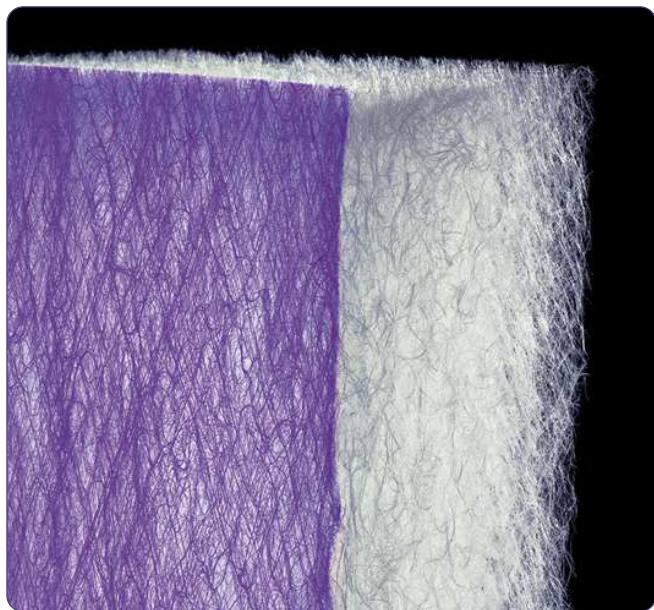

HYDROPAINT COLLECTOR 3''

Grubość:	75 mm
Gramatura:	300 g/m ²
Skuteczność separacji cząstek (16-18 µm):	98,5%
Chłonność pyłowa:	9kg
Przepływ powietrza:	0,75 m/s
Początkowy spadek ciśnienia:	5 Pa
*Końcowy spadek ciśnienia wynikający z normy dot. badania filtrów:	250 Pa
Odporność na temperature:	120°C
Dopuszczalna wilgotność względna:	100%

1. 100% włókna szklane
2. Wysokie zdolności separacji cząstek lakierów i farb wodnorozcieńczalnych
3. Wysoka wydajność
4. Niski spadek ciśnienia
5. Długa żywotność filtra
6. Niskie koszty eksploatacyjne
7. Trudno palne (Warr. BS 476/4)

Materiał: technologia bazująca na termicznym łączeniu czystych, jednorodnych i trwałych włókien szklanych progresywnie nabudowywanych, pokrytych lepką substancją zwiększającą zdolność zatrzymywania i magazynowania cząsteczek lakierów i farb wodnorozcieńczalnych zawartych w powietrzu. Bardzo wysoka żywotność i skuteczność zatrzymywania i magazynowania wszelkich cząstek rozpylonych farb i lakierów przy zachowaniu bardzo niskich oporów przepływu, czyni ten filtr wyjątkowo ekonomicznym rozwiązaniem (niskie koszty eksploatacyjne, długie okresy między wymianami włókniny).

Zastosowanie: w instalacjach odciągowych lakierni i kabin lakierniczych, gdzie stosowane są farby wodnorozcieńczalne.

31

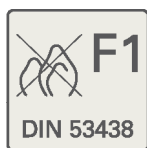

Przedstawione wartości mogą się nieznacznie różnić w granicach tolerancji.

* Opór końcowy eksploatacyjny filtrów należy sprawdzać w dokumentacji technicznej lub skonsultować z producentem eksploatowanych urządzeń.

* Niniejsza specyfikacja ma charakter wyłącznie informacyjny. Wszystkie podane parametry techniczne mogą odbiegać od wartości rzeczywistych w granicach tolerancji ±10%. Producent nie ponosi odpowiedzialności za skutki doboru filtrów w niestandardowych rozmiarach, opartego wyłącznie na samodzielnych obliczeniach użytkownika.

Zastrzegamy sobie prawo do wprowadzania zmian w specyfikacji technicznej, w każdym momencie bez wcześniejszego powiadomienia, wynikających z ciągłego udoskonalania naszych produktów.

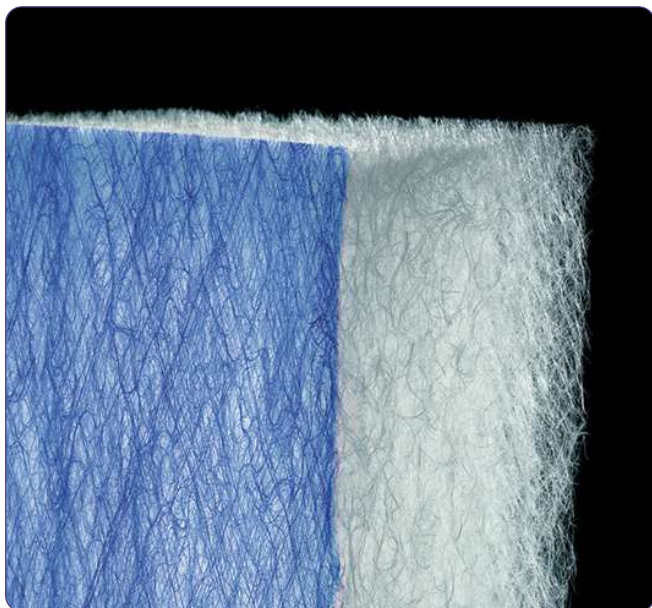

MIST COLLECTOR

Klasa wg ISO 16890:	ISO Coarse 50%
*Końcowy spadek ciśnienia wynikający z normy dot. badania filtrów:	200 Pa
Klasa wg EN 779:2012:	G3
*Końcowy spadek ciśnienia wynikający z normy dot. badania filtrów:	250 Pa
Grubość:	75 mm
Średnia skuteczność oparta na testach z kropelkami wody (3-4 μm):	99,8%
Przepływ powietrza:	2,5 m/s
Początkowy spadek ciśnienia:	47 Pa
Odporność na temperature:	120°C

1. 100% włókna szklane
2. Wysokie zdolności absorpcyjne wilgoci z powietrza
3. Niski spadek ciśnienia
4. Długa żywotność filtra
5. Niskie koszty eksploatacyjne
6. Trudno palne (Warr. BS 476/4)

Materiał: włóknina koalescencyjna, 100% elementarne włókna szklane z progresywnie wzrastającą gęstością i laminowaną stroną wylotu powietrza. Impregnowana specjalnym środkiem, co podwyższa znacznie jej zdolności absorpcyjne wilgoci z przepływającego powietrza. Posiada bardzo wysoką zdolność zatrzymywania wilgoci przy minimalnym oporze powietrza.

Zastosowanie: bardzo duża zdolność zatrzymywania kropelek wody powoduje, że włóknina jest szeroko stosowana do ochrony przed wilgocią systemów wentylacyjno-klimatyzacyjnych na lądzie i na morzu, oraz w różnego typu czerpniach powietrza i systemach dolotowych np. do turbin gazowych.

Przedstawione wartości mogą się nieznacznie różnić w granicach tolerancji.

* Opór końcowy eksploatacyjny filtrów należy sprawdzać w dokumentacji technicznej lub skonsultować z producentem eksploatowanych urządzeń.

* Niniejsza specyfikacja ma charakter wyłącznie informacyjny. Wszystkie podane parametry techniczne mogą odbiegać od wartości rzeczywistych w granicach tolerancji ±10%. Producent nie ponosi odpowiedzialności za skutki doboru filtrów w niestandardowych rozmiarach, opartego wyłącznie na samodzielnych obliczeniach użytkownika.

UP TO
120°C

PCV

F1
DIN 53438

Zastrzegamy sobie prawo do wprowadzania zmian w specyfikacji technicznej, w każdym momencie bez wcześniejszego powiadomienia, wynikających z ciągłego udoskonalania naszych produktów.

Time Elapsed (min.)	1 min.	2 min.	3 min.	4 min.	5 min.	6 min.	7 min.	8 min.	9 min.	10 min.	Average	
Size Range (µm)	Initial Fractional Efficiency (%)											
0,2-0,3	Water Break-Up Region - no Filtration											0,0
0,3-0,4												0,0
0,4-0,6												0,0
0,6-0,8												0,0
0,8-1,0	30,8	26,9	23,1	23,0	22,4	22,2	21,8	21,3			23,9	
1,0-1,5	52,8	53,6	54,6	55,1	55,3	56,0	55,8	55,5			54,8	
1,5-2,0	72,5	76,2	76,4	76,8	76,6	76,0	74,8	77,0			75,8	
2,0-2,5	87,2	88,8	90,1	89,5	88,9	89,1	88,9	89,1			89,0	
2,5-3,0	98,3	98,6	98,7	98,6	96,9	98,1	97,8	98,3			98,2	
3-4	99,6	100,0	99,9	99,9	100,0	99,7	99,8	99,9			99,8	
4-5	99,9	99,8	100,0	99,9	100,0	99,9	99,9	100,0			99,9	
5-6	100,0	99,8	99,7	99,9	100,0	100,0	100,0	100,0			99,9	
6-8	100,0	99,8	100,0	99,9	100,0	99,9	100,0	99,9			99,9	
8-10	100% Filtration Region											100,0
10-12												100,0
12-15												100,0
15-20												100,0
20-30												100,0
30-40												100,0
40-50												100,0
50-70												100,0
70-100												100,0

$$F_{\text{eff}} = \frac{C_{\text{up}} - C_{\text{down}}}{C_{\text{up}}} \times 100\%$$

F_{eff} Fractional Efficiency of Water Mist Collection
 C_{up} Water Particle Concentration Upstream of Filter
 C_{down} Water Particle Concentration Downstream of Filter

33

Fractional Efficiency versus Particle Diameter

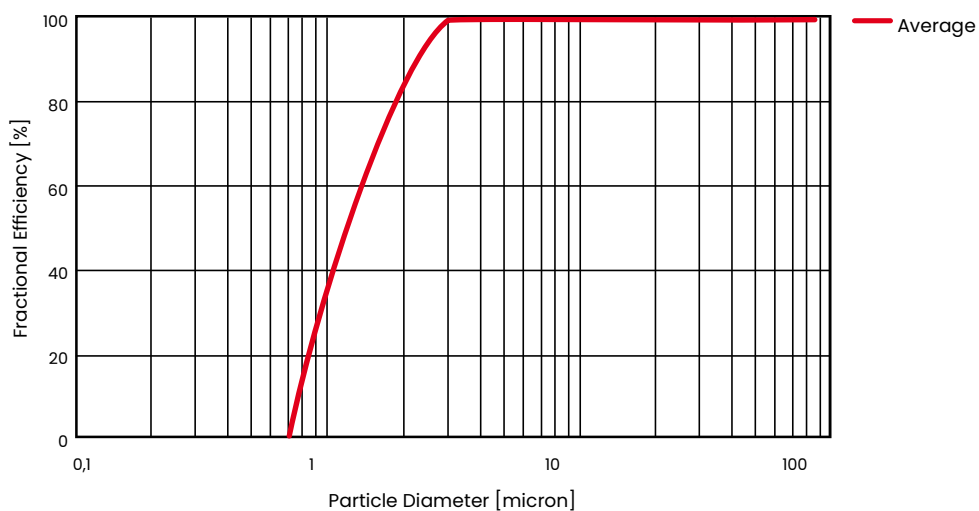

Zastrzegamy sobie prawo do wprowadzania zmian w specyfikacji technicznej, w każdym momencie bez wcześniejszego powiadomienia, wynikających z ciągłego udoskonalania naszych produktów.

włókniny filtracyjne

HT 300



Klasa wg ISO 16890:	ISO Coarse 60%
*Końcowy spadek ciśnienia wynikający z normy dot. badania filtrów:	200 Pa
Klasa wg EN 779:2012	G4
*Końcowy spadek ciśnienia wynikający z normy dot. badania filtrów:	250 Pa
Gramatura:	350 g/m ²
Grubość:	50 mm
Średnia skuteczność filtracji (A _m):	95%
Przepływ powietrza:	1 m/s
Początkowa skuteczność filtracji:	58 Pa
Odporność na temperaturę:	300°C

1. 100% włókna szklane
2. Wysokotemperaturowy do 300°C
3. Wysoka wydajność
4. Niski spadek ciśnienia
5. Długa żywotność filtra
6. Niskie koszty eksploatacyjne
7. Trudno palne (F1 wg DIN 53438)

34

UP TO
300°C

~~PCV~~

~~F1~~
DIN 53438

Materiał: 100% elementarne włókna szklane z progresywnie wzrastającą gęstością. Włókna szklane są bardzo cienkie i połączone ze sobą w unikalny sposób, zapewniający sprawną filtrację powietrza nawet przy pracy ciągłej w temperaturze 300°C.

Zastosowanie: stosowany do filtracji gorącego powietrza najczęściej w komorach lakierniczych lub gdy filtr z przyczyn konstrukcyjnych jest usytuowany w bezpośrednim sąsiedztwie nagrzewnic.

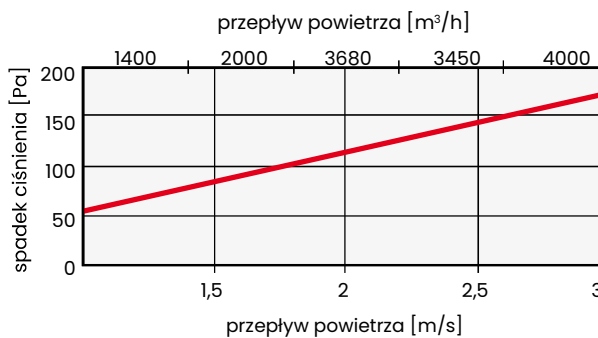

Przedstawione wartości mogą się nieznacznie różnić w granicach tolerancji.

* Opór końcowy eksploatacyjny filtrów należy sprawdzać w dokumentacji technicznej lub skonsultować z producentem eksploatowanych urządzeń.

* Niniejsza specyfikacja ma charakter wyłącznie informacyjny. Wszystkie podane parametry techniczne mogą odbiegać od wartości rzeczywistych w granicach tolerancji ±10%. Producent nie ponosi odpowiedzialności za skutki doboru filtrów w niestandardowych rozmiarach, opartego wyłącznie na samodzielnych obliczeniach użytkownika.

Zastrzegamy sobie prawo do wprowadzania zmian w specyfikacji technicznej, w każdym momencie bez wcześniejszego powiadomienia, wynikających z ciągłego udoskonalania naszych produktów.

02

MATY PPI

PPI 10	36
PPI 20	37
PPI 30	38
PPI 45	39

maty ppi

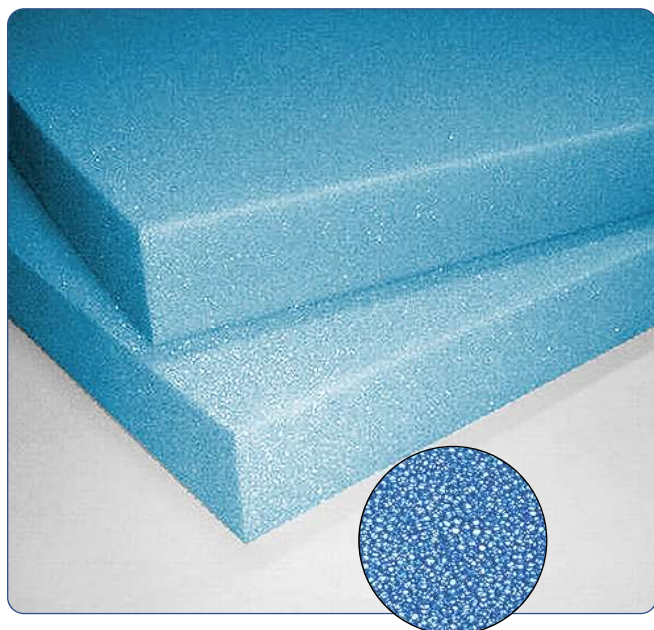

PPI 10

Rodzaj:	pianka poliuretanowa PU
Zakres grubości:	4-500 mm
Gęstość: 25 kg/m ³	PN-EN-ISO 845
Wytrzymałość na rozciąganie: min. 60 kPa	PN-EN-ISO 1798
Wydłużanie przy zerwaniu: min. 50%	PN-EN-ISO 1798
Wytrzymałość na rozciąganie: 2.0 - 3.5 [1/CM]	CAL I 127.29
Przepływ powietrza:	bardzo wysoki
Odporność termiczna:	-40/+90°C
Kolor:	niebieski
Dostępne arkusze:	1000x2000 mm lub docięte pod wymiar

1. Pianka filtracyjna - 100% poliuretan
2. Wysoka odporność na wilgoć
3. Wysoka odporność termiczna
4. Długa żywotność pianki
5. Niskie koszty eksploatacyjne

36

Materiał: produkowana jest o ilości porów 10-45 PPI. Posiada 97% porów otwartych.

Charakteryzuje się wysoką odpornością na wilgoć oraz ekstremalnie dużą zdolnością zbierania płynu.

Nadaje się do prania.

Zastosowanie: pianka filtracyjna stosowana w filtracji powietrza, akwarystyce, basenach.

Magazynowanie: wyroby należy przechowywać w suchych pomieszczeniach (wilgotność do 70%) w temperaturach od +5°C do +30°C.

Zastrzegamy sobie prawo do wprowadzania zmian w specyfikacji technicznej, w każdym momencie bez wcześniejszego powiadomienia, wynikających z ciągłego udoskonalania naszych produktów.

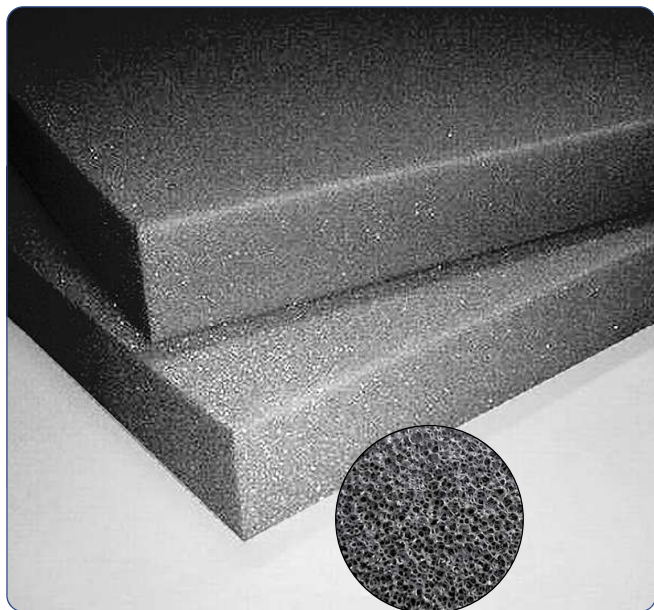

maty ppi

PPI 20

Rodzaj:	pianka poliuretanowa PU
Zakres grubości:	4-500 mm
Gęstość: 25 kg/m ³	PN-EN-ISO 845
Wytrzymałość na rozciąganie: min. 50 kPa	PN-EN-ISO 1798
Wydłużanie przy zerwaniu: 90%	PN-EN-ISO 1798
Wytrzymałość na rozciąganie: 4.0 - 5.5 [1/CM]	CAL I 127.29
Przepływ powietrza:	bardzo wysoki
Odporność termiczna:	-40/+90°C
Kolor:	czarny
Dostępne arkusze:	1250x2000 mm lub docięte pod wymiar

1. Pianka filtracyjna - 100% poliuretan
2. Wysoka odporność na wilgoć
3. Wysoka odporność termiczna
4. Długa żywotność pianki
5. Niskie koszty eksploatacyjne

Materiał: produkowana jest o ilości porów 10-45 PPI.

Posiada 97% porów otwartych.

Charakteryzuje się wysoką odpornością na wilgoć oraz ekstremalnie dużą zdolnością zbierania płynu.

Nadaje się do prania.

Zastosowanie: pianka filtracyjna stosowana w filtracji powietrza, akwarystyce, basenach.

Magazynowanie: wyroby należy przechowywać w suchych pomieszczeniach (wilgotność do 70%) w temperaturach od +5°C do +30°C.

maty ppi



PPI 30

Rodzaj:	pianka poliuretanowa PU
Zakres grubości:	4-500 mm
Gęstość: 25 kg/m ³	PN-EN-ISO 845
Wytrzymałość na rozciąganie: min. 75 kPa	PN-EN-ISO 1798
Wydłużanie przy zerwaniu: 90%	PN-EN-ISO 1798
Wytrzymałość na rozciąganie: 6.0 - 9.0 [1/CM]	CAL I 127.29
Przepływ powietrza:	bardzo wysoki
Odporność termiczna:	-40/+90°C
Kolor:	niebieski
Dostępne arkusze:	1250x2000 mm lub docięte pod wymiar

1. Pianka filtracyjna - 100% poliuretan
2. Wysoka odporność na wilgoć
3. Wysoka odporność termiczna
4. Długa żywotność pianki
5. Niskie koszty eksploatacyjne

38

Materiał: produkowana jest o ilości porów 10-45 PPI.

Posiada 97% porów otwartych.

Charakteryzuje się wysoką odpornością na wilgoć oraz ekstremalnie dużą zdolnością zbierania płynu.

Nadaje się do prania.

Zastosowanie: pianka filtracyjna stosowana w filtracji powietrza, akwarystyce, basenach.

Magazynowanie: wyroby należy przechowywać w suchych pomieszczeniach (wilgotność do 70%) w temperaturach od +5°C do +30°C.+30°C.

Zastrzegamy sobie prawo do wprowadzania zmian w specyfikacji technicznej, w każdym momencie bez wcześniejszego powiadomienia, wynikających z ciągłego udoskonalania naszych produktów.



maty ppi

PPI 45

Rodzaj:	pianka poliuretanowa PU
Zakres grubości:	4-500 mm
Gęstość: 25 kg/m ³	PN-EN-ISO 845
Wytrzymałość na rozciąganie:	
min. 90 kPa	PN-EN-ISO 1798
Wydłużanie przy zerwaniu: 125%	PN-EN-ISO 1798
Wytrzymałość na rozciąganie:	
10.0 - 13.0 [1/CM]	CAL I 127.29
Przepływ powietrza:	bardzo wysoki
Odporność termiczna:	-40/+90°C
Kolor:	czarny
Dostępne arkusze:	1250x2000 mm lub docięte pod wymiar

1. Pianka filtracyjna - 100% poliuretan
2. Wysoka odporność na wilgoć
3. Wysoka odporność termiczna
4. Długa żywotność pianki
5. Niskie koszty eksploatacyjne

Material: produkowana jest o ilości porów 10-45 PPI.

Posiada 97% porów otwartych.

Charakteryzuje się wysoką odpornością na wilgoć oraz ekstremalnie dużą zdolnością zbierania płynu.

Nadaje się do prania.

Zastosowanie: pianka filtracyjna stosowana w filtracji powietrza, akwarystyce, basenach.

Magazynowanie: wyroby należy przechowywać w suchych pomieszczeniach (wilgotność do 70%) w temperaturach od +5°C do +30°C.

03

FAN COILE

UltraCoil



Wymiary: filtry produkowane są we wszystkich wymiarach, aby pasowały do różnych typów urządzeń.

Budowa: włóknina filtracyjna obszyta na drucie ze stali ocynkowanej. Opcjonalnie filtr może być umieszczony na drucie ze stali nierdzewnej; być wyposażony w ramkę zewnętrzną lub być tak wygięty, aby pasował do specyficznej budowy.

Istnieje też możliwość zamawiania ramki i wymiennego rękawa.

Zastosowanie: filtry UltraCoil stosowane są do filtracji wstępnej powietrza oraz jako jedyny stopień filtracji np. w klimakonwektorach.

Klasa filtracji, opór, przepustowość: zależna jest od użytego materiału filtracyjnego

* Opór końcowy eksploatacyjny filtrów należy sprawdzać w dokumentacji technicznej lub skonsultować z producentem eksploatowanych urządzeń.

* Niniejsza specyfikacja ma charakter wyłącznie informacyjny. Wszystkie podane parametry techniczne mogą odbiegać od wartości rzeczywistych w granicach tolerancji $\pm 10\%$. Producent nie ponosi odpowiedzialności za skutki doboru filtrów w niestandardowych rozmiarach, opartego wyłącznie na samodzielnych obliczeniach użytkownika.

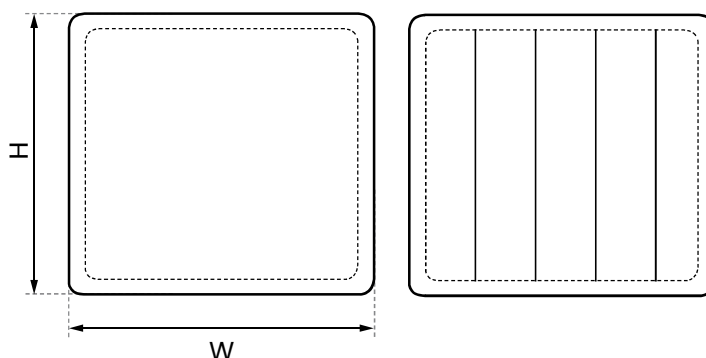

wymienne rękawy



ramka

Zastrzegamy sobie prawo do wprowadzania zmian w specyfikacji technicznej, w każdym momencie bez wcześniejszego powiadomienia, wynikających z ciągłego udoskonalania naszych produktów.

04

FILTRY KASETOWE

UltraMas	43
UltraPac	44
UltraKas SP	47
UltraKas FL	48
UltraKas	49
UltraKas Plus	50
UltraFlo	51

filtry kasetowe

UltraMas



1. Wytrzymała i sztywna konstrukcja
2. Ochronne siatki zabezpieczające wkład filtracyjny
3. Wysoka chłonność pyłowa
4. Niski spadek ciśnienia
5. Długa żywotność filtra
6. Niskie koszty energii
7. Odporność na wilgoć
8. Trudno palne (F1 wg DIN 53438)
9. Utylizacja bez toksycznych związków

Klasy wg ISO 16890: ePM10 65%, ePM1 65%

Klasy EN 779:2012: M6, F8

*Końcowy spadek ciśnienia wynikający z normy dot. badania filtrów: 450 Pa

3 warianty:

UltraMas 1H – kołnierz po jednej stronie.

UltraMas 2H – kołnierze po obu stronach.

UltraMas – proste pudło.

Dodatkowo filtry mogą być wyposażone w siatki ochronne po obu stronach.

Materiał: hydrofobowa bibuła szklana (mikrowłókna szklane)

Separatory: aluminium.

Obudowa: stal ocynkowana.

Zastosowanie: seria filtrów UltraMas stworzona została, aby filtrować powietrze w ciężkich warunkach, gdzie zachodzi obawa o wstrząsy, pulsacje, gwałtowne zmiany przepływu powietrza.

Filtry stosowane są często w urządzeniach przemysłowych, gdzie zachodzi częste włączanie i wyłączanie systemów.

* Opór końcowy eksploatacyjny filtrów należy sprawdzać w dokumentacji technicznej lub skonsultować z producentem eksploatowanych urządzeń.

* Niniejsza specyfikacja ma charakter wyłącznie informacyjny. Wszystkie podane parametry techniczne mogą odbiegać od wartości rzeczywistych w granicach tolerancji $\pm 10\%$. Producent nie ponosi odpowiedzialności za skutki doboru filtrów w niestandardowych rozmiarach, opartego wyłącznie na samodzielnych obliczeniach użytkownika.

Dane techniczne

Powierzchnia	Wymiary [mm]			Powierzchnia filtracyjna [m ²]	Wydatek [m ³ /h]	Początkowy spadek ciśnienia [Pa]	
	W	H	D			M6 / ePM10 65%	F8 / ePM1 65%
standardowa	287	592	292	6	1700	150	180
	492	592	292	10	2700	150	180
	592	592	292	12	3400	150	180
zwiększona*	287	592	292	9,5	1700	130	150
	492	592	292	16	2700	130	150
	592	592	292	19	3400	130	150

Zastrzegamy sobie prawo do wprowadzania zmian w specyfikacji technicznej, w każdym momencie bez wcześniejszego powiadomienia, wynikających z ciągłego udoskonalania naszych produktów.

filtry kasetowe

UltraPac



Klasy wg ISO 16890: ePM10 55%, ePM10 65%,
ePM1 60%, ePM1 70%, ePM1 80%

*Końcowy spadek ciśnienia wynikający
z normy dot. badania filtrów: 300 Pa

Klasa wg EN 779:2012: M5, M6, F7, F8, F9

*Końcowy spadek ciśnienia wynikający
z normy dot. badania filtrów: 450 Pa

Odporność temperaturowa: <math><80^{\circ}\text{C}</math>

Material: wkład wykonany z włókniny szklanej lub syntetycznej (100% polipropylen), formowanej w pakiety filtracyjne w technologii *mini-pleat* z separatorami typu *hot melt*.

Obudowa: stal ocynkowana, stal nierdzewna, tworzywo sztuczne lub karton powlekany folią.

Opcjonalnie:

- w filtrach z ramą stalową siatki ochronne po obu stronach,
- kołnierz (szerokość 25 mm, wysokość 16 mm),
- uszczelka

* Opór końcowy eksploatacyjny filtrów należy sprawdzać w dokumentacji technicznej lub skonsultować z producentem eksploatowanych urządzeń.

* Niniejsza specyfikacja ma charakter wyłącznie informacyjny. Wszystkie podane parametry techniczne mogą odbiegać od wartości rzeczywistych w granicach tolerancji $\pm 10\%$. Producent nie ponosi odpowiedzialności za skutki doboru filtrów w niestandardowych rozmiarach, opartego wyłącznie na samodzielnych obliczeniach użytkownika.

44

1. Wysoka wydajność
2. Długa żywotność filtra
3. Wkład z włókniny szklanej lub syntetycznej
4. Niskie koszty eksploatacyjne
5. Trudno palne (F1 wg DIN 53438)
6. Odporność na wysokie temperatury

filtr z kołnierzem

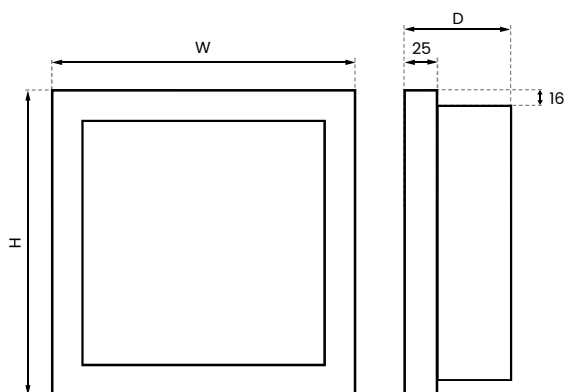

filtr std. bez kołnierza

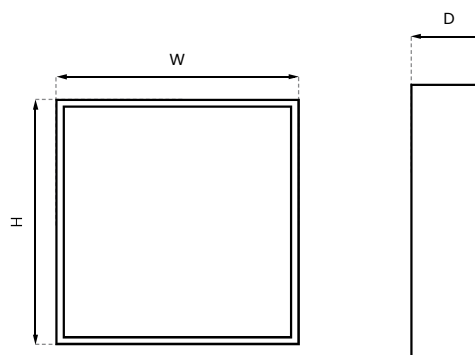

Zastrzegamy sobie prawo do wprowadzania zmian w specyfikacji technicznej, w każdym momencie bez wcześniejszego powiadomienia, wynikających z ciągłego udoskonalania naszych produktów.

Dane techniczne

Produkt	Wymiary [mm]			Powierzchnia Filtracji [m ²]	Wydatek [m ³ /h]	Początkowy spadek ciśnienia [Pa]				
	W	H	D			M5/ePM10 55%	M6/ePM10 65%	F7/ePM1 60%	F8/ePM1 70%	F9/ePM1 80%
UltraPac	296	296	48	1,5	640	63	82	117	161	206
	296	296	96	3	850	80	103	141	169	195
	592	592	48	5,8	2550	63	82	117	161	206
	592	592	96	12,2	3400	80	103	141	169	195

UltraPac 5

592x592x48 [mm]

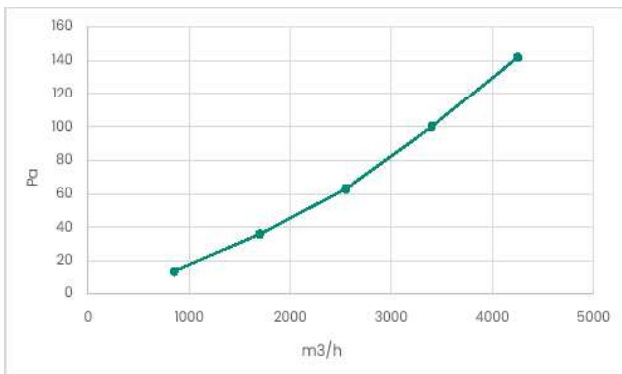

592x592x96 [mm]

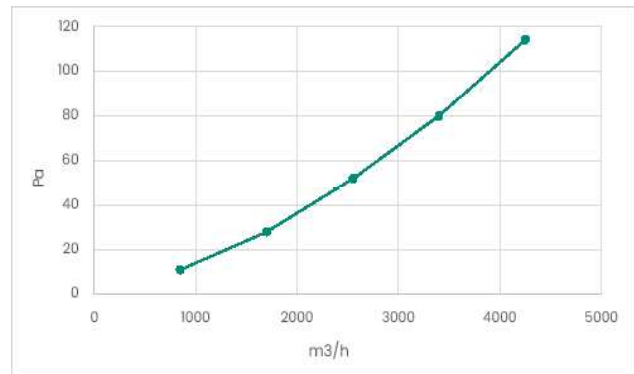

45

UltraPac 6

592x592x48 [mm]

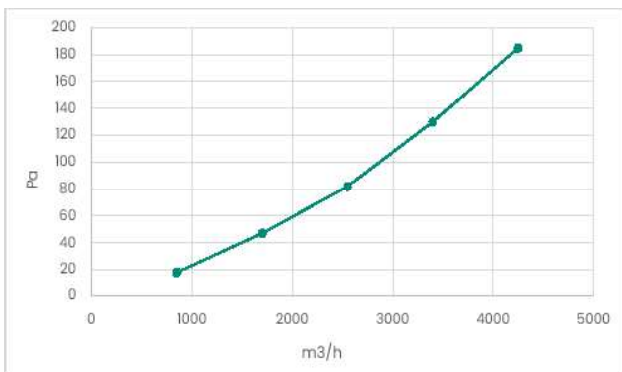

592x592x96 [mm]

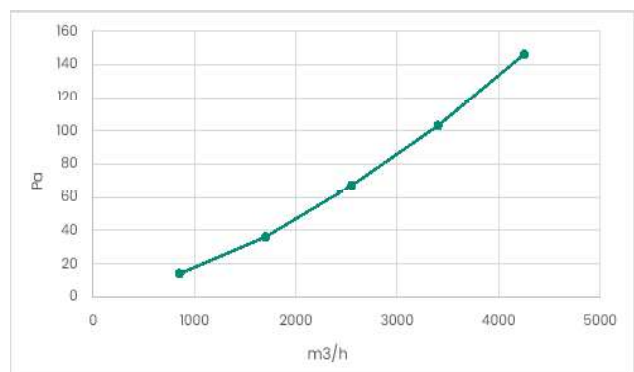

Zastrzegamy sobie prawo do wprowadzania zmian w specyfikacji technicznej, w każdym momencie bez wcześniejszego powiadomienia, wynikających z ciągłego udoskonalania naszych produktów.

UltraPac 7

592x592x48 [mm]

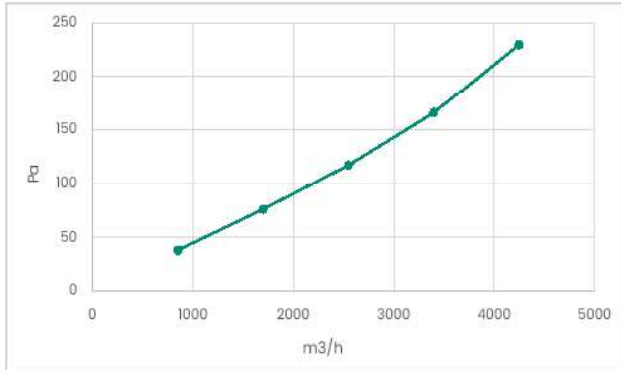

592x592x96 [mm]

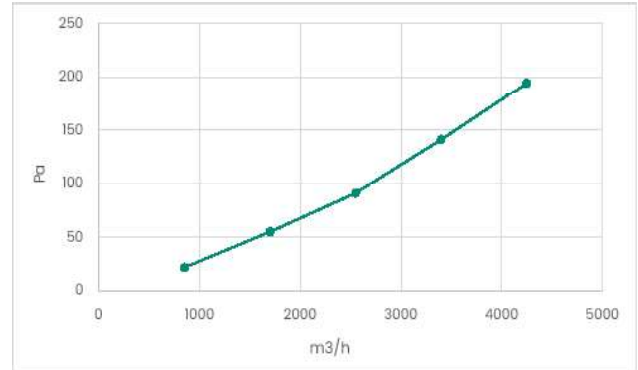

UltraPac 8

592x592x48 [mm]

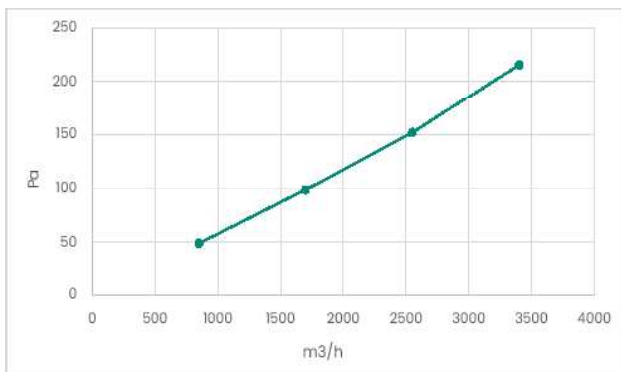

592x592x96 [mm]

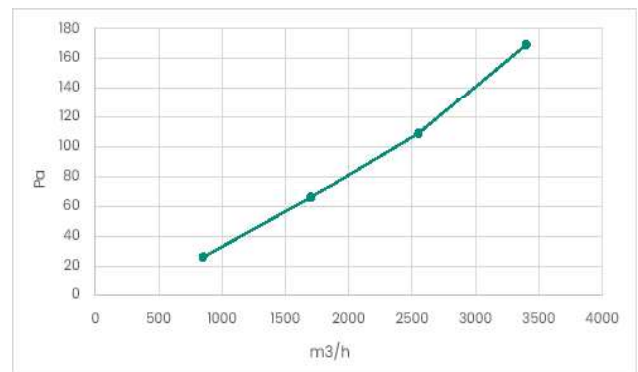

UltraPac 9

592x592x48 [mm]

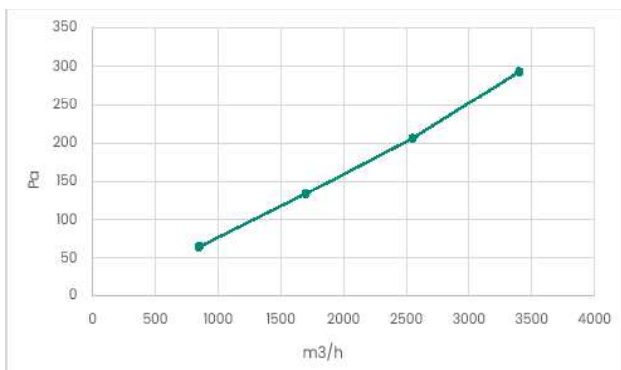

592x592x96 [mm]

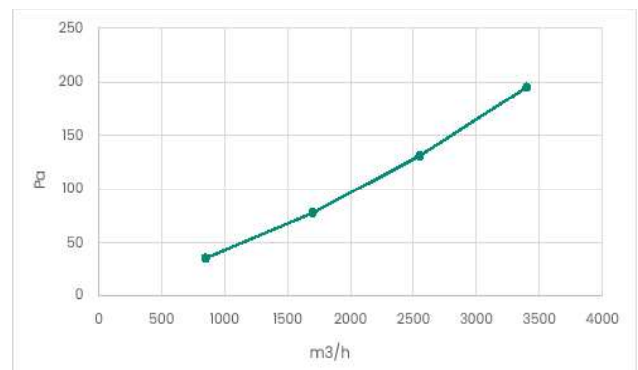

Zastrzegamy sobie prawo do wprowadzania zmian w specyfikacji technicznej, w każdym momencie bez wcześniejszego powiadomienia, wynikających z ciągłego udoskonalania naszych produktów.

filtry kasetowe

UltraKas SP



Materiał filtracyjny: siateczka plastikowa o bardzo drobnych oczkach oprawiona w metalowe siatki i zamknięta w ramce ze stali ocynkowanej.

Obudowa: stal ocynkowana.

Zastosowanie: filtry UltraKas SP stosowane są do filtracji wstępnej powietrza oraz jako jedyny stopień filtracji np. w klimakonwektorach.

Filtry produkowane są we wszystkich rozmiarach.

* Opór końcowy eksploatacyjny filtrów należy sprawdzać w dokumentacji technicznej lub skonsultować z producentem eksploatowanych urządzeń.

* Niniejsza specyfikacja ma charakter wyłącznie informacyjny. Wszystkie podane parametry techniczne mogą odbiegać od wartości rzeczywistych w granicach tolerancji $\pm 10\%$. Producent nie ponosi odpowiedzialności za skutki doboru filtrów w niestandardowych rozmiarach, opartego wyłącznie na samodzielnych obliczeniach użytkownika.

UltraKas FL

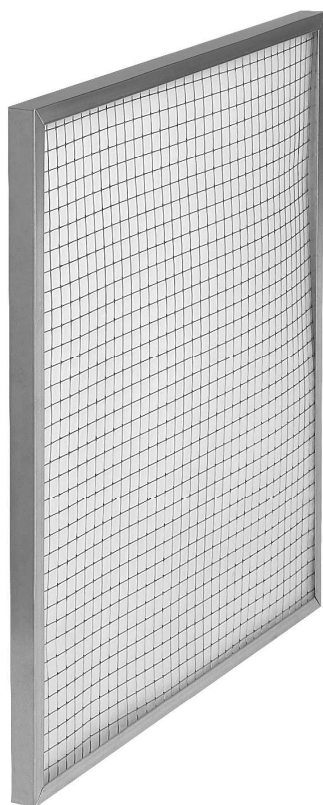

Klasa wg ISO 16890: ISO Coarse 50%,
ISO Coarse 60%, ePM10 50%

*Końcowy spadek ciśnienia wynikający
z normy dot. badania filtrów: 200 Pa

Klasa wg EN 779:2012: G3, G4, M5

*Końcowy spadek ciśnienia wynikający
z normy dot. badania filtrów: 250 Pa

Maksymalna temperatura pracy: 80°C

Dopuszczalna wilgotność: <100%

Materiał: materiał syntetyczny charakteryzujący się niskim początkowym spadkiem ciśnienia.

Budowa: włóknina syntetyczna w obudowie ze stali ocynkowanej lub ze stali nierdzewnej zabezpieczona po czystej stronie filtra siatką ochronną która zapewnia utrzymanie wkładu w ramce nawet przy bardzo dużym przepływie powietrza.

Zastosowanie: filtry wstępnego oczyszczania powietrza w instalacjach klimatyzacyjnych, wentylacyjnych i grzewczych.

* Opór końcowy eksploatacyjny filtrów należy sprawdzać w dokumentacji technicznej lub skonsultować z producentem eksploatowanych urządzeń.

* Niniejsza specyfikacja ma charakter wyłącznie informacyjny. Wszystkie podane parametry techniczne mogą odbiegać od wartości rzeczywistych w granicach tolerancji $\pm 10\%$. Producent nie ponosi odpowiedzialności za skutki doboru filtrów w niestandardowych rozmiarach, opartego wyłącznie na samodzielnych obliczeniach użytkownika.

48

1. Włókny syntetyczne – 100% poliester
2. Niski spadek ciśnienia
3. Długa żywotność filtra
4. Odporność na wilgoć
5. Trudno palne (F1 wg DIN 53438)
6. Wymiary standardowe i specjalne

Dane techniczne

Produkt	Wymiary [mm]			Powierzchnia Filtracji [m ²]	Wydatek [m ³ /h]	Początkowy spadek ciśnienia [Pa]		
	W	H	D			G3/ISO Coarse 50%	G4/ISO Coarse 60%	M5/ePM10 50%
UltraKasFL	296	296	20	0,08	420	40	50	90
	296	592	20	0,16	850	40	50	90
	592	592	20	0,32	1700	40	50	90

Zastrzegamy sobie prawo do wprowadzania zmian w specyfikacji technicznej, w każdym momencie bez wcześniejszego powiadomienia, wynikających z ciągłego udoskonalania naszych produktów.

UltraKas



1. Włókniny syntetyczne – 100% poliester
2. Niski spadek ciśnienia
3. Długa żywotność filtra
4. Odporność na wilgoć
5. Trudno palne (F1 wg DIN 53438)
6. Wymiary standardowe i specjalne

* Opór końcowy eksploatacyjny filtrów należy sprawdzać w dokumentacji technicznej lub skonsultować z producentem eksploatowanych urządzeń.

* Niniejsza specyfikacja ma charakter wyłącznie informacyjny. Wszystkie podane parametry techniczne mogą odbiegać od wartości rzeczywistych w granicach tolerancji $\pm 10\%$. Producent nie ponosi odpowiedzialności za skutki doboru filtrów w niestandardowych rozmiarach, opartego wyłącznie na samodzielnych obliczeniach użytkownika.

Dane techniczne

Produkt	Wymiary [mm]			Powierzchnia Filtracji [m ²]	Wydatek [m ³ /h]	Początkowy spadek ciśnienia [Pa]		
	W	H	D			G3/ISO Coarse 50%	G4/ISO Coarse 80%	M5/ePM10 50%
UltraKas	287	287	48	0,20	850	55	65	75
	287	287	96	0,23	1000	65	75	85
	287	592	48	0,42	1700	55	65	75
	287	592	96	0,48	2100	65	75	85
	490	592	48	0,73	2800	55	65	75
	490	592	96	0,83	3400	65	75	85
	592	592	48	0,88	3400	55	65	75
	592	592	96	1,00	3400	50	60	70

Zastrzegamy sobie prawo do wprowadzania zmian w specyfikacji technicznej, w każdym momencie bez wcześniejszego powiadomienia, wynikających z ciągłego udoskonalania naszych produktów.

Klasa wg ISO 16890: ISO Coarse 50%,
ISO Coarse 80%, ePM10 50%

*Końcowy spadek ciśnienia wynikający z normy dot. badania filtrów: 200 Pa

Klasa wg EN 779:2012: G3, G4, M5

*Końcowy spadek ciśnienia wynikający z normy dot. badania filtrów: 250 Pa

Stopień filtracji [A_m]: >90%

Skuteczność: >25% <35%

Maksymalna temperatura pracy: 80°C

Dopuszczalna wilgotność: <100%

Materiał: innowacyjny plisowany materiał syntetyczny. Filtry UltraKas charakteryzują się niskim spadkiem początkowym, a dzięki zastosowaniu usztywnionego materiału może być on stosowany bez użycia siatek wzmacniających. Spoiwo łączące medium filtracyjne z obudową zapewnia stabilizację włókniny oraz 100% szczelności.

Budowa: technologia wykonania filtrów UltraKas ma na celu zwiększenie powierzchni filtracji oraz chłonności pyłowej, co przekłada się na dłuższą żywotność działania filtrów. Splisowana włóknina syntetyczna wklejona jest w ramę ze stali ocynkowanej lub ze stali nierdzewnej. Dzięki zastosowaniu wysokiej jakości kleju mamy pewność utrzymania wkładu w ramce nawet przy bardzo dużym przepływie powietrza. Filtry o standardowej głębokości mogą być wykonane w ramie z tworzywa sztucznego.

Zastosowanie: filtry wstępnego oczyszczania powietrza w instalacjach klimatyzacyjnych, wentylacyjnych i grzewczych. Dzięki wysokiej chłonności pyłowej przy niskich spadkach ciśnienia filtry mogą być stosowane w budynkach użyteczności publicznej oraz w zakładach przemysłu spożywczego, farmaceutycznego i maszynowego.

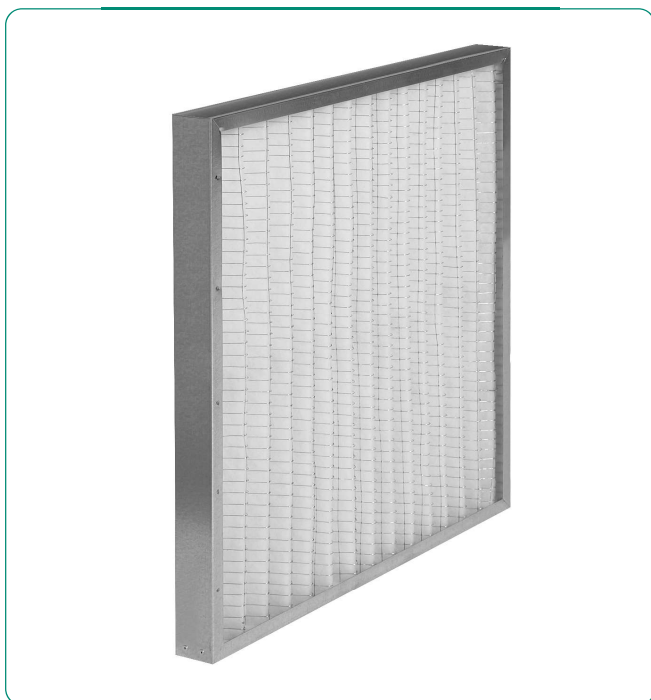

UltraKas Plus

Klasa wg ISO 16890: ISO Coarse 50%,
ISO Coarse 80%, ePM10 50%

*Końcowy spadek ciśnienia wynikający
z normy dot. badania filtrów: 200 Pa

Klasa wg EN 779:2012: G3, G4, M5

*Końcowy spadek ciśnienia wynikający
z normy dot. badania filtrów: 250 Pa

Maksymalna temperatura pracy: 100°C

Dopuszczalna wilgotność: <100%

Materiał: technologia bazująca na termicznym łączeniu czystych, jednorodnych i trwałych włókien syntetycznych (100% poliester), progresywnie nabudowywanych (rosnąca gęstość włókien) w celu zapewnienia maksymalnej skuteczności w oczyszczaniu powietrza z pyłu przy minimalnym spadku ciśnienia i długiej żywotności filtra, co wpływa na niskie koszty eksploatacji i konserwacji.

Budowa: filtry UltraKas Plus charakteryzują się zastosowaniem siatki metalowej na wlocie i wylocie przy użyciu progresywnie nabudowanego materiału, dzięki czemu posiadają zwiększoną chłonność pyłową. Zastosowana siatka gwarantuje stabilizację i prawidłową pracę medium filtracyjnego. Filtry dostępne są w ramie ze stali ocynkowanej lub ze stali nierdzewnej. Filtry o standardowych głębokościach mogą być wykonane w ramie z tworzywa sztucznego. Filtry mogą być wyposażone w kołnierz o gr. 25 mm.

Zastosowanie: filtry wstępnego oczyszczania powietrza w instalacjach klimatyzacyjnych, wentylacyjnych i grzewczych. Dzięki wysokiej chłonności pyłowej przy niskich spadkach ciśnienia filtry mogą być stosowane w budynkach użyteczności publicznej oraz w zakładach przemysłu spożywczego, farmaceutycznego i maszynowego. Filtr UltraKas Plus znajduje swoje zalecane zastosowanie w środowisku o znacznie podwyższonym poziomie zapylenia.

1. Włókniny syntetyczne – 100% poliester
2. Wysoka chłonność pyłowa
3. Niski spadek ciśnienia
4. Długa żywotność filtra
5. Odporność na wilgoć
6. Trudno palne (F1 wg DIN 53438)
7. Wymiary standardowe i specjalne

* Opór końcowy eksploatacyjny filtrów należy sprawdzać w dokumentacji technicznej lub skonsultować z producentem eksploatowanych urządzeń.

* Niniejsza specyfikacja ma charakter wyłącznie informacyjny. Wszystkie podane parametry techniczne mogą odbiegać od wartości rzeczywistych w granicach tolerancji $\pm 10\%$. Producent nie ponosi odpowiedzialności za skutki doboru filtrów w niestandardowych rozmiarach, opartego wyłącznie na samodzielnych obliczeniach użytkownika.

Dane techniczne

Produkt	Wymiary [mm]			Powierzchnia Filtracji [m ²]	Wydatek [m ³ /h]	Początkowy spadek ciśnienia [Pa]		
	W	H	D			G3/ISO Coarse 50%	G4/ISO Coarse 80%	M5/ePM10 50%
UltraKas Plus	287	287	48	0,16	850	65	75	85
	287	287	96	0,19	1000	75	85	95
	287	592	48	0,34	1700	65	75	85
	287	592	96	0,39	2100	75	85	95
	490	592	48	0,58	2800	65	75	85
	490	592	96	0,66	3400	75	85	95
	592	592	48	0,70	3400	65	75	85
	592	592	96	0,79	3400	60	70	80

Zastrzegamy sobie prawo do wprowadzania zmian w specyfikacji technicznej, w każdym momencie bez wcześniejszego powiadomienia, wynikających z ciągłego udoskonalania naszych produktów.

UltraFlo



Klasa wg ISO 16890: ePM10 65%, ePM2,5 65%,
ePM1 60%

*Końcowy spadek ciśnienia wynikający
z normy dot. badania filtrów: 200 Pa

Klasa wg EN 779:2012: M6, F7, F8

*Końcowy spadek ciśnienia wynikający
z normy dot. badania filtrów: 250 Pa

Maksymalna temperatura pracy: 100°C

Dopuszczalna wilgotność: <100%

Budowa: włóknina syntetyczna lub szklana ułożona pomiędzy dwoma siatkami i faliście splisowana.

Ten stabilny pakiet jest następnie wklejony w ramę ze stali ocynkowanej lub nierdzewnej.

Filtry mogą być opcjonalnie wyposażone w kołnierz gr. 25 mm, a także w siatkę ochronną od strony wylotu powietrza.

Filtry typu UltraFlo budujemy we wszystkich rozmiarach, ale ich głębokość nie powinna przekraczać 300 mm.

Zastosowanie: w systemach wentylacyjnych, wszędzie tam, gdzie mogą zaistnieć ponadnormatywne, ciężkie warunki pracy: gwałtowne wstrząsy, skoki temperatury, zmienne przepływy.

51

1. Włókniny syntetyczne lub szklane
2. Wysoka chłonność pyłowa
3. Niski spadek ciśnienia
4. Długa żywotność filtra
5. Wymiary standardowe i specjalne

* Opór końcowy eksploatacyjny filtrów należy sprawdzać w dokumentacji technicznej lub skonsultować z producentem eksploatowanych urządzeń.

* Niniejsza specyfikacja ma charakter wyłącznie informacyjny. Wszystkie podane parametry techniczne mogą odbiegać od wartości rzeczywistych w granicach tolerancji $\pm 10\%$. Producent nie ponosi odpowiedzialności za skutki doboru filtrów w niestandardowych rozmiarach, opartego wyłącznie na samodzielnych obliczeniach użytkownika.

Dane techniczne

Produkt	Wymiary [mm]			Powierzchnia Filtracji [m ²]	Wydatek [m ³ /h]	Początkowy spadek ciśnienia [Pa]		
	W	H	D			M6/ePM10 65%	F7/ePM2,5 65%	F8/ePM1 60%
UltraFlo	300	600	150	1,3	1000	60	100	140
	300	600	300	2,6	1700	70	120	170
	500	500	150	1,8	1450	60	100	140
	500	500	300	3,6	2350	70	120	170
	500	600	150	2,2	1700	60	100	140
	500	600	300	4,4	2800	70	120	170
	600	600	150	2,7	2100	60	100	140
	600	600	300	5,4	3400	70	120	170

Zastrzegamy sobie prawo do wprowadzania zmian w specyfikacji technicznej, w każdym momencie bez wcześniejszego powiadomienia, wynikających z ciągłego udoskonalania naszych produktów.

05

FILTRY KARTONOWE

UltraAzur	53
UltraKart 4S	54
UltraKart	55
UltraKart 3G	58
UltraKart 4G	60
UltraPac	62

filtry kartonowe

UltraAzur



1. Filtry do pomp FHP
2. Specjalistyczna włóknina szklana
3. Wysoka chłonność pyłowa
4. Niski spadek ciśnienia
5. Długa żywotność filtra
6. Małe opory przepływu
7. Odporność na wilgoć
8. Estetyczny wygląd
9. Wymiary standardowe i specjalne

Klasa wg ISO 16890:	ISO Coarse 50%
Klasa wg EN 779:2012:	G3
Średnia skuteczność filtracji (A_m):	85%
Nominalna przepustowość:	2500-6300 m ³ /h/m ²
Opór początkowy:	7-30 Pa
*Końcowy spadek ciśnienia wynikający z normy dot. badania filtrów:	120 Pa

Material: sucha włóknina szklana „Blue Glass”

Budowa: obudowa wykonana z kartonu laminowanego odpornego na działanie wilgoci, specjalna sucha włóknina szklana wklejana w kartonową obudowę, dodatkowo na wylocie powietrza może być wzmocniony siatką metalową.

Zastosowanie: jako filtry powietrza do pomp FHP; specjalna konstrukcja oraz unikalny proces termicznego spajania włókien szklanych powoduje, że filtry UltraAzur są wyjątkowo trwałe, posiadają ogromną chłonność pyłową przy minimalnych oporach przepływu powietrza; po zużyciu filtry mogą być łatwo i bez kłopotu utylizowane.

Tabela standardowych rozmiarów:

Wymiary nominalne W x H x D [cal]	Wymiary rzeczywiste W x H x D [mm]
12 x 24 x 1	292 x 596 x 19
14 x 20 x 1	345 x 496 x 19
14 x 24 x 1	345 x 596 x 19
14 x 25 x 1	345 x 622 x 19
16 x 20 x 1	395 x 496 x 19
16 x 24 x 1	395 x 596 x 19
16 x 25 x 1	395 x 622 x 19
18 x 25 x 1	448 x 596 x 19
20 x 20 x 1	496 x 496 x 19
20 x 25 x 1	496 x 622 x 19
24 x 24 x 1	596 x 596 x 19

Filtry produkowane są we wszystkich wymiarach, aby pasowały do różnych typów urządzeń.

* Opór końcowy eksploatacyjny filtrów należy sprawdzać w dokumentacji technicznej lub skonsultować z producentem eksploatowanych urządzeń.

* Niniejsza specyfikacja ma charakter wyłącznie informacyjny. Wszystkie podane parametry techniczne mogą odbiegać od wartości rzeczywistych w granicach tolerancji $\pm 10\%$. Producent nie ponosi odpowiedzialności za skutki doboru filtrów w niestandardowych rozmiarach, opartego wyłącznie na samodzielnych obliczeniach użytkownika.

Zastrzegamy sobie prawo do wprowadzania zmian w specyfikacji technicznej, w każdym momencie bez wcześniejszego powiadomienia, wynikających z ciągłego udoskonalania naszych produktów.



UltraKart 4S

Klasa wg ISO 16890:	ISO Coarse 70%
*Końcowy spadek ciśnienia wynikający z normy dot. badania filtrów:	200 Pa
Klasa wg EN 779:2012:	G4
*Końcowy spadek ciśnienia wynikający z normy dot. badania filtrów:	250 Pa
Stopień filtracji (A_m):	>90%
Skuteczność (E_m):	45%
Maksymalna temperatura pracy:	80°C

Materiał filtracyjny: nowa generacja materiału filtracyjnego (polyolefin) laminowanego siatką metalową.

Obudowa: karton wodoodporny powlekany folią. Opcjonalnie filtry mogą być oprawione w ramę ze stali ocynkowanej lub tworzywa sztucznego (o grubości 50 i 100 mm).

Budowa: faliście spłisowana włóknina syntetyczna wzmocniona siatką, wklejona w ramkę.

Zastosowanie: filtr wstępny oczyszczania powietrza w instalacjach klimatyzacyjnych, wentylacyjnych i grzewczych.

Dzięki wysokiej wydajności przy niskich spadkach ciśnień filtry mogą być stosowane w biurach, szkołach, teatrach, szpitalach, basenach, centrach handlowych, hotelach, lakierniach, zakładach przemysłu spożywczego, farmaceutycznego i maszynowego.

* Opór końcowy eksploatacyjny filtrów należy sprawdzać w dokumentacji technicznej lub skonsultować z producentem eksploatowanych urządzeń.

* Niniejsza specyfikacja ma charakter wyłącznie informacyjny. Wszystkie podane parametry techniczne mogą odbiegać od wartości rzeczywistych w granicach tolerancji $\pm 10\%$. Producent nie ponosi odpowiedzialności za skutki doboru filtrów w niestandardowych rozmiarach, opartego wyłącznie na samodzielnych obliczeniach użytkownika.

Produkt	Wymiary [mm]			Powierzchnia Filtracji [m ²]	Przepływ powietrza [m ³ /h]	Początkowy spadek ciśnienia [Pa] G4/ISO Coarse 70%
	W	H	D			
UltraKart4S	375	375	48	0,35	660	40
	375	375	96	0,51	800	45
	490	490	48	0,6	1190	40
	490	490	96	0,86	1420	45
	592	292	48	0,43	850	40
	592	292	96	0,62	1020	45
	592	492	48	0,73	1200	40
	592	492	96	1,05	1450	45
	592	592	48	0,88	1700	40
	592	592	96	1,26	2040	45
	620	496	48	0,77	1480	40
	620	496	96	1,11	1770	45

Zastrzegamy sobie prawo do wprowadzania zmian w specyfikacji technicznej, w każdym momencie bez wcześniejszego powiadomienia, wynikających z ciągłego udoskonalania naszych produktów.



UltraKart

Klasa wg ISO 16890: ISO Coarse 50%,
ISO Coarse 80%, ePM10 50%

*Końcowy spadek ciśnienia wynikający
z normy dot. badania filtrów: 200 Pa

Klasa wg EN 779:2012: G3, G4, M5

*Końcowy spadek ciśnienia wynikający
z normy dot. badania filtrów: 250 Pa

Stopień filtracji (A_m): >90%

Skuteczność: >25%<35%

>45%<55%

Maksymalna temperatura pracy: 80°C

Dopuszczalna wilgotność względna: <80%

Material: innowacyjny plisowany materiał syntetyczny.

Obudowa: karton wodoodporny powlekany folią.

Opcjonalnie filtry mogą być w ramie ze stali ocynkowanej lub tworzywa sztucznego (o grubości 50 mm i 100 mm).

Zastosowanie: filtr wstępnego oczyszczania powietrza w instalacjach klimatyzacyjnych, wentylacyjnych i grzewczych. Dzięki wysokiej wydajności przy niskich spadkach ciśnień filtry mogą być stosowane w biurach, szkołach, teatrach, szpitalach, basenach, centrach handlowych, hotelach, lakierniach, zakładach przemysłu spożywczego, farmaceutycznego i maszynowego.

* Opór końcowy eksploatacyjny filtrów należy sprawdzać w dokumentacji technicznej lub skonsultować z producentem eksploatowanych urządzeń.

* Niniejsza specyfikacja ma charakter wyłącznie informacyjny. Wszystkie podane parametry techniczne mogą odbiegać od wartości rzeczywistych w granicach tolerancji $\pm 10\%$. Producent nie ponosi odpowiedzialności za skutki doboru filtrów w niestandardowych rozmiarach, opartego wyłącznie na samodzielnych obliczeniach użytkownika.

Produkt	Wymiary [mm]			Powierzchnia Filtracji [m ²]	Przepływ powietrza [m ³ /h]	Początkowy spadek ciśnienia [Pa]		
	W	H	D			G3/ISO Coarse 50%	G4/ISO Coarse 80%	M5/ePM10 50%
UltraKart	287	287	48	0,2	850	55	65	75
	287	287	96	0,3	1000	65	75	85
	287	592	48	0,42	1700	55	65	75
	287	592	96	0,61	2100	65	75	85
	490	592	48	0,73	2800	55	65	75
	490	592	96	1,04	3400	65	75	85
	592	592	48	0,88	3400	55	65	75
	592	592	96	1,26	3400	50	60	70

Zastrzegamy sobie prawo do wprowadzania zmian w specyfikacji technicznej, w każdym momencie bez wcześniejszego powiadomienia, wynikających z ciągłego udoskonalania naszych produktów.

UltraKart rozmiar 287 287 96 (11 11 4")

Rozmiar [mm]	292 x 287 x 96	Pow. czołowa [m ²] 0,0823
Rozmiar [in]	11 x 11 x 4	
Klasa	ISO Coarse 80%	
Przepływ powietrza [m ³ /h]	1000 przy oporze początkowym czystego filtra 75 Pa	

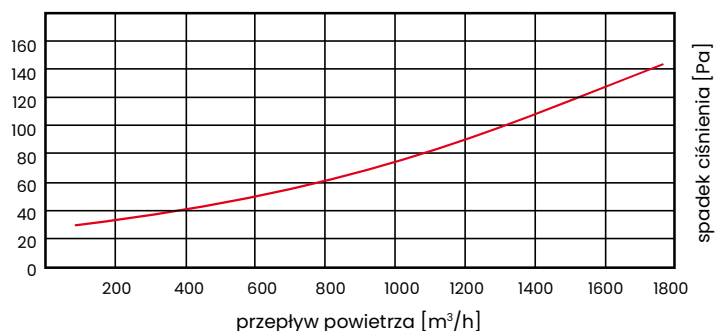

UltraKart rozmiar 292 287 48 (11 11 2")

Rozmiar [mm]	292 x 287 x 48	Pow. czołowa [m ²] 0,0823
Rozmiar [in]	11 x 11 x 2	
Klasa	ISO Coarse 80%	
Przepływ powietrza [m ³ /h]	850 przy oporze początkowym czystego filtra 65 Pa	

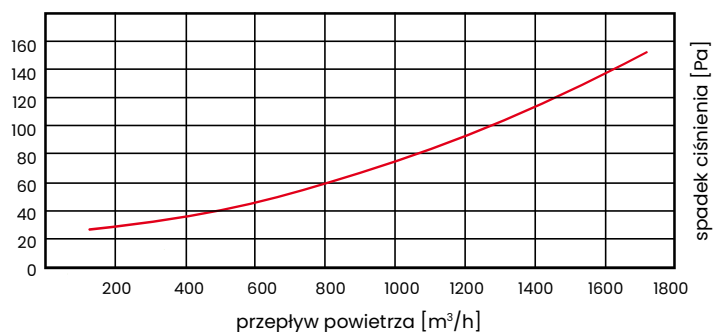

56

UltraKart rozmiar 287 592 96 (11 23 4")

Rozmiar [mm]	287 x 592 x 96	Pow. czołowa [m ²] 0,1699
Rozmiar [in]	11 x 23 x 4	
Klasa	ISO Coarse 80%	
Przepływ powietrza [m ³ /h]	2100 przy oporze początkowym czystego filtra 75 Pa	

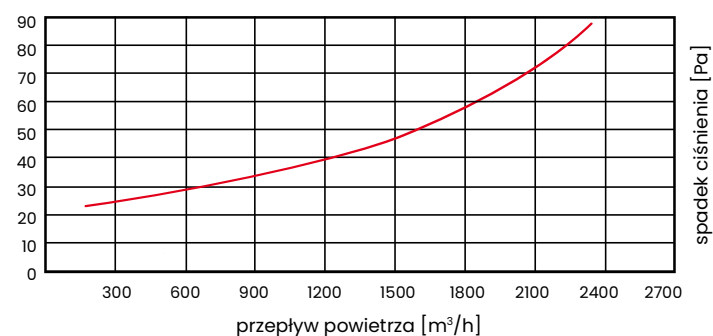

UltraKart rozmiar 287 592 48 (11 23 2")

Rozmiar [mm]	287 x 592 x 48	Pow. czołowa [m ²] 0,1699
Rozmiar [in]	11 x 23 x 2	
Klasa	ISO Coarse 80%	
Przepływ powietrza [m ³ /h]	1700 przy oporze początkowym czystego filtra 65Pa	

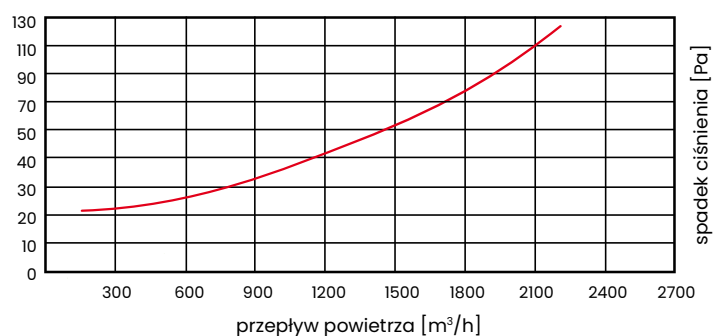

Zastrzegamy sobie prawo do wprowadzania zmian w specyfikacji technicznej, w każdym momencie bez wcześniejszego powiadomienia, wynikających z ciągłego udoskonalania naszych produktów.

UltraKart rozmiar 490 592 96 (19 23 4")

Rozmiar [mm]	490 x 592 x 96	Pow. czołowa [m ²] 0,290
Rozmiar [in]	19 x 23 x 4	
Klasa	ISO Coarse 80%	
Przepływ powietrza [m ³ /h]	3400 przy oporze początkowym czystego filtra 75 Pa	

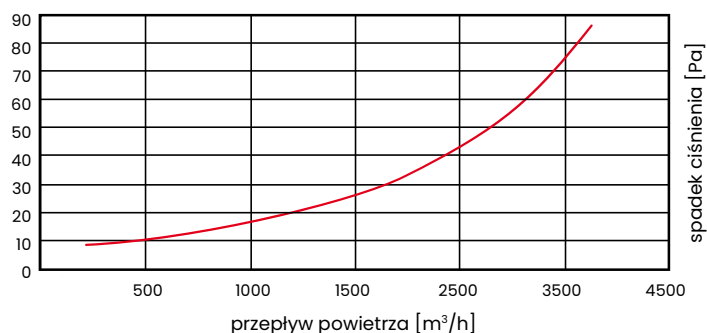

UltraKart rozmiar 490 592 48 (19 23 2")

Rozmiar [mm]	490 x 592 x 48	Pow. czołowa [m ²] 0,290
Rozmiar [in]	19 x 23 x 2	
Klasa	ISO Coarse 80%	
Przepływ powietrza [m ³ /h]	2800 przy oporze początkowym czystego filtra 65 Pa	

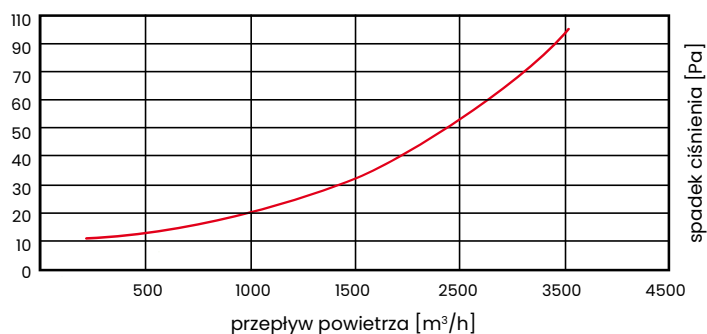

UltraKart rozmiar 592 592 96 (23 23 4")

Rozmiar [mm]	592 x 592 x 96	Pow. czołowa [m ²] 0,3505
Rozmiar [in]	23 x 23 x 4	
Klasa	ISO Coarse 80%	
Przepływ powietrza [m ³ /h]	3400 przy oporze początkowym czystego filtra 60 Pa	

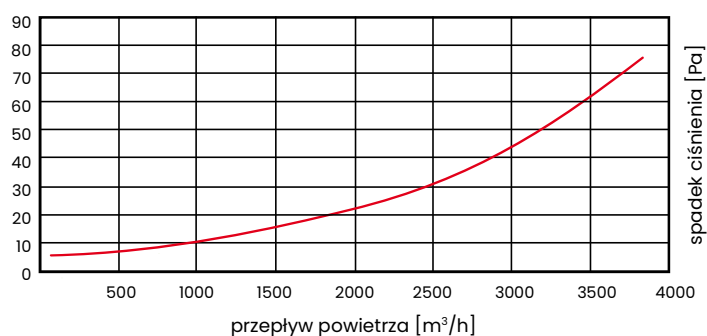

UltraKart rozmiar 592 592 48 (23 23 2")

Rozmiar [mm]	592 x 592 x 48	Pow. czołowa [m ²] 0,3505
Rozmiar [in]	23 x 23 x 2	
Klasa	ISO Coarse 80%	
Przepływ powietrza [m ³ /h]	3400 przy oporze początkowym czystego filtra 65 Pa	

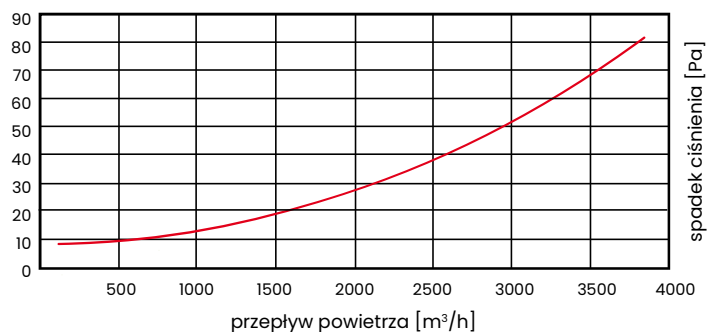



UltraKart 3G

Klasa wg ISO 16890:	ISO Coarse 50%
*Końcowy spadek ciśnienia wynikający z normy dot. badania filtrów:	200 Pa
Klasa wg EN 779:2012:	G3
*Końcowy spadek ciśnienia wynikający z normy dot. badania filtrów:	250 Pa
Stopień filtracji (A_m):	>84,1 %
Dopuszczalna wilgotność względna:	<80%

Materiał filtracyjny: technologia bazująca na łączeniu czystych, jednorodnych i trwałych włókien szklanych progresywnie nabudowywanych (rosnąca gęstość włókien) w celu zapewnienia maksymalnej skuteczności w oczyszczeniu powietrza z pyłu przy minimalnym spadku ciśnienia i długiej żywotności filtra, co wpływa na niskie koszty eksploatacji i konserwacji (wydłużone okresy między kolejnymi wymianami filtra).

Budowa: obudowa wykonana z kartonu laminowanego odpornego na działanie wilgoci.

Włóknina szklana olejowana, płasko ułożona, klejona w kartonową obudowę.

Filtry mogą być osadzone także w ramie ze stali ocynkowanej lub tworzywa sztucznego (o grubości 50 lub 100 mm).

Zastosowanie: filtr wstępny oczyszczania powietrza w instalacjach klimatyzacyjnych, wentylacyjnych i grzewczych. Dzięki wysokiej wydajności przy niskich spadkach ciśnienia filtry mogą być stosowane w biurach, szkołach, teatrach, szpitalach, basenach, centrach handlowych, hotelach, lakierniach, zakładach przemysłu spożywczego, farmaceutycznego i maszynowego.

* Opór końcowy eksploatacyjny filtrów należy sprawdzać w dokumentacji technicznej lub skonsultować z producentem eksploatowanych urządzeń.

* Niniejsza specyfikacja ma charakter wyłącznie informacyjny. Wszystkie podane parametry techniczne mogą odbiegać od wartości rzeczywistych w granicach tolerancji $\pm 10\%$. Producent nie ponosi odpowiedzialności za skutki doboru filtrów w niestandardowych rozmiarach, opartego wyłącznie na samodzielnych obliczeniach użytkownika.

- 58
1. Wysoka chłonność pyłowa
 2. Niski spadek ciśnienia
 3. Długa żywotność filtra
 4. Niskie koszty energii
 5. Odporność na wilgoć
 6. Łatwy i prosty serwis
 7. Wymiary standardowe i specjalne

Produkt	Wymiary [mm]			Czołowa Powierzchnia Filtracji [m ²]	Przepływ powietrza [m ³ /h]	Początkowy spadek ciśnienia [Pa]
	W	H	D			G3/ISO Coarse 50%
UltraKart3G	287	592	48	0,17	1200	35
	345	496	48	0,17	1150	35
	496	496	48	0,25	1700	35
	592	592	48	0,36	2400	35

Zastrzegamy sobie prawo do wprowadzania zmian w specyfikacji technicznej, w każdym momencie bez wcześniejszego powiadomienia, wynikających z ciągłego udoskonalania naszych produktów.

UltraKas 3G rozmiar 287 592 48 (11 23 2")

Rozmiar [mm]	287 x 592 x 48	Pow. czołowa [m ²] 0,1740
Rozmiar [in]	11 x 23 x 2	
Klasa	ISO Coarse 50%	
Przepływ powietrza [m ³ /h]	1200 przy oporze początkowym czystego filtra 35 Pa	

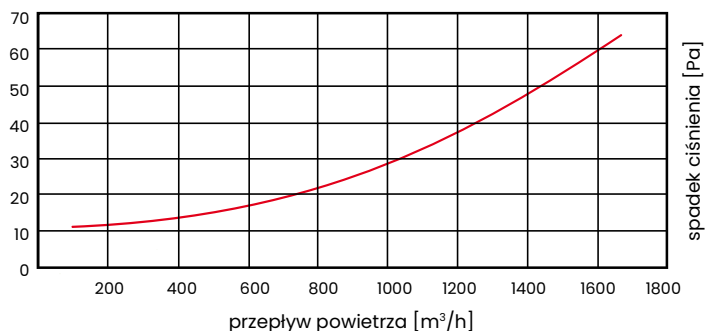

UltraKas 3G rozmiar 345 496 48 (14 20 2")

Rozmiar [mm]	345 x 496 x 48	Pow. czołowa [m ²] 0,1711
Rozmiar [in]	14 x 20 x 2	
Klasa	ISO Coarse 50%	
Przepływ powietrza [m ³ /h]	1150 przy oporze początkowym czystego filtra 35 Pa	

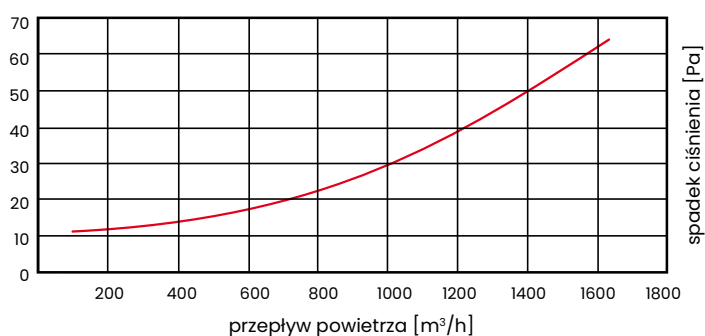

UltraKas 3G rozmiar 496 496 48 (20 20 2")

Rozmiar [mm]	496 x 496 x 48	Pow. czołowa [m ²] 0,2460
Rozmiar [in]	20 x 20 x 2	
Klasa	ISO Coarse 50%	
Przepływ powietrza [m ³ /h]	1700 przy oporze początkowym czystego filtra 35 Pa	

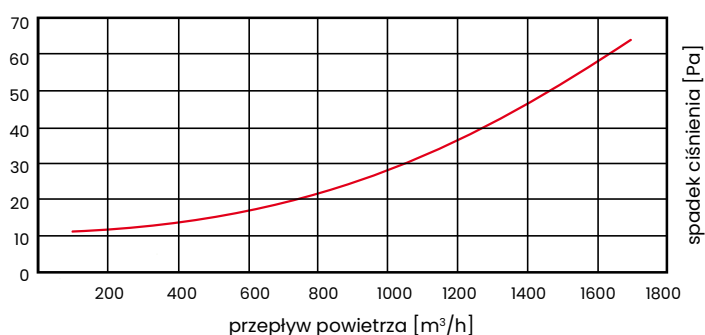

59

UltraKas 3G rozmiar 592 592 48 (23 23 2")

Rozmiar [mm]	592 x 592 x 48	Pow. czołowa [m ²] 0,3552
Rozmiar [in]	23 x 23 x 2	
Klasa	ISO Coarse 50%	
Przepływ powietrza [m ³ /h]	2400 przy oporze początkowym czystego filtra 35 Pa	

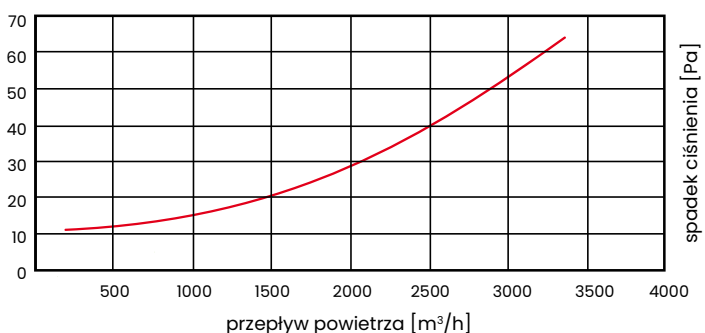

Zastrzegamy sobie prawo do wprowadzania zmian w specyfikacji technicznej, w każdym momencie bez wcześniejszego powiadomienia, wynikających z ciągłego udoskonalania naszych produktów.



UltraKart 4G

Klasa wg ISO 16890:	ISO Coarse 60%
*Końcowy spadek ciśnienia wynikający z normy dot. badania filtrów:	200 Pa
Klasa wg EN 779:2012:	G4
*Końcowy spadek ciśnienia wynikający z normy dot. badania filtrów:	250 Pa
Stopień filtracji (A_m):	>90%
Dopuszczalna wilgotność względna:	<80%

Materiał filtracyjny: technologia bazująca na łączeniu czystych, jednorodnych i trwałych włókien szklanych progresywnie nabudowywanych (rosnąca gęstość włókien) w celu zapewnienia maksymalnej skuteczności w oczyszczeniu powietrza z pyłu przy minimalnym spadku ciśnienia i długiej żywotności filtra, co wpływa na niskie koszty eksploatacji i konserwacji (wydłużone okresy między kolejnymi wymianami filtra).

Budowa: obudowa wykonana z kartonu laminowanego odpornego na działanie wilgoci.

Włóknina szklana olejowana, płasko ułożona, klejona w kartonową obudowę.

Filtry mogą być osadzone także w ramie ze stali ocynkowanej lub tworzywa sztucznego (o grubości 50 lub 100 mm).

Zastosowanie: filtr wstępny oczyszczania powietrza w instalacjach klimatyzacyjnych, wentylacyjnych i grzewczych. Dzięki wysokiej wydajności przy niskich spadkach ciśnień filtry mogą być stosowane w biurach, szkołach, teatrach, szpitalach, basenach, centrach handlowych, hotelach, lakierniach, zakładach przemysłu spożywczego, farmaceutycznego i maszynowego.

* Opór końcowy eksploatacyjny filtrów należy sprawdzać w dokumentacji technicznej lub skonsultować z producentem eksploatowanych urządzeń.

* Niniejsza specyfikacja ma charakter wyłącznie informacyjny. Wszystkie podane parametry techniczne mogą odbiegać od wartości rzeczywistych w granicach tolerancji $\pm 10\%$. Producent nie ponosi odpowiedzialności za skutki doboru filtrów w niestandardowych rozmiarach, opartego wyłącznie na samodzielnych obliczeniach użytkownika.

1. Wysoka chłonność pyłowa
2. Niski spadek ciśnienia
3. Długa żywotność filtra
4. Niskie koszty energii
5. Odporność na wilgoć
6. Łatwy i prosty serwis
7. Wymiary standardowe i specjalne

Produkt	Wymiary [mm]			Czołowa Powierzchnia Filtracji [m ²]	Przepływ powietrza [m ³ /h]	Początkowy spadek ciśnienia [Pa]
	W	H	D			G4/ISO Coarse 60%
UltraKart4G	287	592	96	0,17	1700	65
	345	496	96	0,17	1700	65
	496	496	96	0,25	2400	65
	592	592	96	0,36	3400	65

Zastrzegamy sobie prawo do wprowadzania zmian w specyfikacji technicznej, w każdym momencie bez wcześniejszego powiadomienia, wynikających z ciągłego udoskonalania naszych produktów.

UltraKart 4G rozmiar 287 592 96 (12 24 4")

Rozmiar [mm]	292 x 592 x 96	Pow. czołowa [m ²] 0,1729
Rozmiar [in]	11 x 23 x 4	
Klasa	ISO Coarse 60%	
Przepływ powietrza [m ³ /h]	1700 przy oporze początkowym czystego filtra 65 Pa	

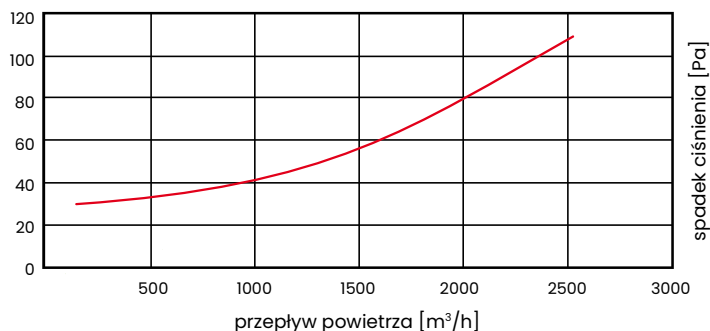

UltraKart 4G rozmiar 345 496 96 (14 20 4")

Rozmiar [mm]	345 x 496 x 96	Pow. czołowa [m ²] 0,1711
Rozmiar [in]	14 x 20 x 4	
Klasa	ISO Coarse 60%	
Przepływ powietrza [m ³ /h]	1684 przy oporze początkowym czystego filtra 65 Pa	

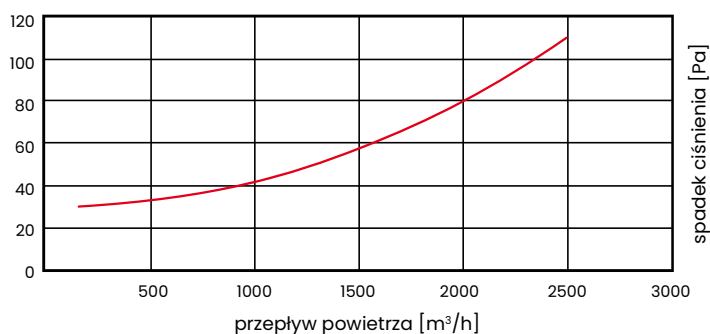

UltraKart 4G rozmiar 496 496 96 (20 20 4")

Rozmiar [mm]	496 x 496 x 96	Pow. czołowa [m ²] 0,2460
Rozmiar [in]	20 x 20 x 4	
Klasa	ISO Coarse 60%	
Przepływ powietrza [m ³ /h]	2400 przy oporze początkowym czystego filtra 65 Pa	

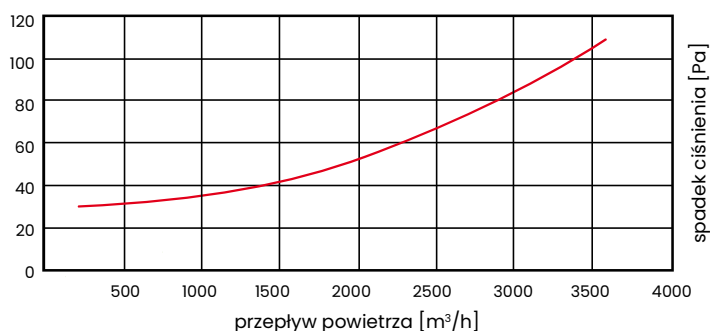

61

UltraKart 4G rozmiar 592 592 96 (24 24 4")

Rozmiar [mm]	592 x 592 x 96	Pow. czołowa [m ²] 0,3505
Rozmiar [in]	23 x 23 x 4	
Klasa	ISO Coarse 60%	
Przepływ powietrza [m ³ /h]	3450 przy oporze początkowym czystego filtra 65 Pa	

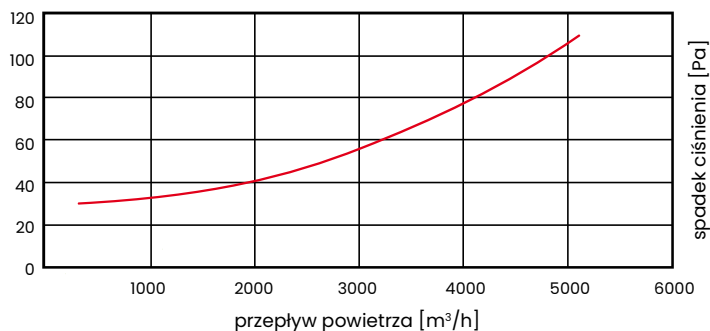

Zastrzegamy sobie prawo do wprowadzania zmian w specyfikacji technicznej, w każdym momencie bez wcześniejszego powiadomienia, wynikających z ciągłego udoskonalania naszych produktów.

UltraPac



Klasy wg ISO 16890: ePM10 55%, ePM10 65%,
ePM1 60%, ePM1 70%, ePM1 80%

*Końcowy spadek ciśnienia wynikający
z normy dot. badania filtrów: 300 Pa

Klasa wg EN 779:2012: M5, M6, F7, F8, F9

*Końcowy spadek ciśnienia wynikający
z normy dot. badania filtrów: 450 Pa

Głębokość [D]: 25, 48, 96, 130 mm

Odporność temperaturowa: <80°C

Materiał: wkład wykonany z włókniny szklanej lub syntetycznej (100% polipropylen), formowanej w pakiety filtracyjne w technologii *minipleat* z separatorami typu *hot melt*.

Obudowa: karton powlekany folią lub stal ocynkowana, stal nierdzewna, tworzywo sztuczne.

Opcjonalnie: w filtrach z ramą stalową siatki ochronne po obu stronach, kołnierz 25 mm po jednej stronie; uszczelka.

Zastosowanie: wszędzie tam, gdzie wymagana jest najwyższa czystość powietrza; stosowane w przemyśle farmaceutycznym, elektronicznym, medycznym, spożywczym.

1. Wysoka wydajność
2. Długa żywotność filtra
3. Wkład z włókniny szklanej lub syntetycznej
4. Niskie koszty eksploatacyjne
5. Odporność na wysokie temperatury

* Opór końcowy eksploatacyjny filtrów należy sprawdzać w dokumentacji technicznej lub skonsultować z producentem eksploatowanych urządzeń.

* Niniejsza specyfikacja ma charakter wyłącznie informacyjny. Wszystkie podane parametry techniczne mogą odbiegać od wartości rzeczywistych w granicach tolerancji $\pm 10\%$. Producent nie ponosi odpowiedzialności za skutki doboru filtrów w niestandardowych rozmiarach, opartego wyłącznie na samodzielnych obliczeniach użytkownika.



Zastrzegamy sobie prawo do wprowadzania zmian w specyfikacji technicznej, w każdym momencie bez wcześniejszego powiadomienia, wynikających z ciągłego udoskonalania naszych produktów.

Dane techniczne

Produkt	Wymiary [mm]			Powierzchnia Filtracji [m ²]	Wydatek [m ³ /h]	Początkowy spadek ciśnienia [Pa]				
	W	H	D			M5/ePM10 55%	M6/ePM10 65%	F7/ePM1 60%	F8/ePM1 70%	F9/ePM1 80%
UltraPac	296	296	48	1,5	640	63	82	117	161	206
	296	296	96	3	850	80	103	141	169	195
	592	592	48	5,8	2550	63	82	117	161	206
	592	592	96	12,2	3400	80	103	141	169	195

UltraPac 5

592x592x48 [mm]

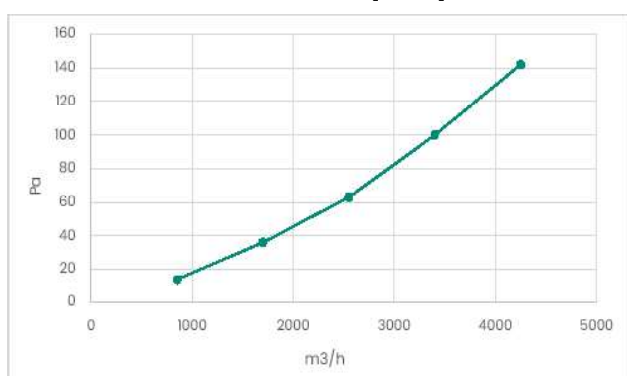

592x592x96 [mm]

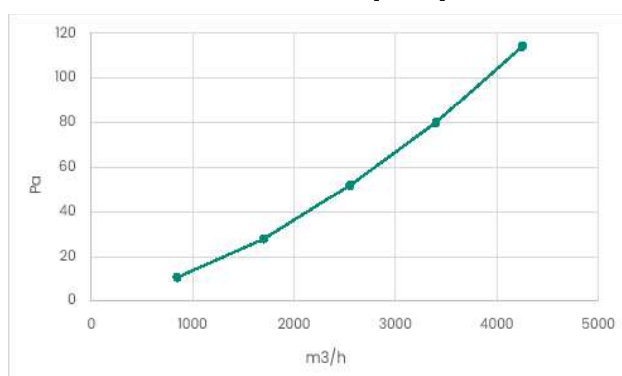

UltraPac 6

592x592x48 [mm]

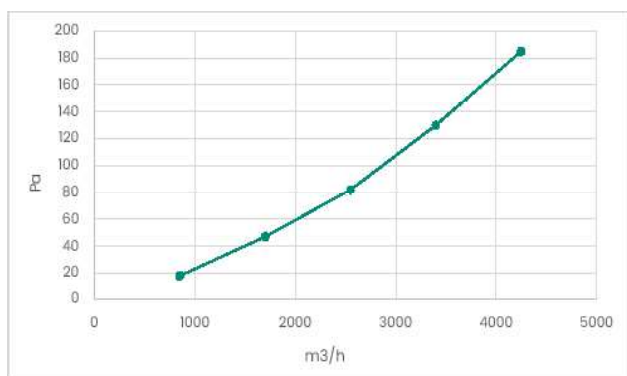

592x592x96 [mm]

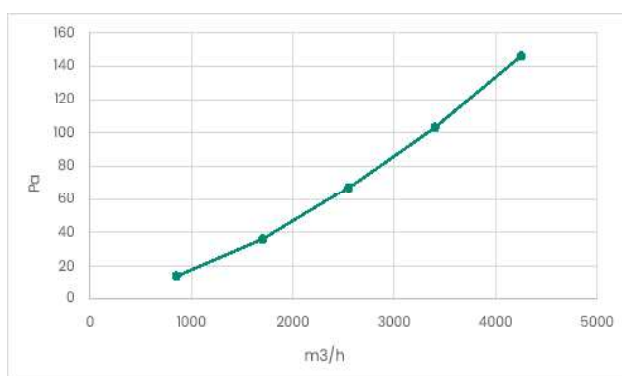

Zastrzegamy sobie prawo do wprowadzania zmian w specyfikacji technicznej, w każdym momencie bez wcześniejszego powiadomienia, wynikających z ciągłego udoskonalania naszych produktów.

UltraPac 7

592x592x48 [mm]

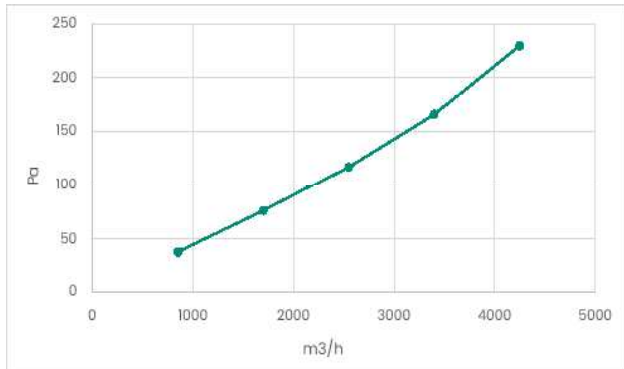

592x592x96 [mm]

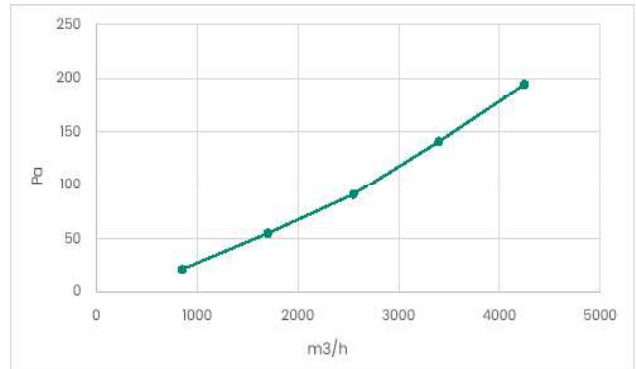

UltraPac 8

592x592x48 [mm]

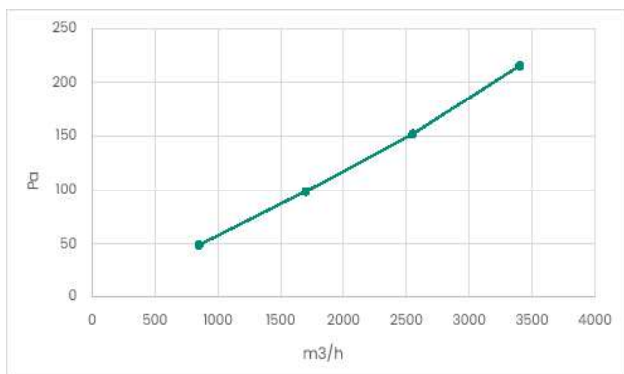

592x592x96 [mm]

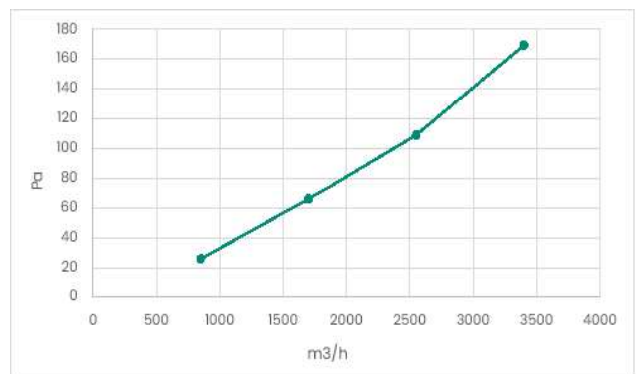

UltraPac 9

592x592x48 [mm]

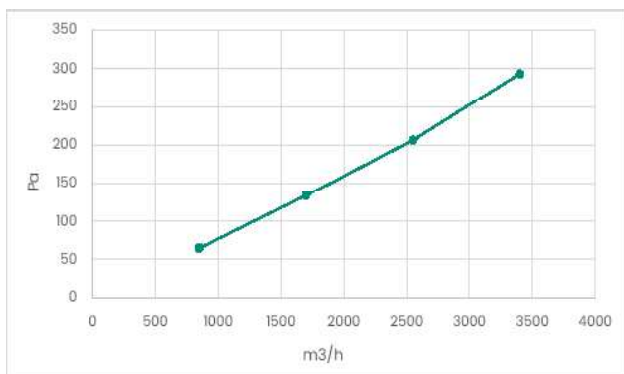

592x592x96 [mm]

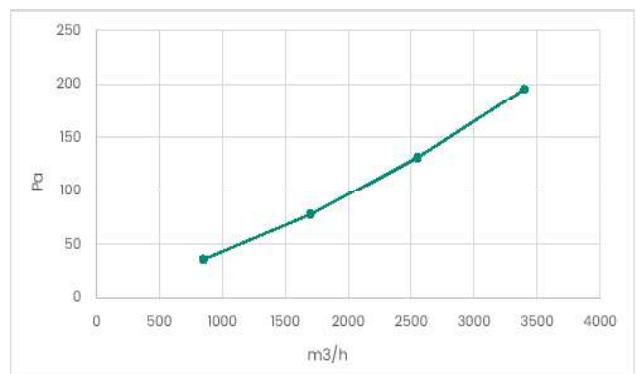

Zastrzegamy sobie prawo do wprowadzania zmian w specyfikacji technicznej, w każdym momencie bez wcześniejszego powiadomienia, wynikających z ciągłego udoskonalania naszych produktów.

06

FILTRY KIESZENIOWE SYNTETYCZNE

UltraTec 3	66
UltraTec 4	69
UltraTec 5	72
UltraTec 6	75
UltraTec 7	79
UltraTec 8	83
UltraTec 9	87



UltraTec 3

Klasa wg ISO 16890:	ISO Coarse 50%
*Końcowy spadek ciśnienia wynikający z normy dot. badania filtrów:	200 Pa
Klasa wg EN 779:2012:	G3
*Końcowy spadek ciśnienia wynikający z normy dot. badania filtrów:	250 Pa
Średni stopień filtracji (A_m):	>84,1 %
Maksymalna temperatura pracy:	<100°C
Dopuszczalna wilgotność względna:	<100%

Materiał filtracyjny: technologia bazująca na termicznym łączeniu czystych, jednorodnych i trwałych włókien syntetycznych (100% poliester), progresywnie nabudowywanych (rosnąca gęstość włókien). Otwarta struktura włókniny od strony wlotu powietrza progresywnie zagęszczająca się ku wylotowi powoduje, że większe cząsteczki zanieczyszczeń zatrzymywane są w górnej części warstwy filtracyjnej, a mniejsze przenikają w głąb włókniny. Taka technologia umożliwia zatrzymywanie znacznie większej ilości zanieczyszczeń, minimalizuje wzrost oporu dla przepływającego powietrza oraz zapobiega gromadzeniu się zanieczyszczeń na powierzchni materiału filtracyjnego. Maksymalnie długa skuteczność w oczyszczaniu powietrza przy minimalnym spadku ciśnienia. Bardzo duża zdolność magazynowania zanieczyszczeń przy mechanicznej wytrzymałości wpływa na niskie koszty eksploatacji i konserwacji.

Budowa: absolutnie szczelna i bardzo wytrzymała konstrukcja: kieszenie zszyte lub zgrzane ze sobą i umieszczone na kratownicy z drutu $\varnothing=3,5$ [mm] oraz oprawione w ramkę z blachy ocynkowanej; alternatywnie wykonanie nadające się do utylizacji w spalarniach odpadów: kieszenie umieszczone w stabilnej ramie z tworzywa sztucznego.

Zastosowanie: filtr wstępnego oczyszczania powietrza w instalacjach klimatyzacyjnych, wentylacyjnych i grzewczych; dzięki wysokiej wydajności przy niskich spadkach ciśnienia filtry mogą być stosowane w szpitalach, biurach, szkołach, teatrach, centrach handlowych, hotelach, lakierniach, zakładach przemysłu farmaceutycznego, spożywczego, samochodowego, maszynowego i innych.

66

1. Włókniny syntetyczne – 100% poliester
2. Wysoka chłonność pyłowa
3. Niski spadek ciśnienia
4. Długa żywotność filtra
5. Niskie koszty energii
6. Odporność na wilgoć
7. Trudno palne (F1 wg DIN 53438)
8. Wymiary standardowe i specjalne
9. Certyfikowana jakość

Powietrze dostarczane przez systemy wentylacyjno-klimatyzacyjne jest tak czyste, jak je oczyszczają filtry. Dlatego jakość filtrów, ich niezawodność i wytrzymałość ma ogromny wpływ na ocenę działania całego systemu wentylacyjnego.

* Opór końcowy eksploatacyjny filtrów należy sprawdzać w dokumentacji technicznej lub skonsultować z producentem eksploatowanych urządzeń.

* Niniejsza specyfikacja ma charakter wyłącznie informacyjny. Wszystkie podane parametry techniczne mogą odbiegać od wartości rzeczywistych w granicach tolerancji $\pm 10\%$. Producent nie ponosi odpowiedzialności za skutki doboru filtrów w niestandardowych rozmiarach, opartego wyłącznie na samodzielnych obliczeniach użytkownika.

Zastrzegamy sobie prawo do wprowadzania zmian w specyfikacji technicznej, w każdym momencie bez wcześniejszego powiadomienia, wynikających z ciągłego udoskonalania naszych produktów.

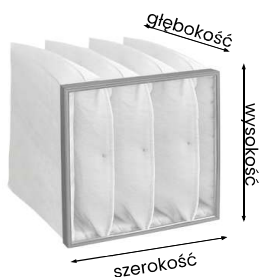

Produkt	UltraTec 3					
Wymiary Ramy [mm]	592x592			490x592		
Liczba Kieszeni [n]	6			5		
Przepływ powietrza [m ³ /h]	3400			2700		
Głębokość Kieszeni [mm]	360	300	200	360	300	200
Początkowy spadek ciśnienia [Pa]	36	45	61	36	45	61

Produkt	UltraTec 3					
Wymiary Ramy [mm]	287x592			287x287		
Liczba Kieszeni [n]	3			3		
Przepływ powietrza [m ³ /h]	1700			800		
Głębokość Kieszeni [mm]	360	300	200	360	300	200
Początkowy spadek ciśnienia [Pa]	36	45	61	36	45	61

Straty ciśnienia w funkcji wydatku dla filtrów UltraTec 3

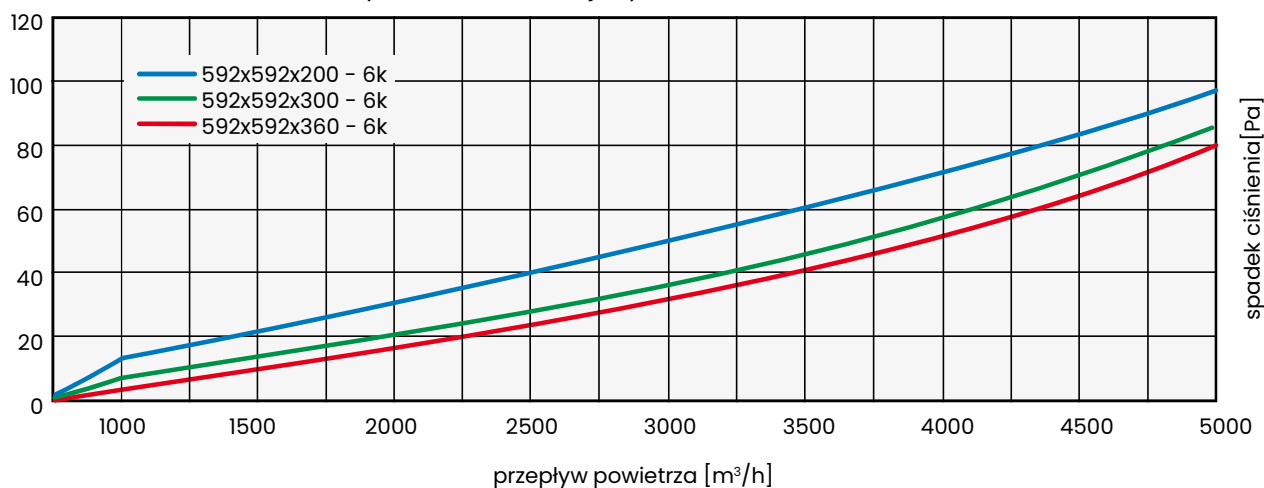

Zastrzegamy sobie prawo do wprowadzania zmian w specyfikacji technicznej, w każdym momencie bez wcześniejszego powiadomienia, wynikających z ciągłego udoskonalania naszych produktów.

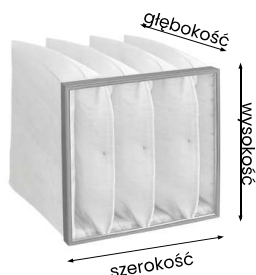

Produkt	UltraTec 3					
Wymiary Ramy [mm]	592x592			490x592		
Liczba Kieszeni [n]	4			3		
Przepływ powietrza [m ³ /h]	3400			2700		
Głębokość Kieszeni [mm]	360	300	200	360	300	200
Początkowy spadek ciśnienia [Pa]	42	51	67	42	51	67

Produkt	UltraTec 3					
Wymiary Ramy [mm]	287x592			287x287		
Liczba Kieszeni [n]	2			2		
Przepływ powietrza [m ³ /h]	1700			800		
Głębokość Kieszeni [mm]	360	300	200	360	300	200
Początkowy spadek ciśnienia [Pa]	42	51	67	42	51	67

Straty ciśnienia w funkcji wydatku dla filtrów UltraTec 3

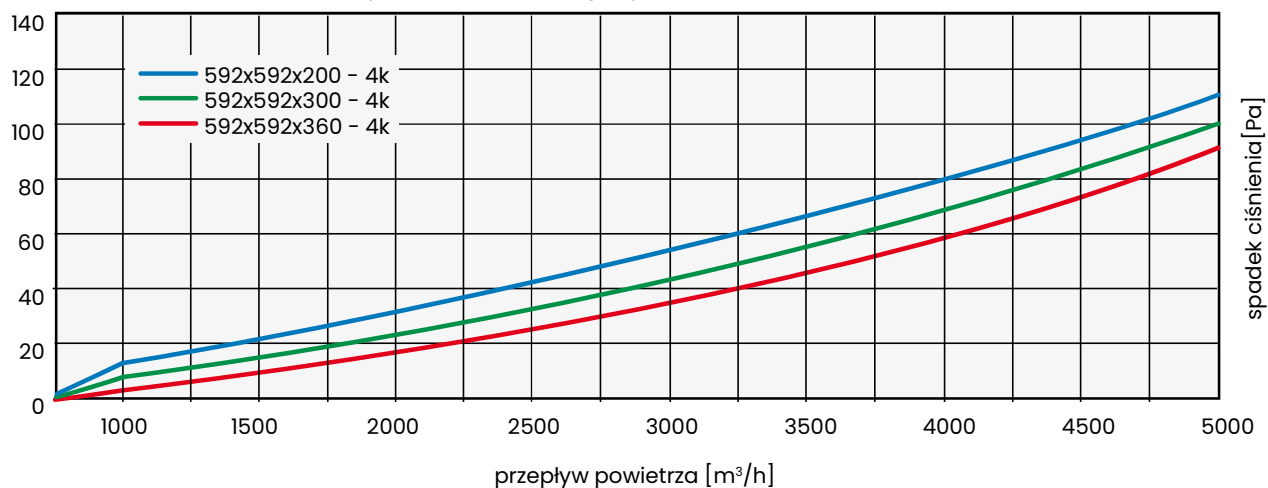

Zastrzegamy sobie prawo do wprowadzania zmian w specyfikacji technicznej, w każdym momencie bez wcześniejszego powiadomienia, wynikających z ciągłego udoskonalania naszych produktów.

UltraTec 4



Klasa wg ISO 16890: ISO Coarse 70%

*Końcowy spadek ciśnienia wynikający z normy dot. badania filtrów: 200 Pa

Klasa wg EN 779:2012: G4

*Końcowy spadek ciśnienia wynikający z normy dot. badania filtrów: 250 Pa

Średni stopień filtracji (A_m): >91,6 %

Maksymalna temperatura pracy: <100°C

Dopuszczalna wilgotność względna: <100%

Materiał filtracyjny: technologia bazująca na termicznym łączeniu czystych, jednorodnych i trwałych włókien syntetycznych (100% poliester), progresywnie nabudowywanych (rosnąca gęstość włókien). Otwarta struktura włókniny od strony wlotu powietrza progresywnie zagęszczająca się ku wylotowi powoduje, że większe cząsteczki zanieczyszczeń zatrzymywane są w górnej części warstwy filtracyjnej, a mniejsze przenikają w głąb włókniny. Taka technologia umożliwia zatrzymywanie znacznie większej ilości zanieczyszczeń, minimalizuje wzrost oporu dla przepływającego powietrza oraz zapobiega gromadzeniu się zanieczyszczeń na powierzchni materiału filtracyjnego. Maksymalnie długa skuteczności w oczyszczaniu powietrza przy minimalnym spadku ciśnienia. Bardzo duża zdolność magazynowania zanieczyszczeń przy mechanicznej wytrzymałości wpływa na niskie koszty eksploatacji i konserwacji.

Budowa: absolutnie szczelna i bardzo wytrzymała konstrukcja: kieszenie zszyte lub zgrzane ze sobą i umieszczone na kratownicy z drutu $\varnothing=3,5$ [mm] oraz oprawione w ramkę; z blachy ocynkowanej; alternatywnie wykonanie nadające się do utylizacji w spalarniach odpadów – kieszenie umieszczone w stabilnej ramie z tworzywa sztucznego.

Zastosowanie: filtr wstępnego oczyszczania powietrza w instalacjach klimatyzacyjnych, wentylacyjnych i grzewczych; dzięki wysokiej wydajności przy niskich spadkach ciśnień filtry mogą być stosowane w szpitalach, biurach, szkołach, teatrach, centrach handlowych, hotelach, lakierniach, zakładach przemysłu farmaceutycznego, spożywczego, samochodowego, maszynowego i innych.

1. Włókniny syntetyczne – 100% poliester
2. Wysoka chłonność pyłowa
3. Niski spadek ciśnienia
4. Długa żywotność filtra
5. Niskie koszty energii
6. Odporność na wilgoć
7. Trudno palne (F1 wg DIN 53438)
8. Wymiary standardowe i specjalne
9. Certyfikowana jakość

Powietrze dostarczane przez systemy wentylacyjno-klimatyzacyjne jest tak czyste, jak je oczyszczają filtry. Dlatego jakość filtrów, ich niezawodność i wytrzymałość ma ogromny wpływ na ocenę działania całego systemu wentylacyjnego.

* Opór końcowy eksploatacyjny filtrów należy sprawdzać w dokumentacji technicznej lub skonsultować z producentem eksploatowanych urządzeń.

* Niniejsza specyfikacja ma charakter wyłącznie informacyjny. Wszystkie podane parametry techniczne mogą odbiegać od wartości rzeczywistych w granicach tolerancji $\pm 10\%$. Producent nie ponosi odpowiedzialności za skutki doboru filtrów w niestandardowych rozmiarach, oparte wyłącznie na samodzielnych obliczeniach użytkownika.

Zastrzegamy sobie prawo do wprowadzania zmian w specyfikacji technicznej, w każdym momencie bez wcześniejszego powiadomienia, wynikających z ciągłego udoskonalania naszych produktów.

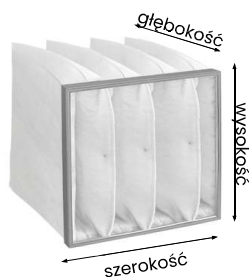

Produkt	UltraTec 4					
Wymiary Ramy [mm]	592x592			490x592		
Liczba Kieszeni [n]	6			5		
Przepływ powietrza [m ³ /h]	3400			2700		
Głębokość Kieszeni [mm]	360	300	200	360	300	200
Początkowy spadek ciśnienia [Pa]	40	49	66	40	49	66

Produkt	UltraTec 4					
Wymiary Ramy [mm]	287x592			287x287		
Liczba Kieszeni [n]	3			3		
Przepływ powietrza [m ³ /h]	1700			800		
Głębokość Kieszeni [mm]	360	300	200	360	300	200
Początkowy spadek ciśnienia [Pa]	40	49	66	40	49	66

70

Straty ciśnienia w funkcji wydatku dla filtrów UltraTec 4

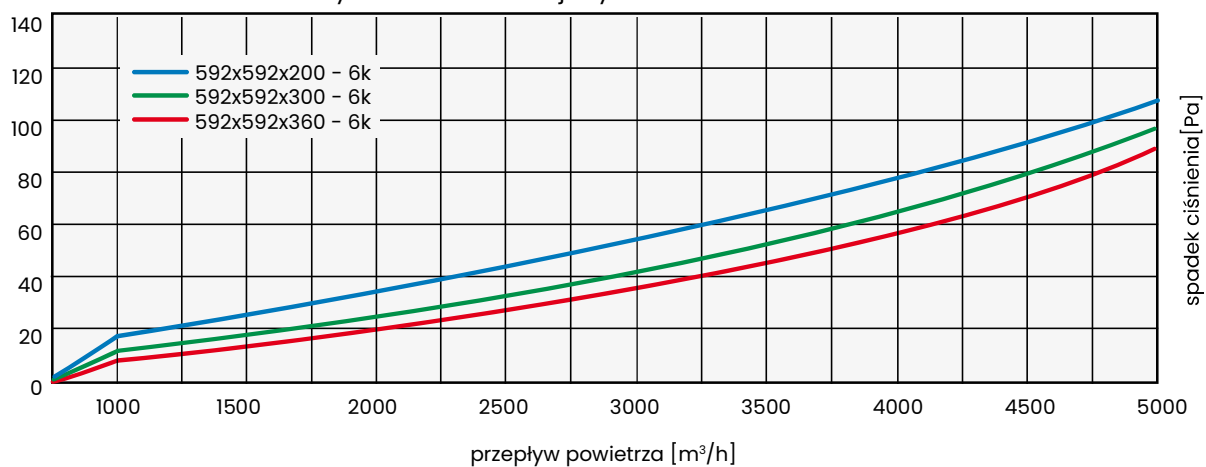

Zastrzegamy sobie prawo do wprowadzania zmian w specyfikacji technicznej, w każdym momencie bez wcześniejszego powiadomienia, wynikających z ciągłego udoskonalania naszych produktów.

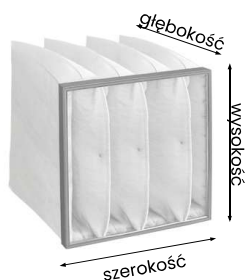

Produkt	UltraTec 4					
Wymiary Ramy [mm]	592x592			490x592		
Liczba Kieszeni [n]	4			3		
Przepływ powietrza [m ³ /h]	3400			2700		
Głębokość Kieszeni [mm]	360	300	200	360	300	200
Początkowy spadek ciśnienia [Pa]	48	57	72	48	57	72

Produkt	UltraTec 4					
Wymiary Ramy [mm]	287x592			287x287		
Liczba Kieszeni [n]	2			2		
Przepływ powietrza [m ³ /h]	1700			800		
Głębokość Kieszeni [mm]	360	300	200	360	300	200
Początkowy spadek ciśnienia [Pa]	48	57	72	48	57	72

Straty ciśnienia w funkcji wydatku dla filtrów UltraTec 4

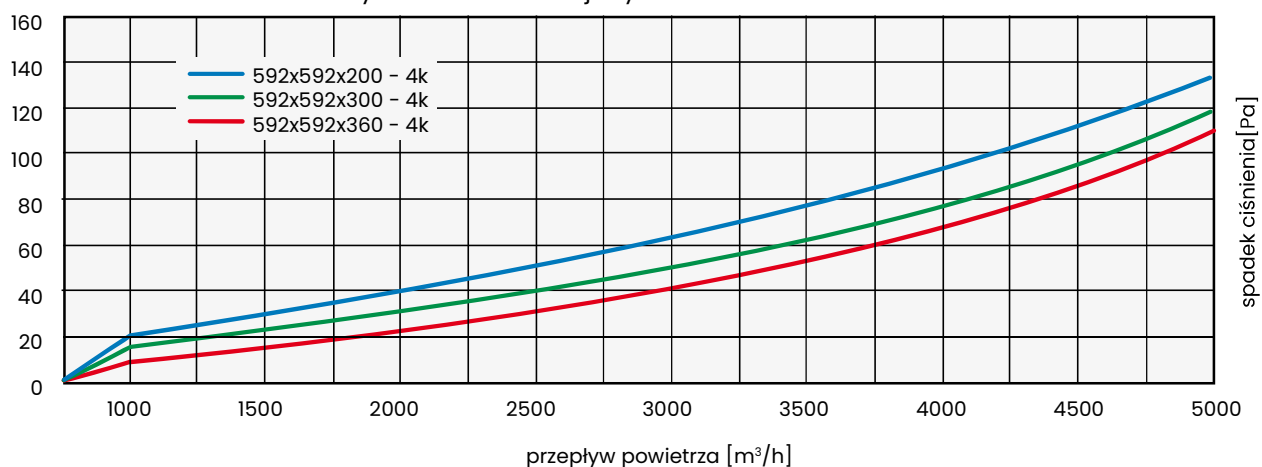

Zastrzegamy sobie prawo do wprowadzania zmian w specyfikacji technicznej, w każdym momencie bez wcześniejszego powiadomienia, wynikających z ciągłego udoskonalania naszych produktów.



UltraTec 5

Klasa wg ISO 16890:	ePM10 50%
*Końcowy spadek ciśnienia wynikający z normy dot. badania filtrów:	300 Pa
Klasa wg EN 779:2012:	M5
*Końcowy spadek ciśnienia wynikający z normy dot. badania filtrów:	450 Pa
Średni stopień filtracji (A_m):	>96,6 %
Średnia skuteczność (E_m):	>47,9 %
Maksymalna temperatura pracy:	<100°C
Dopuszczalna wilgotność względna:	<100%

Materiał filtracyjny: technologia bazująca na termicznym łączeniu czystych, jednorodnych i trwałych włókien syntetycznych (100% poliester), progresywnie nabudowywanych (rosnąca gęstość włókien). Otwarta struktura włókniny od strony wlotu powietrza progresywnie zagęszczająca się wylotowi powoduje, że większe cząsteczki zanieczyszczeń zatrzymywane są w górnej części warstwy filtracyjnej, a mniejsze przenikają w głąb włókniny. Taka technologia umożliwia zatrzymywanie znacznie większej ilości zanieczyszczeń, minimalizuje wzrost oporu dla przepływającego powietrza oraz zapobiega gromadzeniu się zanieczyszczeń na powierzchni materiału filtracyjnego. Maksymalnie długa skuteczność w oczyszczaniu powietrza przy minimalnym spadku ciśnienia. Bardzo duża zdolność magazynowania zanieczyszczeń przy mechanicznej wytrzymałości wpływa na niskie koszty eksploatacji i konserwacji.

Budowa: absolutnie szczelna i bardzo wytrzymała konstrukcja: kieszenie zszyte lub zgrzane ze sobą i umieszczone na kratownicy z drutu $\varnothing = 3,5$ mm oraz opalone w ramkę z blachy ocynkowanej; alternatywnie wykonanie nadające się do utylizacji w spalarniach odpadów: kieszenie umieszczone w stabilnej ramie z tworzywa sztucznego.

Zastosowanie: jako filtr I lub II stopnia oczyszczania powietrza w instalacjach klimatyzacyjnych, wentylacyjnych i grzewczych; dzięki wysokiej wydajności przy niskich spadkach ciśnienia filtry mogą być stosowane w szpitalach, biurach, szkołach, teatrach, centrach handlowych, hotelach, lakierniach, zakładach przemysłu spożywczego, farmaceutycznego, samochodowego, maszynowego.

1. Włókniny syntetyczne – 100% poliester
2. Wysoka chłonność pyłowa
3. Niski spadek ciśnienia
4. Długa żywotność filtra
5. Niskie koszty energii
6. Odporność na wilgoć
7. Trudno palne (F1 wg DIN 53438)
8. Wymiary standardowe i specjalne
9. Certyfikowana jakość

Powietrze dostarczane przez systemy wentylacyjno-klimatyzacyjne jest tak czyste, jak je oczyszczają filtry. Dlatego jakość filtrów, ich niezawodność i wytrzymałość ma ogromny wpływ na ocenę działania całego systemu wentylacyjnego.

* Opór końcowy eksploatacyjny filtrów należy sprawdzać w dokumentacji technicznej lub skonsultować z producentem eksploatowanych urządzeń.

* Niniejsza specyfikacja ma charakter wyłącznie informacyjny. Wszystkie podane parametry techniczne mogą odbiegać od wartości rzeczywistych w granicach tolerancji $\pm 10\%$. Producent nie ponosi odpowiedzialności za skutki doboru filtrów w niestandardowych rozmiarach, opartego wyłącznie na samodzielnych obliczeniach użytkownika.

Zastrzegamy sobie prawo do wprowadzania zmian w specyfikacji technicznej, w każdym momencie bez wcześniejszego powiadomienia, wynikających z ciągłego udoskonalania naszych produktów.

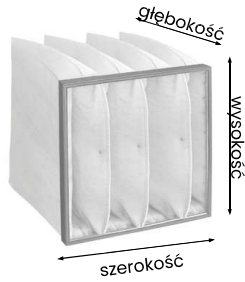

Produkt	UltraTec 5					
Wymiary Ramy [mm]	592x592			490x592		
Liczba Kieszeni [n]	6			5		
Przepływ powietrza [m ³ /h]	3400			2700		
Głębokość Kieszeni [mm]	600	500	360	600	500	360
Początkowy spadek ciśnienia [Pa]	50	55	65	50	55	65

Produkt	UltraTec 5					
Wymiary Ramy [mm]	287x592			287x287		
Liczba Kieszeni [n]	3			3		
Przepływ powietrza [m ³ /h]	1700			800		
Głębokość Kieszeni [mm]	600	500	360	600	500	360
Początkowy spadek ciśnienia [Pa]	50	55	65	50	55	65

Straty ciśnienia w funkcji wydatku dla filtrów UltraTec 5

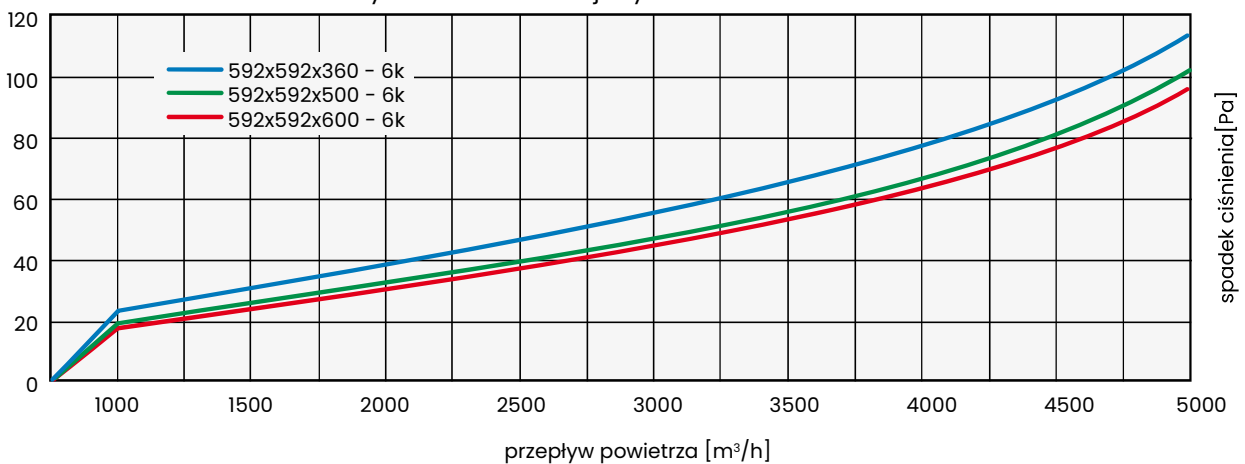

Zastrzegamy sobie prawo do wprowadzania zmian w specyfikacji technicznej, w każdym momencie bez wcześniejszego powiadomienia, wynikających z ciągłego udoskonalania naszych produktów.

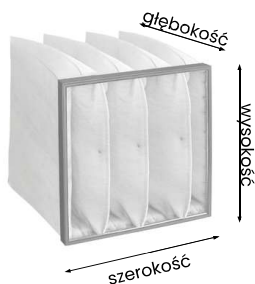

Produkt	UltraTec 5					
Wymiary Ramy [mm]	592x592			490x592		
Liczba Kieszeni [n]	4			3		
Przepływ powietrza [m ³ /h]	3400			2700		
Głębokość Kieszeni [mm]	600	500	360	600	500	360
Początkowy spadek ciśnienia [Pa]	58	64	75	58	64	75

Produkt	UltraTec 5					
Wymiary Ramy [mm]	287x592			287x287		
Liczba Kieszeni [n]	2			2		
Przepływ powietrza [m ³ /h]	1700			800		
Głębokość Kieszeni [mm]	600	500	360	600	500	360
Początkowy spadek ciśnienia [Pa]	58	64	75	58	64	75

Straty ciśnienia w funkcji wydatku dla filtrów UltraTec 5

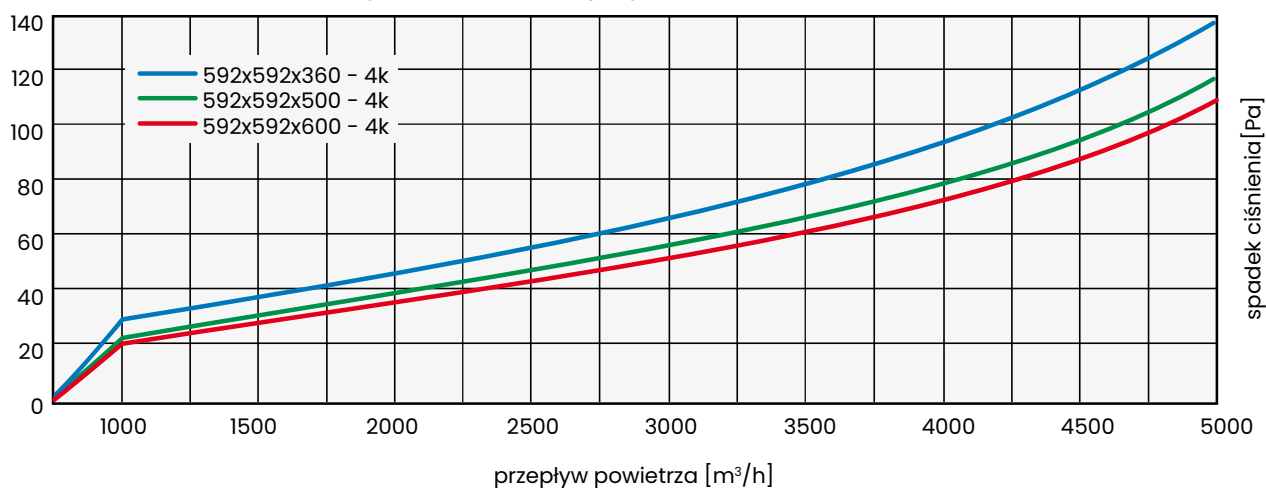

Zastrzegamy sobie prawo do wprowadzania zmian w specyfikacji technicznej, w każdym momencie bez wcześniejszego powiadomienia, wynikających z ciągłego udoskonalania naszych produktów.



UltraTec 6

Klasa wg ISO 16890:	ePM10 65%
*Końcowy spadek ciśnienia wynikający z normy dot. badania filtrów:	300 Pa
Klasa wg EN 779:2012:	M6
*Końcowy spadek ciśnienia wynikający z normy dot. badania filtrów:	450 Pa
Średni stopień filtracji (A_m):	>99 %
Średnia skuteczność (E_m):	>75 %
Maksymalna temperatura pracy:	<100°C
Dopuszczalna wilgotność względna:	<100%

Materiał filtracyjny: technologia bazująca na trzywarstwowej włókninie syntetycznej w przewodzie polipropylenowej z użyciem mikrowłókien. Wysokiej wytrzymałości warstwa zewnętrzna, rdzeń zapewniający dużą chłonność pyłową oraz cienka podtrzymująca warstwa wewnętrzna. Użycie mikrowłókien pozwala uzyskać niski spadek ciśnienia w całym okresie eksploatacji i dużą mechaniczną wytrzymałość. Maksymalnie długa skuteczność w oczyszczaniu powietrza przy minimalnym spadku ciśnienia. Bardzo duża zdolność magazynowania zanieczyszczeń przy mechanicznej wytrzymałości wpływa na niskie koszty eksploatacji i konserwacji.

Budowa: absolutnie szczelna i bardzo wytrzymała konstrukcja: kieszenie zszyte lub zgrzane ze sobą i umieszczone na kratownicy z drutu $\varnothing = 3,5$ mm oraz oprawione w ramkę z blachy ocynkowanej; alternatywnie wykonanie nadające się do utylizacji w spalarniach odpadów: kieszenie umieszczone w stabilnej ramie z tworzywa sztucznego.

Zastosowanie: jako filtr I lub II stopnia oczyszczania powietrza w instalacjach klimatyzacyjnych, wentylacyjnych i grzewczych; dzięki wysokiej wydajności przy niskich spadkach ciśnień filtry mogą być stosowane w szpitalach, biurach, szkołach, teatrach, centrach handlowych, hotelach, lakierniach, zakładach przemysłu spożywczego, farmaceutycznego, maszynowego, samochodowego i innych.

75

1. Trzywarstwowa włóknina syntetyczna
2. Wysoka chłonność pyłowa
3. Niski spadek ciśnienia
4. Długa żywotność filtra
5. Niskie koszty energii
6. Odporność na wilgoć
7. Trudno palne (F1 wg DIN 53438)
8. Wymiary standardowe i specjalne
9. Certyfikowana jakość

Powietrze dostarczane przez systemy wentylacyjno-klimatyzacyjne jest tak czyste, jak je oczyszczają filtry. Dlatego jakość filtrów, ich niezawodność i wytrzymałość ma ogromny wpływ na ocenę działania całego systemu wentylacyjnego.

* Opór końcowy eksploatacyjny filtrów należy sprawdzać w dokumentacji technicznej lub skonsultować z producentem eksploatowanych urządzeń.

* Niniejsza specyfikacja ma charakter wyłącznie informacyjny. Wszystkie podane parametry techniczne mogą odbiegać od wartości rzeczywistych w granicach tolerancji $\pm 10\%$. Producent nie ponosi odpowiedzialności za skutki doboru filtrów w niestandardowych rozmiarach, opartego wyłącznie na samodzielnych obliczeniach użytkownika.

Zastrzegamy sobie prawo do wprowadzania zmian w specyfikacji technicznej, w każdym momencie bez wcześniejszego powiadomienia, wynikających z ciągłego udoskonalania naszych produktów.

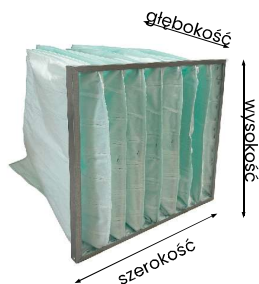

Produkt	UltraTec 6					
Wymiary Ramy [mm]	592x592			490x592		
Liczba Kieszeni [n]	6			5		
Przepływ powietrza [m ³ /h]	3400			2700		
Głębokość Kieszeni [mm]	600	500	360	600	500	360
Początkowy spadek ciśnienia [Pa]	110	117	125	110	117	125

Produkt	UltraTec 6					
Wymiary Ramy [mm]	287x592			287x287		
Liczba Kieszeni [n]	3			3		
Przepływ powietrza [m ³ /h]	1700			800		
Głębokość Kieszeni [mm]	600	500	360	600	500	360
Początkowy spadek ciśnienia [Pa]	110	117	125	110	117	125

76

Straty ciśnienia w funkcji wydatku dla filtrów UltraTec 6

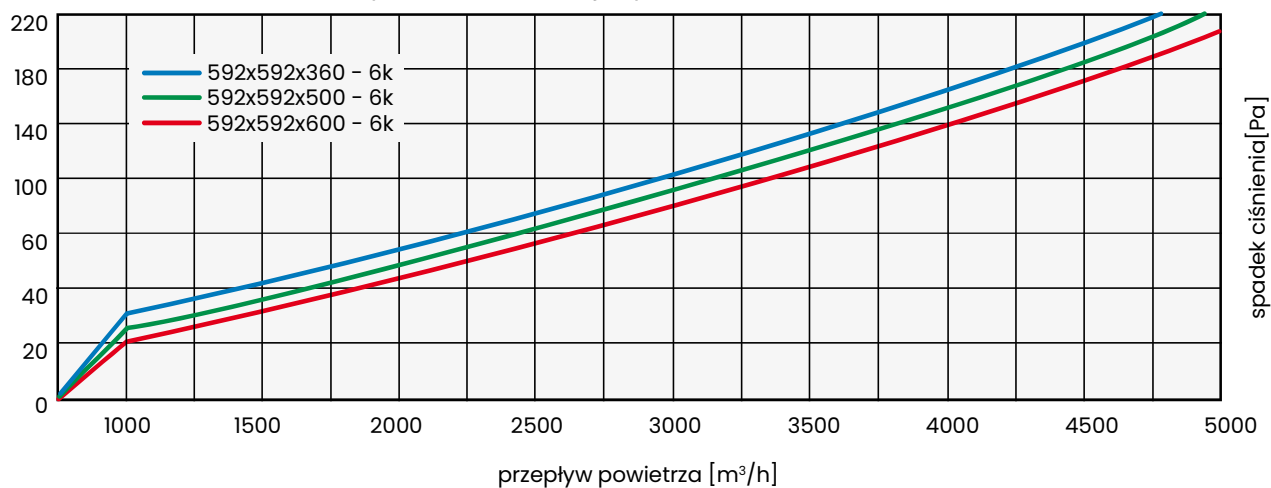

Zastrzegamy sobie prawo do wprowadzania zmian w specyfikacji technicznej, w każdym momencie bez wcześniejszego powiadomienia, wynikających z ciągłego udoskonalania naszych produktów.



Produkt	UltraTec 6					
Wymiary Ramy [mm]	592x592			490x592		
Liczba Kieszeni [n]	8			6		
Przepływ powietrza [m ³ /h]	3400			2700		
Głębokość Kieszeni [mm]	600	500	360	600	500	360
Początkowy spadek ciśnienia [Pa]	90	100	115	90	100	115

Produkt	UltraTec 6					
Wymiary Ramy [mm]	287x592			287x287		
Liczba Kieszeni [n]	4			4		
Przepływ powietrza [m ³ /h]	1700			800		
Głębokość Kieszeni [mm]	600	500	360	600	500	360
Początkowy spadek ciśnienia [Pa]	90	100	115	90	100	115

Straty ciśnienia w funkcji wydatku dla filtrów UltraTec 6

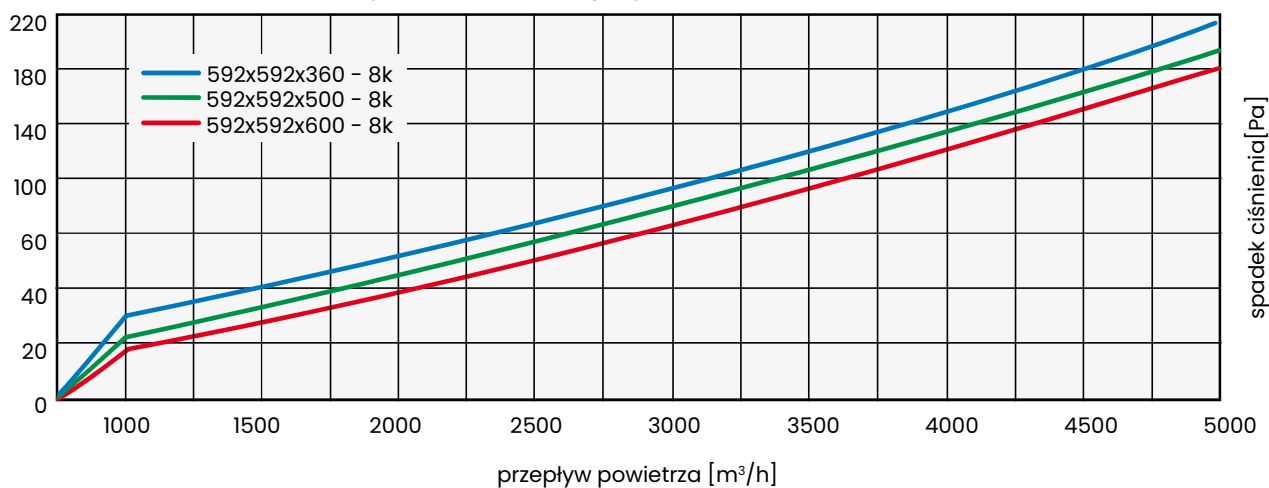

Zastrzegamy sobie prawo do wprowadzania zmian w specyfikacji technicznej, w każdym momencie bez wcześniejszego powiadomienia, wynikających z ciągłego udoskonalania naszych produktów.

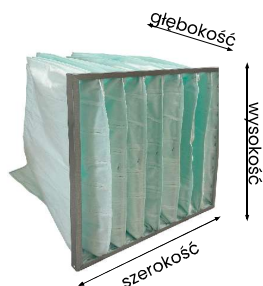

Produkt	UltraTec 6					
Wymiary Ramy [mm]	592x592			490x592		
Liczba Kieszeni [n]	10			8		
Przepływ powietrza [m ³ /h]	3400			2700		
Głębokość Kieszeni [mm]	600	500	360	600	500	360
Początkowy spadek ciśnienia [Pa]	76	85	97	76	85	97

Produkt	UltraTec 6					
Wymiary Ramy [mm]	287x592			287x287		
Liczba Kieszeni [n]	5			5		
Przepływ powietrza [m ³ /h]	1700			800		
Głębokość Kieszeni [mm]	600	500	360	600	500	360
Początkowy spadek ciśnienia [Pa]	76	85	97	76	85	97

Straty ciśnienia w funkcji wydatku dla filtrów UltraTec 6

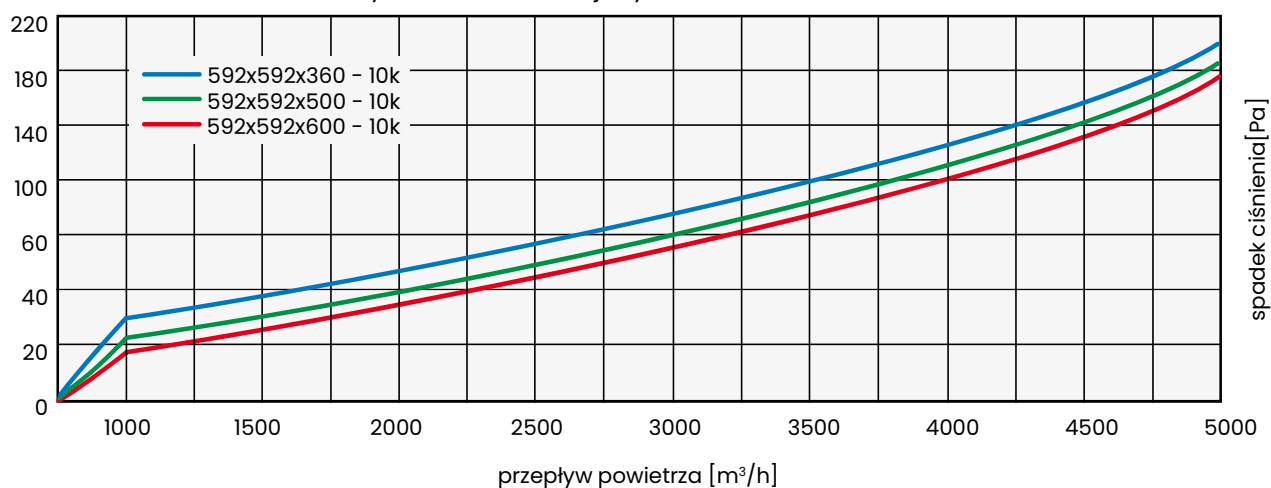

Zastrzegamy sobie prawo do wprowadzania zmian w specyfikacji technicznej, w każdym momencie bez wcześniejszego powiadomienia, wynikających z ciągłego udoskonalania naszych produktów.

UltraTec 7



Klasa wg ISO 16890:	ePM2,5 65%
*Końcowy spadek ciśnienia wynikający z normy dot. badania filtrów:	300 Pa
Klasa wg EN 779:2012:	F7
*Końcowy spadek ciśnienia wynikający z normy dot. badania filtrów:	450 Pa
Stopień filtracji (A_m):	>99,3 %
Średnia skuteczność (E_m):	>84,1 %
Maksymalna temperatura pracy:	<100°C
Dopuszczalna wilgotność względna:	<100%

Materiał filtracyjny: technologia bazująca na trzywarstwowej włókninie syntetycznej w przewodzie polipropylenowej z użyciem mikrowłókien. Wysokiej wytrzymałości warstwa zewnętrzna, rdzeń zapewniający dużą chłonność pyłową oraz cienka podtrzymująca warstwa wewnętrzna. Użycie mikrowłókien pozwala uzyskać niski spadek ciśnienia w całym okresie eksploatacji i dużą mechaniczną wytrzymałość. Maksymalnie długa skuteczność w oczyszczaniu powietrza przy minimalnym spadku ciśnienia. Bardzo duża zdolność magazynowania zanieczyszczeń przy mechanicznej wytrzymałości wpływa na niskie koszty eksploatacji i konserwacji.

Budowa: absolutnie szczelna i bardzo wytrzymała konstrukcja: kieszenie zszyte lub zgrzane ze sobą i umieszczone na kratownicy z drutu $\varnothing=3,5$ mm, oprawione w ramkę z blachy ocynkowanej; alternatywnie wykonanie nadające się do utylizacji w spalarniach odpadów – kieszenie umieszczone w stabilnej ramie z tworzywa sztucznego.

Zastosowanie: jako filtr poprzedzający filtry absolutne oraz jako filtr II stopnia oczyszczania powietrza, w instalacjach klimatyzacyjnych, wentylacyjnych i grzewczych; dzięki wysokiej wydajności przy niskich spadkach ciśnień filtry mogą być stosowane w szpitalach, biurach, szkołach, teatrach, centrach handlowych, hotelach, lakierniach, zakładach przemysłu farmaceutycznego, spożywczego, samochodowego, maszynowego i innych.

1. Trzywarstwowa włóknina syntetyczna
2. Wysoka chłonność pyłowa
3. Niski spadek ciśnienia
4. Długa żywotność filtra
5. Niskie koszty energii
6. Odporność na wilgoć
7. Trudno palne (F1 wg DIN 53438)
8. Wymiary standardowe i specjalne

Powietrze dostarczane przez systemy wentylacyjno-klimatyzacyjne jest tak czyste, jak je oczyszczają filtry. Dlatego jakość filtrów, ich niezawodność i wytrzymałość ma ogromny wpływ na ocenę działania całego systemu wentylacyjnego.

* Opór końcowy eksploatacyjny filtrów należy sprawdzać w dokumentacji technicznej lub skonsultować z producentem eksploatowanych urządzeń.

* Niniejsza specyfikacja ma charakter wyłącznie informacyjny. Wszystkie podane parametry techniczne mogą odbiegać od wartości rzeczywistych w granicach tolerancji $\pm 10\%$. Producent nie ponosi odpowiedzialności za skutki doboru filtrów w niestandardowych rozmiarach, opartego wyłącznie na samodzielnych obliczeniach użytkownika.

Zastrzegamy sobie prawo do wprowadzania zmian w specyfikacji technicznej, w każdym momencie bez wcześniejszego powiadomienia, wynikających z ciągłego udoskonalania naszych produktów.

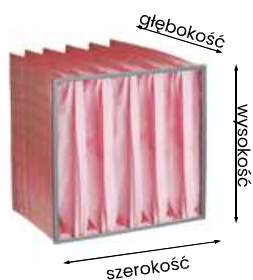

Product	UltraTec 7					
Wymiary Ramy [mm]	592x592			490x592		
Liczba Kieszeni [n]	6			5		
Przepływ powietrza [m ³ /h]	3400			2700		
Głębokość Kieszeni [mm]	635	525	380	635	525	380
Początkowy spadek ciśnienia [Pa]	123	135	150	123	135	150

Product	UltraTec 7					
Wymiary Ramy [mm]	287x592			287x287		
Liczba Kieszeni [n]	3			3		
Przepływ powietrza [m ³ /h]	1700			800		
Głębokość Kieszeni [mm]	635	525	380	635	525	380
Początkowy spadek ciśnienia [Pa]	123	135	150	123	135	150

80

Straty ciśnienia w funkcji wydatku dla filtrów UltraTec 7

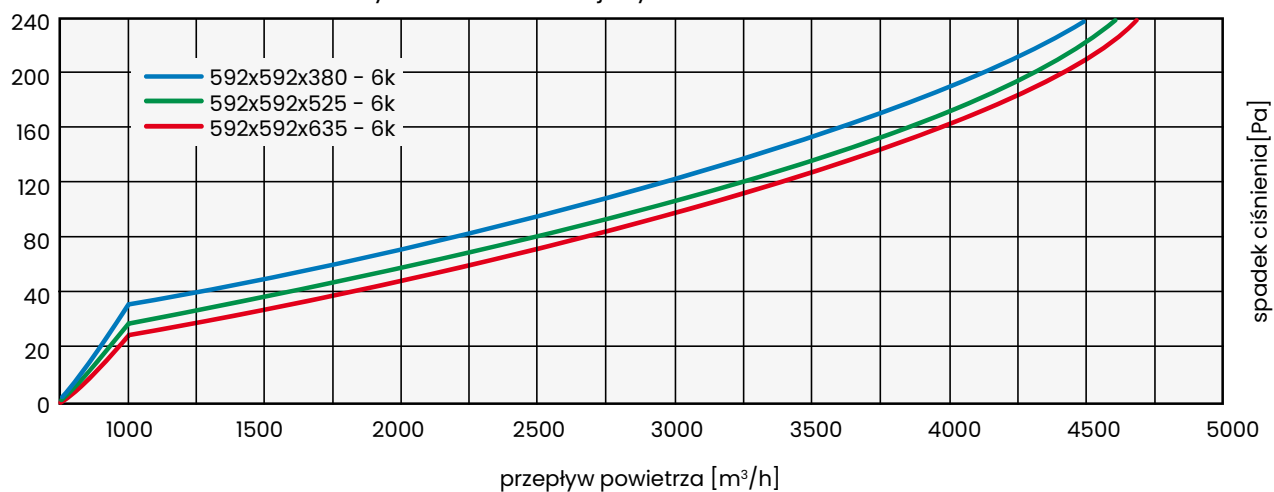

Zastrzegamy sobie prawo do wprowadzania zmian w specyfikacji technicznej, w każdym momencie bez wcześniejszego powiadomienia, wynikających z ciągłego udoskonalania naszych produktów.

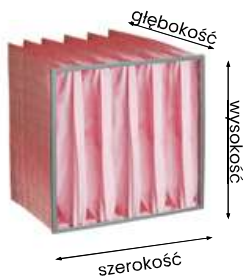

Product	UltraTec 7					
Wymiary Ramy [mm]	592x592			490x592		
Liczba Kieszeni [n]	8			6		
Przepływ powietrza [m ³ /h]	3400			2700		
Głębokość Kieszeni [mm]	635	525	380	635	525	380
Początkowy spadek ciśnienia [Pa]	103	115	132	103	115	132

Product	UltraTec 7					
Wymiary Ramy [mm]	287x592			287x287		
Liczba Kieszeni [n]	4			4		
Przepływ powietrza [m ³ /h]	1700			800		
Głębokość Kieszeni [mm]	635	525	380	635	525	380
Początkowy spadek ciśnienia [Pa]	103	115	132	103	115	132

Straty ciśnienia w funkcji wydatku dla filtrów UltraTec 7

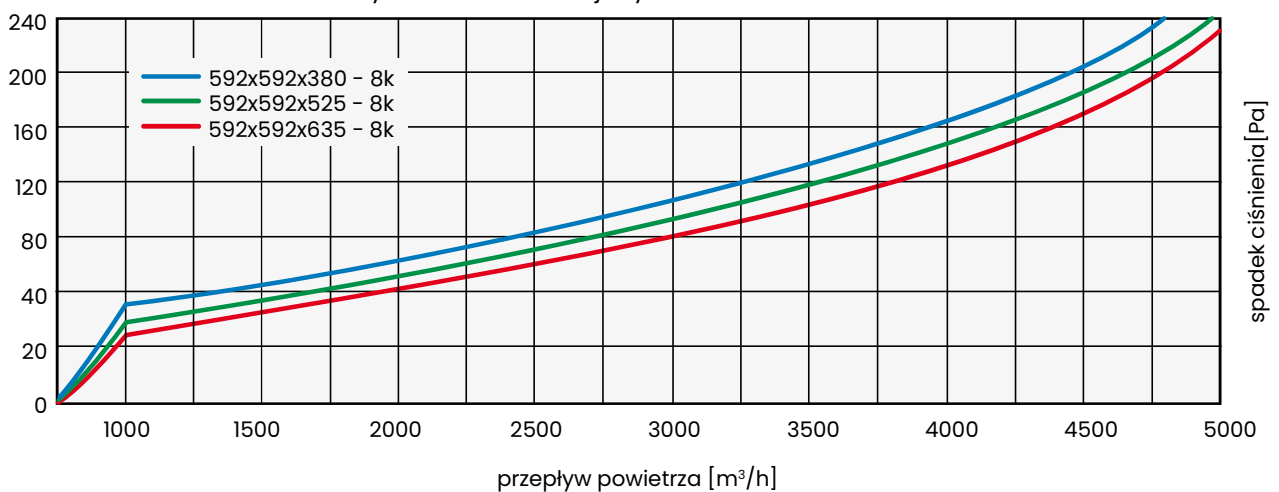

Zastrzegamy sobie prawo do wprowadzania zmian w specyfikacji technicznej, w każdym momencie bez wcześniejszego powiadomienia, wynikających z ciągłego udoskonalania naszych produktów.

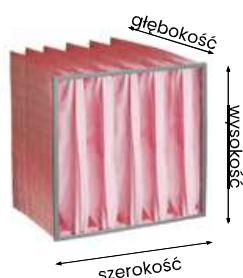

Product	UltraTec 7					
Wymiary Ramy [mm]	592x592			490x592		
Liczba Kieszeni [n]	10			8		
Przepływ powietrza [m ³ /h]	3400			2700		
Głębokość Kieszeni [mm]	635	525	380	635	525	380
Początkowy spadek ciśnienia [Pa]	87	98	115	87	98	115

Product	UltraTec 7					
Wymiary Ramy [mm]	287x592			287x287		
Liczba Kieszeni [n]	5			5		
Przepływ powietrza [m ³ /h]	1700			800		
Głębokość Kieszeni [mm]	635	525	380	635	525	380
Początkowy spadek ciśnienia [Pa]	87	98	115	87	98	115

Straty ciśnienia w funkcji wydatku dla filtrów UltraTec 7

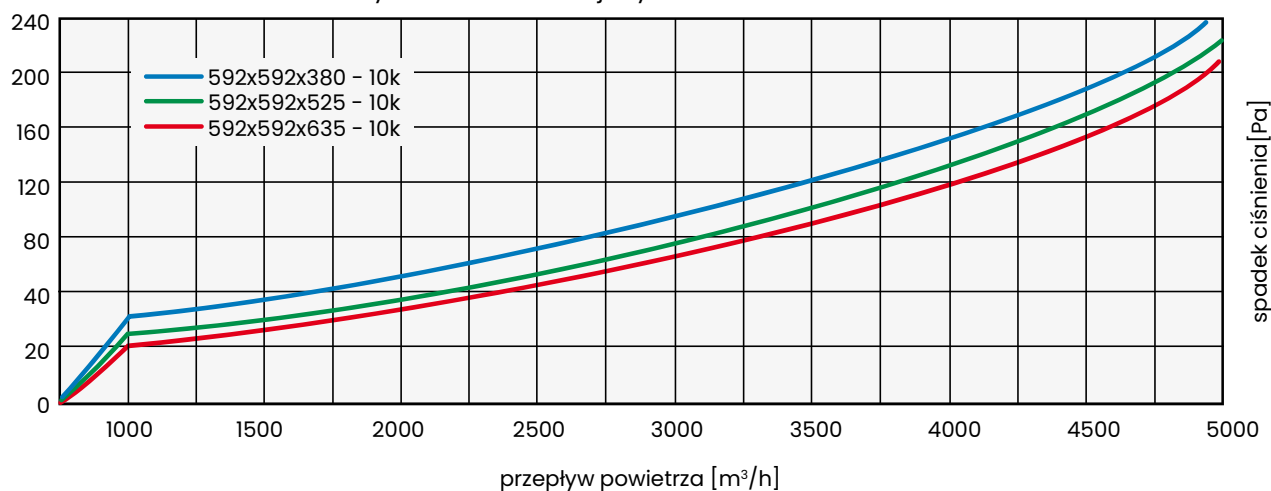

Zastrzegamy sobie prawo do wprowadzania zmian w specyfikacji technicznej, w każdym momencie bez wcześniejszego powiadomienia, wynikających z ciągłego udoskonalania naszych produktów.

UltraTec 8



Klasa wg ISO 16890:	ePM1 60%
*Końcowy spadek ciśnienia wynikający z normy dot. badania filtrów:	300 Pa
Klasa wg EN 779:2012:	F8
*Końcowy spadek ciśnienia wynikający z normy dot. badania filtrów:	450 Pa
Średni stopień filtracji (A_m):	>99,5%
Średnia skuteczność (E_m):	>93%
Maksymalna temperatura pracy:	<100°C
Dopuszczalna wilgotność względna:	<100%

Materiał filtracyjny: technologia bazująca na trzywarstwowej włókninie syntetycznej w przewodzie polipropylenowej z użyciem mikrowłókien. Wysokiej wytrzymałości warstwa zewnętrzna, rdzeń zapewniający dużą chłonność pyłową oraz cienka podtrzymująca warstwa wewnętrzna. Użycie mikrowłókien pozwala uzyskać niski spadek ciśnienia w całym okresie eksploatacji i dużą wytrzymałość mechaniczną. Maksymalnie długa skuteczność w oczyszczaniu powietrza przy minimalnym spadku ciśnienia. Bardzo duża zdolność magazynowania zanieczyszczeń przy mechanicznej wytrzymałości wpływa na niskie koszty eksploatacji i konserwacji.

Budowa: absolutnie szczelna i bardzo wytrzymała konstrukcja: kieszenie zszyte lub zgrzane ze sobą i umieszczone na kratownicy z drutu $\varnothing=3,5$ mm oraz oprawione w ramkę z blachy ocynkowanej; alternatywnie wykonanie nadające się do utylizacji w spalarniach odpadów: kieszenie umieszczone w stabilnej ramie z tworzywa sztucznego.

Zastosowanie: jako filtr poprzedzający filtry absolutne oraz jako filtr II stopnia oczyszczania powietrza, w instalacjach klimatyzacyjnych, wentylacyjnych i grzewczych, które wymagają bardzo dużej czystości; dzięki wysokiej wydajności przy niskich spadkach ciśnienia filtry mogą być stosowane w szpitalach, biurach, szkołach, teatrach, centrach handlowych, hotelach, lakierniach, zakładach przemysłu farmaceutycznego, spożywczego, samochodowego, maszynowego i innych.

1. Trzywarstwowa włóknina syntetyczna
2. Wysoka chłonność pyłowa
3. Niski spadek ciśnienia
4. Długa żywotność filtra
5. Niskie koszty energii
6. Odporność na wilgoć
7. Trudno palne (F1 wg DIN 53438)
8. Wymiary standardowe i specjalne
9. Certyfikowana jakość

Powietrze dostarczane przez systemy wentylacyjno-klimatyzacyjne jest tak czyste, jak je oczyszczają filtry. Dlatego jakość filtrów, ich niezawodność i wytrzymałość ma ogromny wpływ na ocenę działania całego systemu wentylacyjnego.

* Opór końcowy eksploatacyjny filtrów należy sprawdzać w dokumentacji technicznej lub skonsultować z producentem eksploatowanych urządzeń.

* Niniejsza specyfikacja ma charakter wyłącznie informacyjny. Wszystkie podane parametry techniczne mogą odbiegać od wartości rzeczywistych w granicach tolerancji $\pm 10\%$. Producent nie ponosi odpowiedzialności za skutki doboru filtrów w niestandardowych rozmiarach, opartego wyłącznie na samodzielnych obliczeniach użytkownika.

Zastrzegamy sobie prawo do wprowadzania zmian w specyfikacji technicznej, w każdym momencie bez wcześniejszego powiadomienia, wynikających z ciągłego udoskonalania naszych produktów.

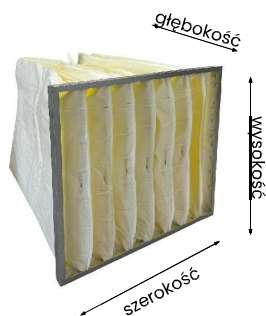

Produkt	UltraTec 8					
Wymiary Ramy [mm]	592x592			490x592		
Liczba Kieszeni [n]	6			5		
Przepływ powietrza [m ³ /h]	1700			1350		
Głębokość Kieszeni [mm]	600	500	360	600	500	360
Początkowy spadek ciśnienia [Pa]	82	92	103	82	92	103

Produkt	UltraTec 8					
Wymiary Ramy [mm]	287x592			287x287		
Liczba Kieszeni [n]	3			3		
Przepływ powietrza [m ³ /h]	800			450		
Głębokość Kieszeni [mm]	600	500	360	600	500	360
Początkowy spadek ciśnienia [Pa]	82	92	103	82	92	103

Straty ciśnienia w funkcji wydatku dla filtrów UltraTec 8

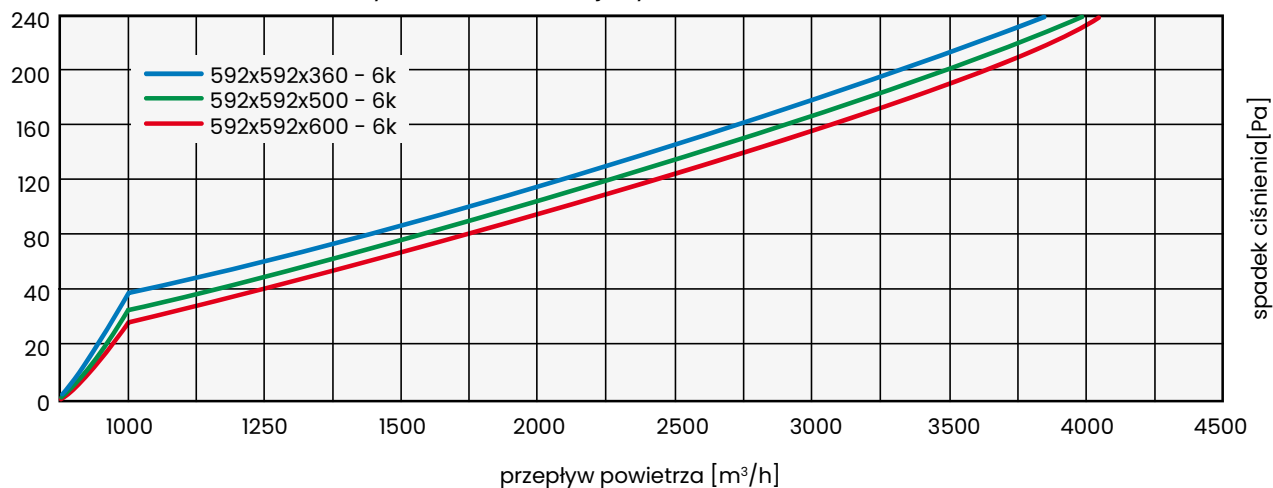

Zastrzegamy sobie prawo do wprowadzania zmian w specyfikacji technicznej, w każdym momencie bez wcześniejszego powiadomienia, wynikających z ciągłego udoskonalania naszych produktów.

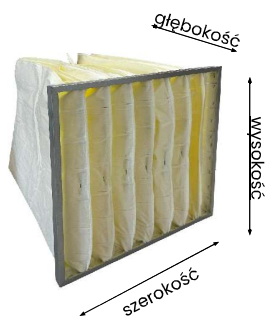

Produkt	UltraTec 8					
Wymiary Ramy [mm]	592x592			490x592		
Liczba Kieszeni [n]	8			6		
Przepływ powietrza [m ³ /h]	2700			2200		
Głębokość Kieszeni [mm]	600	500	360	600	500	360
Początkowy spadek ciśnienia [Pa]	95	105	120	95	105	120

Produkt	UltraTec 8					
Wymiary Ramy [mm]	287x592			287x287		
Liczba Kieszeni [n]	4			4		
Przepływ powietrza [m ³ /h]	1200			700		
Głębokość Kieszeni [mm]	600	500	360	600	500	360
Początkowy spadek ciśnienia [Pa]	95	105	120	95	105	120

Straty ciśnienia w funkcji wydatku dla filtrów UltraTec 8

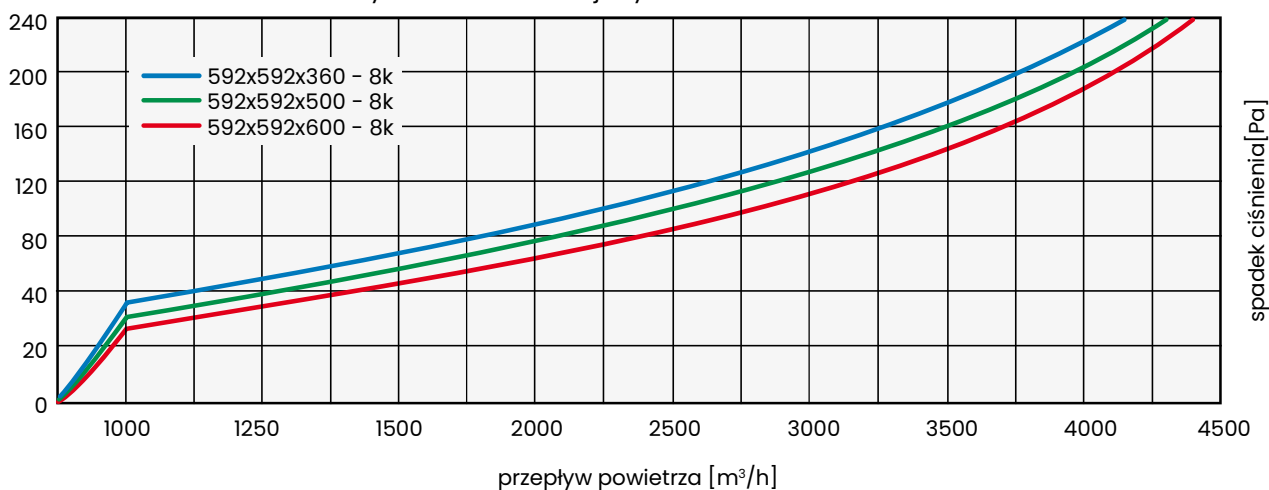

Zastrzegamy sobie prawo do wprowadzania zmian w specyfikacji technicznej, w każdym momencie bez wcześniejszego powiadomienia, wynikających z ciągłego udoskonalania naszych produktów.

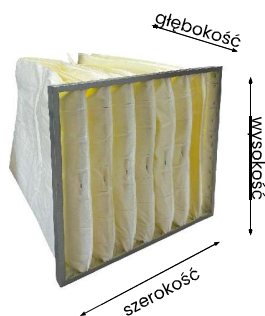

Produkt	UltraTec 8					
Wymiary Ramy [mm]	592x592			490x592		
Liczba Kieszeni [n]	10			8		
Przepływ powietrza [m ³ /h]	3400			2700		
Głębokość Kieszeni [mm]	600	500	360	600	500	360
Początkowy spadek ciśnienia [Pa]	90	105	125	90	105	125

Produkt	UltraTec 8					
Wymiary Ramy [mm]	287x592			287x287		
Liczba Kieszeni [n]	5			5		
Przepływ powietrza [m ³ /h]	1700			800		
Głębokość Kieszeni [mm]	600	500	360	600	500	360
Początkowy spadek ciśnienia [Pa]	90	105	125	90	105	125

Straty ciśnienia w funkcji wydatku dla filtrów UltraTec 8

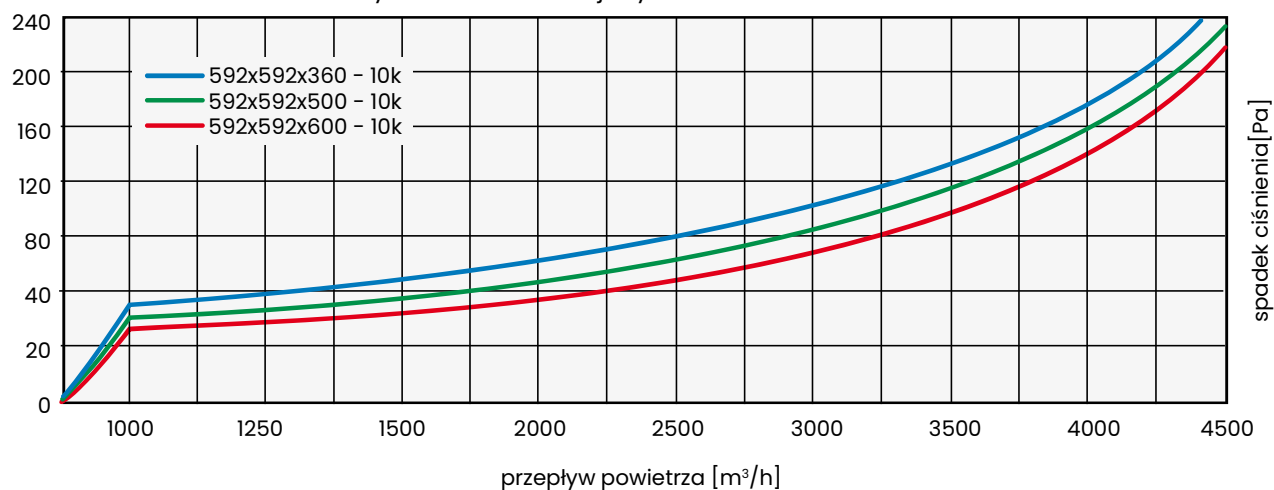

Zastrzegamy sobie prawo do wprowadzania zmian w specyfikacji technicznej, w każdym momencie bez wcześniejszego powiadomienia, wynikających z ciągłego udoskonalania naszych produktów.

UltraTec 9



1. Trzywarstwowa włóknina syntetyczna
2. Wysoka chłonność pyłowa
3. Niski spadek ciśnienia
4. Długa żywotność filtra
5. Niskie koszty energii
6. Odporność na wilgoć
7. Trudno palne (F1 wg DIN 53438)
8. Wymiary standardowe i specjalne
9. Certyfikowana jakość

Powietrze dostarczane przez systemy wentylacyjno-klimatyzacyjne jest tak czyste, jak je oczyszczają filtry. Dlatego jakość filtrów, ich niezawodność i wytrzymałość ma ogromny wpływ na ocenę działania całego systemu wentylacyjnego.

Klasa wg ISO 16890:	ePM1 70%
*Końcowy spadek ciśnienia wynikający z normy dot. badania filtrów:	300 Pa
Klasa wg EN 779:2012:	F9
*Końcowy spadek ciśnienia wynikający z normy dot. badania filtrów:	450 Pa
Średni stopień filtracji (A_m):	>99,5 %
Średnia skuteczność (E_m):	>96,5 %
Maksymalna temperatura pracy:	<100°C
Dopuszczalna wilgotność względna:	<100%

Materiał filtracyjny: technologia bazująca na trzywarstwowej włókninie syntetycznej w przewodzie polipropylenowej z użyciem mikrowłókien. Wysokiej wytrzymałości warstwa zewnętrzna, rdzeń zapewniający dużą chłonność pyłową oraz cienka podtrzymująca warstwa wewnętrzna. Użycie mikrowłókien pozwala uzyskać niski spadek ciśnienia w całym okresie eksploatacji i dużą mechaniczną wytrzymałość. Maksymalnie długa skuteczność w oczyszczaniu powietrza przy minimalnym spadku ciśnienia. Bardzo duża zdolność magazynowania zanieczyszczeń przy mechanicznej wytrzymałości wpływa na niskie koszty eksploatacji i konserwacji.

Budowa: absolutnie szczelna i bardzo wytrzymała konstrukcja: kieszenie zszyte lub zgrzane ze sobą i umieszczone na kratownicy z drutu $\varnothing=3,5$ mm oraz oprawione w ramkę z blachy ocynkowanej; alternatywnie wykonanie nadające się do utylizacji w spalarniach odpadów: kieszenie umieszczone w stabilnej ramie z tworzywa sztucznego.

Zastosowanie: jako filtr poprzedzający filtry absolutne, oraz jako filtr II i III stopnia oczyszczania powietrza, w instalacjach klimatyzacyjnych, wentylacyjnych i grzewczych, które wymagają bardzo dużej czystości; dzięki wysokiej wydajności przy niskich spadkach ciśnienia filtry mogą być stosowane w szpitalach, biurach, szkołach, teatrach, centrach handlowych, hotelach, lakierniach, zakładach przemysłu farmaceutycznego, spożywczego, samochodowego, maszynowego i innych.

* Opór końcowy eksploatacyjny filtrów należy sprawdzać w dokumentacji technicznej lub skonsultować z producentem eksploatowanych urządzeń.

* Niniejsza specyfikacja ma charakter wyłącznie informacyjny. Wszystkie podane parametry techniczne mogą odbiegać od wartości rzeczywistych w granicach tolerancji $\pm 10\%$. Producent nie ponosi odpowiedzialności za skutki doboru filtrów w niestandardowych rozmiarach, opartego wyłącznie na samodzielnych obliczeniach użytkownika.

Zastrzegamy sobie prawo do wprowadzania zmian w specyfikacji technicznej, w każdym momencie bez wcześniejszego powiadomienia, wynikających z ciągłego udoskonalania naszych produktów.



Produkt	UltraTec 9					
Wymiary Ramy [mm]	592x592			490x592		
Liczba Kieszeni [n]	6			5		
Przepływ powietrza [m ³ /h]	1700			1350		
Głębokość Kieszeni [mm]	600	500	360	600	500	360
Początkowy spadek ciśnienia [Pa]	105	115	130	105	115	130

Produkt	UltraTec 9					
Wymiary Ramy [mm]	287x592			287x287		
Liczba Kieszeni [n]	3			3		
Przepływ powietrza [m ³ /h]	800			450		
Głębokość Kieszeni [mm]	600	500	360	600	500	360
Początkowy spadek ciśnienia [Pa]	105	115	130	105	115	130

Straty ciśnienia w funkcji wydatku dla filtrów UltraTec 9

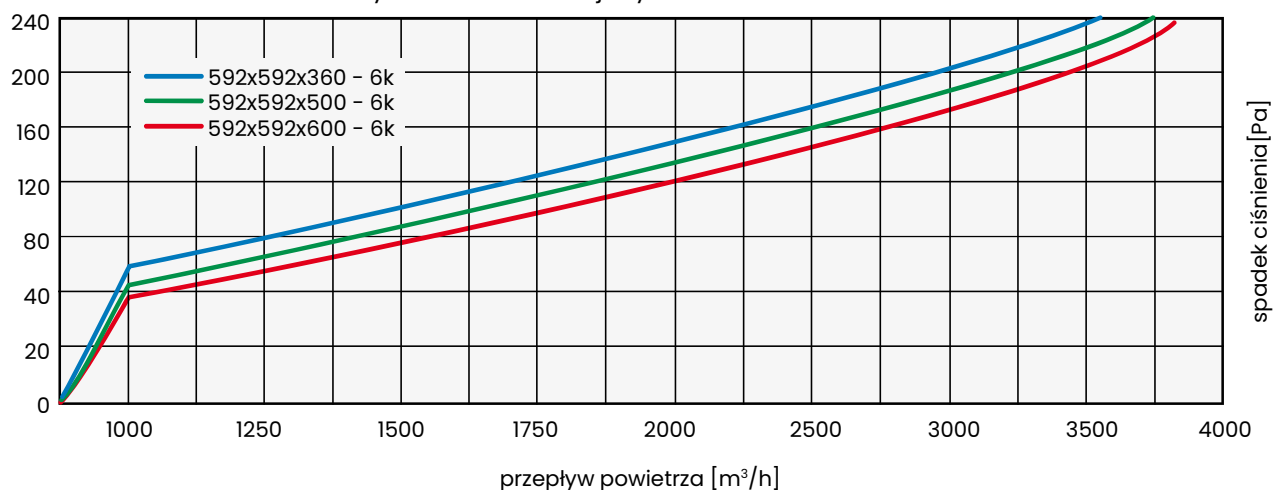

Zastrzegamy sobie prawo do wprowadzania zmian w specyfikacji technicznej, w każdym momencie bez wcześniejszego powiadomienia, wynikających z ciągłego udoskonalania naszych produktów.



Produkt	UltraTec 9					
Wymiary Ramy [mm]	592x592			490x592		
Liczba Kieszeni [n]	8			6		
Przepływ powietrza [m ³ /h]	2700			2200		
Głębokość Kieszeni [mm]	600	500	360	600	500	360
Początkowy spadek ciśnienia [Pa]	135	145	160	135	145	160

Produkt	UltraTec 9					
Wymiary Ramy [mm]	287x592			287x287		
Liczba Kieszeni [n]	4			4		
Przepływ powietrza [m ³ /h]	1200			700		
Głębokość Kieszeni [mm]	600	500	360	600	500	360
Początkowy spadek ciśnienia [Pa]	135	145	160	135	145	160

Straty ciśnienia w funkcji wydatku dla filtrów UltraTec 9

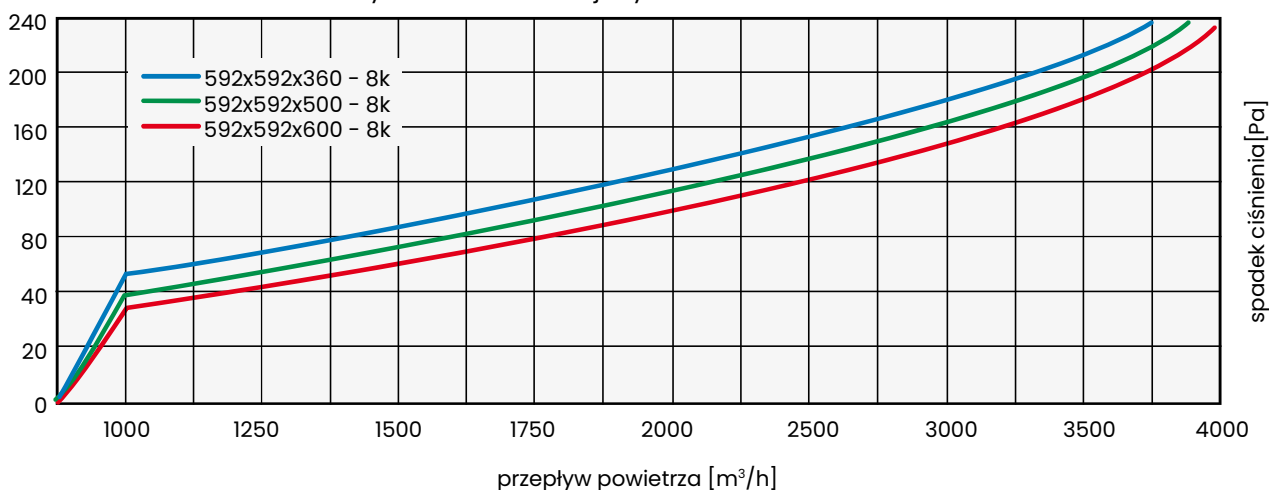

Zastrzegamy sobie prawo do wprowadzania zmian w specyfikacji technicznej, w każdym momencie bez wcześniejszego powiadomienia, wynikających z ciągłego udoskonalania naszych produktów.



Produkt	UltraTec 9					
Wymiary Ramy [mm]	592x592			490x592		
Liczba Kieszeni [n]	10			8		
Przepływ powietrza [m ³ /h]	3400			2700		
Głębokość Kieszeni [mm]	600	500	360	600	500	360
Początkowy spadek ciśnienia [Pa]	130	145	170	130	145	170

Produkt	UltraTec 9					
Wymiary Ramy [mm]	287x592			287x287		
Liczba Kieszeni [n]	5			5		
Przepływ powietrza [m ³ /h]	1700			800		
Głębokość Kieszeni [mm]	600	500	360	600	500	360
Początkowy spadek ciśnienia [Pa]	130	145	170	130	145	170

90

Straty ciśnienia w funkcji wydatku dla filtrów UltraTec 9

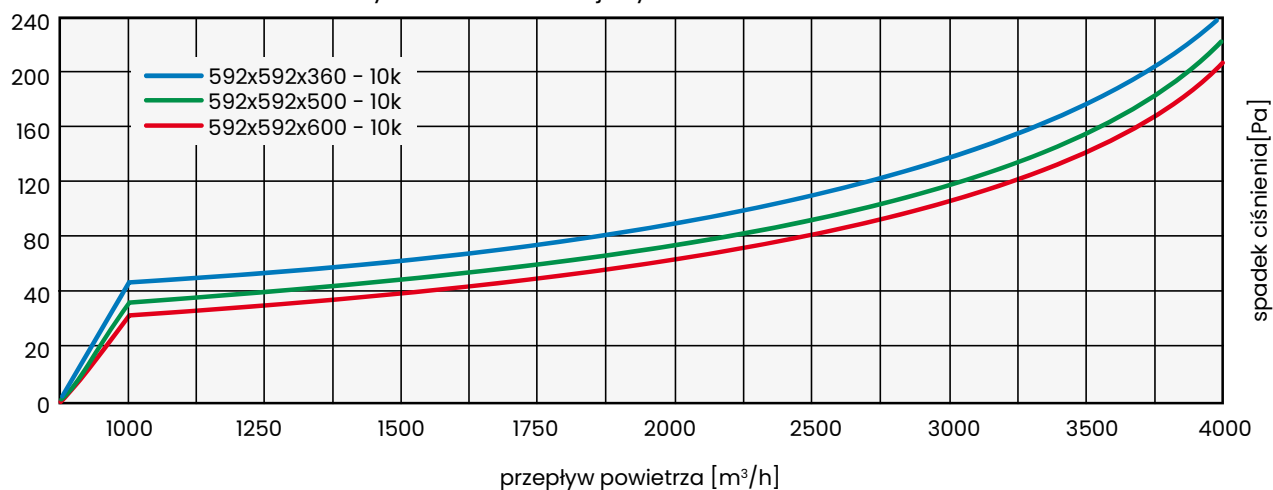

Zastrzegamy sobie prawo do wprowadzania zmian w specyfikacji technicznej, w każdym momencie bez wcześniejszego powiadomienia, wynikających z ciągłego udoskonalania naszych produktów.

06

FILTRY KIESZENIOWE SZKLANE

UltraTec 6/G	92
UltraTec 7/G	96
UltraTec 8/G	100
UltraTec 9/G	104



UltraTec 6/G

Klasa wg ISO 16890:	ePM2,5 50%
*Końcowy spadek ciśnienia wynikający z normy dot. badania filtrów:	300 Pa
Klasa wg EN 779:2012:	M6
*Końcowy spadek ciśnienia wynikający z normy dot. badania filtrów:	450 Pa
Maksymalna temperatura pracy:	do 70°C
Dopuszczalna wilgotność względna:	do 85%RH

Materiał filtracyjny: technologia bazująca na mieszance drobnych i grubych włókien szklanych zabezpieczonych od strony wylotu powietrza w wysokiej wytrzymałości włókninę syntetyczną. Maksymalnie długa skuteczności w oczyszczaniu powietrza przy minimalnym spadku ciśnienia. Bardzo duża zdolność magazynowania zanieczyszczeń przy mechanicznej wytrzymałości wpływa na niskie koszty eksploatacji oraz konserwacji.

Budowa: kieszenie umieszczone w stabilnej ramie z tworzywa sztucznego, absolutnie szczelna i bardzo wytrzymała konstrukcja; alternatywnie kieszenie zszyte ze sobą i umieszczone na kratownicy z drutu $\varnothing=3,5$ mm, oprawione w ramę z blachy ocynkowanej.

Zastosowanie: jako filtr poprzedzający filtry absolutne, oraz jako filtr II stopnia oczyszczania powietrza, w instalacjach klimatyzacyjnych, wentylacyjnych i grzewczych. Filtry są szeroko stosowane w zakładach przemysłu elektronicznego, chemicznego, farmaceutycznego, spożywczego, maszynowego; w szpitalach, biurach, szkołach, teatrach, centrach handlowych, hotelach, lakierniach i innych.

1. Włóknina szklana najnowszej generacji
2. Wysoka chłonność pyłowa
3. Niski spadek ciśnienia
4. Długa żywotność filtra
5. Niskie koszty energii
6. Odporność na wilgoć
7. Trudno palne (F1 wg DIN 53438)
8. Wymiary standardowe i specjalne
9. Certyfikowana jakość

Powietrze dostarczane przez systemy wentylacyjno-klimatyzacyjne jest tak czyste, jak je oczyszczają filtry i dlatego jakość filtrów, ich niezawodność i wytrzymałość ma ogromny wpływ na ocenę działania całego systemu wentylacyjnego.

* Opór końcowy eksploatacyjny filtrów należy sprawdzać w dokumentacji technicznej lub skonsultować z producentem eksploatowanych urządzeń.

* Niniejsza specyfikacja ma charakter wyłącznie informacyjny. Wszystkie podane parametry techniczne mogą odbiegać od wartości rzeczywistych w granicach tolerancji $\pm 10\%$. Producent nie ponosi odpowiedzialności za skutki doboru filtrów w niestandardowych rozmiarach, opartego wyłącznie na samodzielnych obliczeniach użytkownika.

Zastrzegamy sobie prawo do wprowadzania zmian w specyfikacji technicznej, w każdym momencie bez wcześniejszego powiadomienia, wynikających z ciągłego udoskonalania naszych produktów.

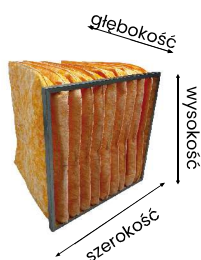

Produkt	UltraTec 6/G					
Wymiary Ramy [mm]	592x592			490x592		
Liczba Kieszeni [n]	8			6		
Przepływ powietrza [m ³ /h]	3400			2700		
Głębokość Kieszeni [mm]	600	500	360	600	500	360
Początkowy spadek ciśnienia [Pa]	62	68	80	62	68	80

Produkt	UltraTec 6/G					
Wymiary Ramy [mm]	287x592			287x287		
Liczba Kieszeni [n]	4			4		
Przepływ powietrza [m ³ /h]	1700			800		
Głębokość Kieszeni [mm]	600	500	360	600	500	360
Początkowy spadek ciśnienia [Pa]	62	68	80	62	68	80

Straty ciśnienia w funkcji wydatku dla filtrów UltraTec 6/G

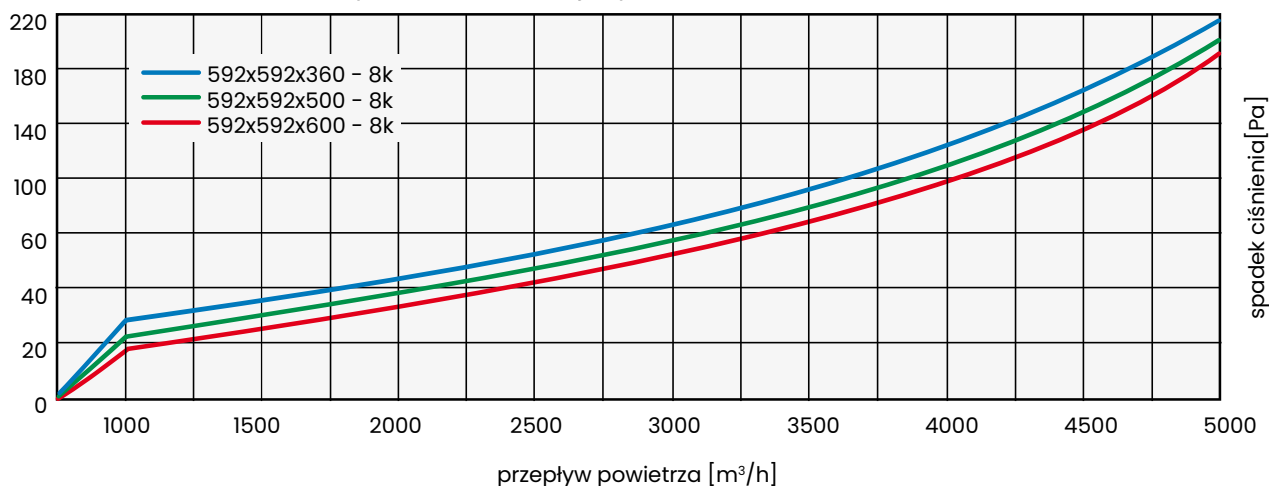

Zastrzegamy sobie prawo do wprowadzania zmian w specyfikacji technicznej, w każdym momencie bez wcześniejszego powiadomienia, wynikających z ciągłego udoskonalania naszych produktów.

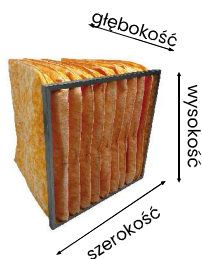

Produkt	UltraTec 6/G					
Wymiary Ramy [mm]	592x592			490x592		
Liczba Kieszeni [n]	10			8		
Przepływ powietrza [m ³ /h]	3400			2700		
Głębokość Kieszeni [mm]	600	500	360	600	500	360
Początkowy spadek ciśnienia [Pa]	50	55	72	50	55	72

Produkt	UltraTec 6/G					
Wymiary Ramy [mm]	287x592			287x287		
Liczba Kieszeni [n]	5			5		
Przepływ powietrza [m ³ /h]	1700			800		
Głębokość Kieszeni [mm]	600	500	360	600	500	360
Początkowy spadek ciśnienia [Pa]	50	55	72	50	55	72

Straty ciśnienia w funkcji wydatku dla filtrów UltraTec 6/G

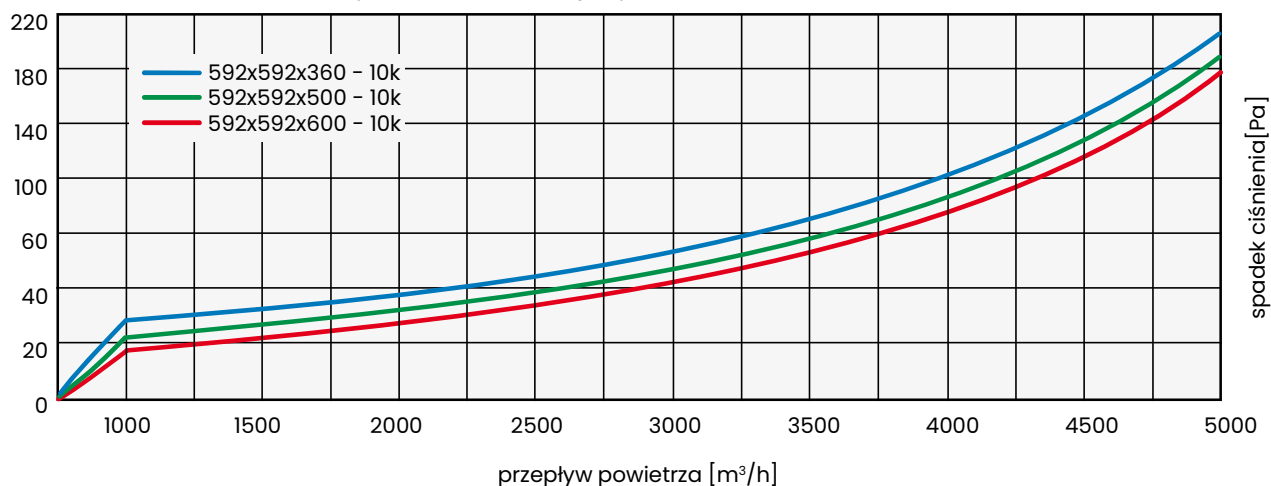

Zastrzegamy sobie prawo do wprowadzania zmian w specyfikacji technicznej, w każdym momencie bez wcześniejszego powiadomienia, wynikających z ciągłego udoskonalania naszych produktów.

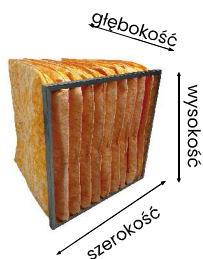

Produkt	UltraTec 6/G					
Wymiary Ramy [mm]	592x592			490x592		
Liczba Kieszeni [n]	12			10		
Przepływ powietrza [m ³ /h]	3400			2700		
Głębokość Kieszeni [mm]	600	500	360	600	500	360
Początkowy spadek ciśnienia [Pa]	40	48	63	40	48	63

Produkt	UltraTec 6/G					
Wymiary Ramy [mm]	287x592			287x287		
Liczba Kieszeni [n]	6			6		
Przepływ powietrza [m ³ /h]	1700			800		
Głębokość Kieszeni [mm]	600	500	360	600	500	360
Początkowy spadek ciśnienia [Pa]	40	48	63	40	48	63

Straty ciśnienia w funkcji wydatku dla filtrów UltraTec 6/G

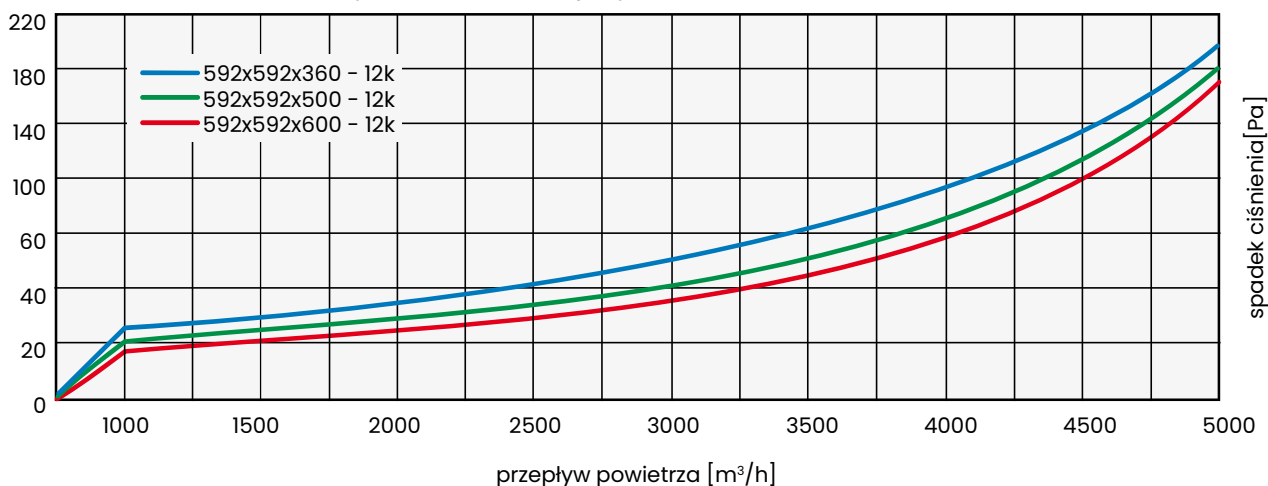

Zastrzegamy sobie prawo do wprowadzania zmian w specyfikacji technicznej, w każdym momencie bez wcześniejszego powiadomienia, wynikających z ciągłego udoskonalania naszych produktów.



UltraTec 7/G

Klasa wg ISO 16890:	ePM1 60%
*Końcowy spadek ciśnienia wynikający z normy dot. badania filtrów:	300 Pa
Klasa wg EN 779:2012:	F7
*Końcowy spadek ciśnienia wynikający z normy dot. badania filtrów:	450 Pa
Maksymalna temperatura pracy:	do 70°C
Dopuszczalna wilgotność względna:	do 85%RH

Materiał filtracyjny: technologia bazująca na mieszance drobnych i grubych włókien szklanych zabezpieczonych od strony wylotu powietrza w wysokiej wytrzymałości włókninę syntetyczną. Maksymalnie długa skuteczność w oczyszczaniu powietrza przy minimalnym spadku ciśnienia. Bardzo duża zdolność magazynowania zanieczyszczeń przy mechanicznej wytrzymałości wpływa na niskie koszty eksploatacji oraz konserwacji.

Budowa: kieszeniumieszczone w stabilnej ramie z tworzywa sztucznego, absolutnie szczelna i bardzo wytrzymała konstrukcja; alternatywnie kieszenie zszyte ze sobą i umieszczone na kratownicy z drutu $\varnothing=3,5$ mm, oprawione w ramę z blachy ocynkowanej.

Zastosowanie: jako filtr poprzedzający filtry absolutne, oraz jako filtr II stopnia oczyszczania powietrza, w instalacjach klimatyzacyjnych, wentylacyjnych i grzewczych. Filtry są szeroko stosowane w zakładach przemysłu elektronicznego, chemicznego, farmaceutycznego, spożywczego, maszynowego; w szpitalach, biurach, szkołach, teatrach, centrach handlowych, hotelach, lakierniach i innych.

1. Włóknina szklana najnowszej generacji
2. Wysoka chłonność pyłowa
3. Niski spadek ciśnienia
4. Długa żywotność filtra
5. Niskie koszty energii
6. Odporność na wilgoć
7. Trudno palne (F1 wg DIN 53438)
8. Wymiary standardowe i specjalne
9. Certyfikowana jakość

Powietrze dostarczane przez systemy wentylacyjno-klimatyzacyjne jest tak czyste, jak je oczyszczają filtry i dlatego jakość filtrów, ich niezawodność i wytrzymałość ma ogromny wpływ na ocenę działania całego systemu wentylacyjnego.

* Opór końcowy eksploatacyjny filtrów należy sprawdzać w dokumentacji technicznej lub skonsultować z producentem eksploatowanych urządzeń.

* Niniejsza specyfikacja ma charakter wyłącznie informacyjny. Wszystkie podane parametry techniczne mogą odbiegać od wartości rzeczywistych w granicach tolerancji $\pm 10\%$. Producent nie ponosi odpowiedzialności za skutki doboru filtrów w niestandardowych rozmiarach, opartego wyłącznie na samodzielnych obliczeniach użytkownika.

Zastrzegamy sobie prawo do wprowadzania zmian w specyfikacji technicznej, w każdym momencie bez wcześniejszego powiadomienia, wynikających z ciągłego udoskonalania naszych produktów.

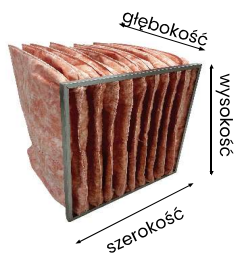

Produkt	UltraTec 7/G					
Wymiary Ramy [mm]	592x592			490x592		
Liczba Kieszeni [n]	8			6		
Przepływ powietrza [m ³ /h]	3400			2700		
Głębokość Kieszeni [mm]	600	500	360	600	500	360
Początkowy spadek ciśnienia [Pa]	95	105	120	95	105	120

Produkt	UltraTec 7/G					
Wymiary Ramy [mm]	287x592			287x287		
Liczba Kieszeni [n]	4			4		
Przepływ powietrza [m ³ /h]	1700			800		
Głębokość Kieszeni [mm]	600	500	360	600	500	360
Początkowy spadek ciśnienia [Pa]	95	105	120	95	105	120

Straty ciśnienia w funkcji wydatku dla filtrów UltraTec 7/G

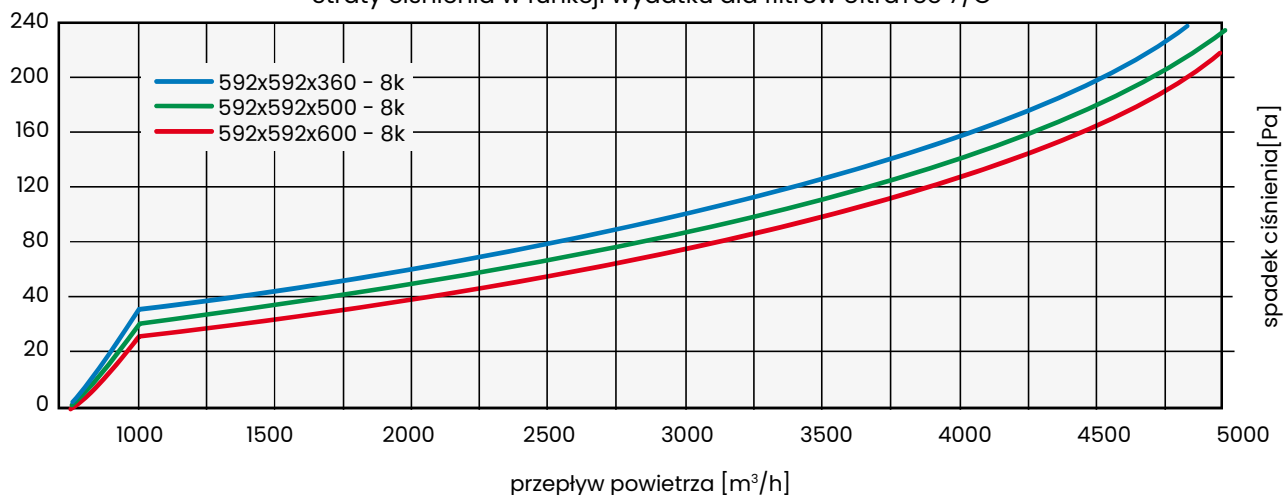

Zastrzegamy sobie prawo do wprowadzania zmian w specyfikacji technicznej, w każdym momencie bez wcześniejszego powiadomienia, wynikających z ciągłego udoskonalania naszych produktów.

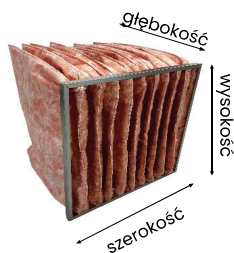

Produkt	UltraTec 7/G					
Wymiary Ramy [mm]	592x592			490x592		
Liczba Kieszeni [n]	10			8		
Przepływ powietrza [m ³ /h]	3400			2700		
Głębokość Kieszeni [mm]	600	500	360	600	500	360
Początkowy spadek ciśnienia [Pa]	85	90	110	85	90	110

Produkt	UltraTec 7/G					
Wymiary Ramy [mm]	287x592			287x287		
Liczba Kieszeni [n]	5			5		
Przepływ powietrza [m ³ /h]	1700			800		
Głębokość Kieszeni [mm]	600	500	360	600	500	360
Początkowy spadek ciśnienia [Pa]	85	90	110	85	90	110

Straty ciśnienia w funkcji wydatku dla filtrów UltraTec 7/G

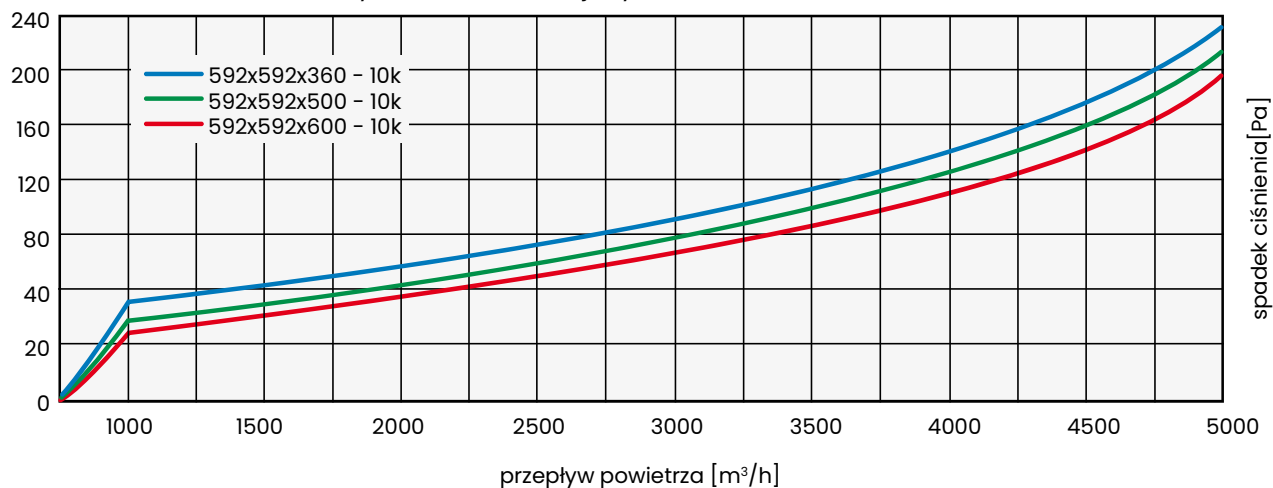

Zastrzegamy sobie prawo do wprowadzania zmian w specyfikacji technicznej, w każdym momencie bez wcześniejszego powiadomienia, wynikających z ciągłego udoskonalania naszych produktów.

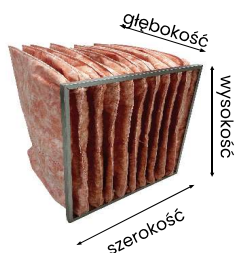

Produkt	UltraTec 7/G					
Wymiary Ramy [mm]	592x592			490x592		
Liczba Kieszeni [n]	12			10		
Przepływ powietrza [m ³ /h]	3400			2700		
Głębokość Kieszeni [mm]	600	500	360	600	500	360
Początkowy spadek ciśnienia [Pa]	80	85	102	80	85	102

Produkt	UltraTec 7/G					
Wymiary Ramy [mm]	287x592			287x287		
Liczba Kieszeni [n]	6			6		
Przepływ powietrza [m ³ /h]	1700			800		
Głębokość Kieszeni [mm]	600	500	360	600	500	360
Początkowy spadek ciśnienia [Pa]	80	85	102	80	85	102

Straty ciśnienia w funkcji wydatku dla filtrów UltraTec 7/G

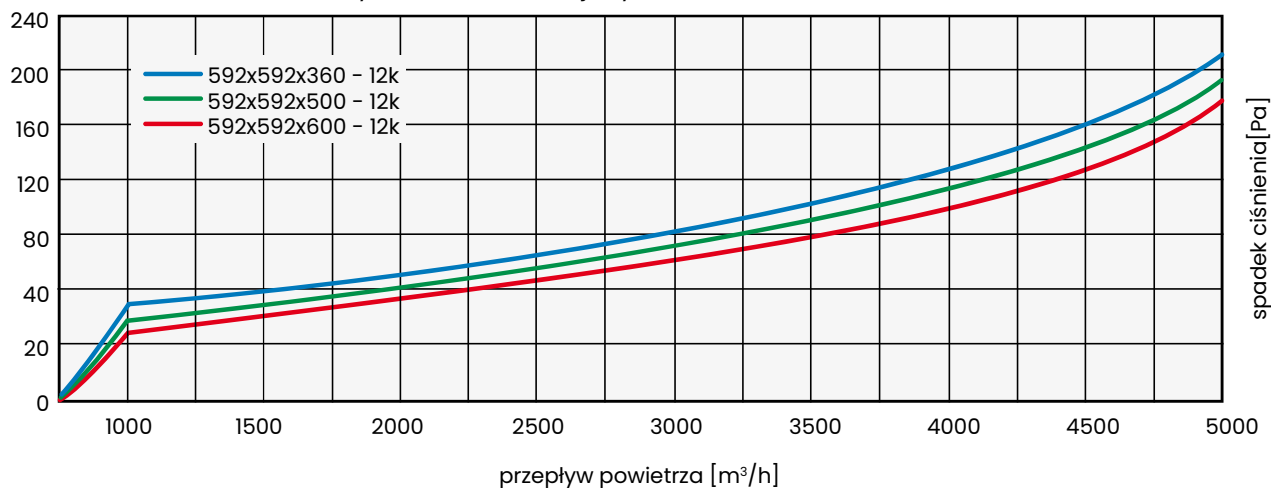

Zastrzegamy sobie prawo do wprowadzania zmian w specyfikacji technicznej, w każdym momencie bez wcześniejszego powiadomienia, wynikających z ciągłego udoskonalania naszych produktów.



UltraTec 8/G

Klasa wg ISO 16890:	ePM1 70%
*Końcowy spadek ciśnienia wynikający z normy dot. badania filtrów:	300 Pa
Klasa wg EN 779:2012:	F8
*Końcowy spadek ciśnienia wynikający z normy dot. badania filtrów:	450 Pa
Maksymalna temperatura pracy:	do 70°C
Dopuszczalna wilgotność względna:	do 85%RH

Materiał filtracyjny: technologia bazująca na mieszance drobnych i grubych włókien szklanych zabezpieczonych od strony wylotu powietrza w wysokiej wytrzymałości włókninę syntetyczną. Maksymalnie długa skuteczność w oczyszczaniu powietrza przy minimalnym spadku ciśnienia. Bardzo duża zdolność magazynowania zanieczyszczeń przy mechanicznej wytrzymałości wpływa na niskie koszty eksploatacji oraz konserwacji.

Budowa: kieszenie umieszczone w stabilnej ramie z tworzywa sztucznego, absolutnie szczelna i bardzo wytrzymała konstrukcja; alternatywnie kieszenie zszyte ze sobą i umieszczone na kratownicy z drutu $\varnothing=3,5$ mm, oprawione w ramę z blachy ocynkowanej.

Zastosowanie: jako filtr poprzedzający filtry absolutne, oraz jako filtr II i III stopnia oczyszczania powietrza, w instalacjach klimatyzacyjnych, wentylacyjnych i grzewczych. Filtry są szeroko stosowane w zakładach przemysłu elektronicznego, chemicznego, farmaceutycznego, spożywczego, maszynowego; w szpitalach, biurach, szkołach, teatrach, centrach handlowych, hotelach, lakierniach i innych.

1. Włóknina szklana najnowszej generacji
2. Wysoka chłonność pyłowa
3. Niski spadek ciśnienia
4. Długa żywotność filtra
5. Niskie koszty energii
6. Odporność na wilgoć
7. Trudno palne (F1 wg DIN 53438)
8. Wymiary standardowe i specjalne
9. Certyfikowana jakość

Powietrze dostarczane przez systemy wentylacyjno-klimatyzacyjne jest tak czyste, jak je oczyszczają filtry i dlatego jakość filtrów, ich niezawodność i wytrzymałość ma ogromny wpływ na ocenę działania całego systemu wentylacyjnego.

* Opór końcowy eksploatacyjny filtrów należy sprawdzać w dokumentacji technicznej lub skonsultować z producentem eksploatowanych urządzeń.

* Niniejsza specyfikacja ma charakter wyłącznie informacyjny. Wszystkie podane parametry techniczne mogą odbiegać od wartości rzeczywistych w granicach tolerancji $\pm 10\%$. Producent nie ponosi odpowiedzialności za skutki doboru filtrów w niestandardowych rozmiarach, opartego wyłącznie na samodzielnych obliczeniach użytkownika.

Zastrzegamy sobie prawo do wprowadzania zmian w specyfikacji technicznej, w każdym momencie bez wcześniejszego powiadomienia, wynikających z ciągłego udoskonalania naszych produktów.

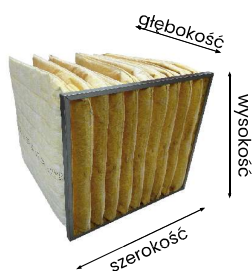

Produkt	UltraTec 8/G					
Wymiary Ramy [mm]	592x592			490x592		
Liczba Kieszeni [n]	8			6		
Przepływ powietrza [m ³ /h]	2700			2200		
Głębokość Kieszeni [mm]	600	500	360	600	500	360
Początkowy spadek ciśnienia [Pa]	115	130	150	115	130	150

Produkt	UltraTec 8/G					
Wymiary Ramy [mm]	287x592			287x287		
Liczba Kieszeni [n]	4			4		
Przepływ powietrza [m ³ /h]	1200			700		
Głębokość Kieszeni [mm]	600	500	360	600	500	360
Początkowy spadek ciśnienia [Pa]	115	130	150	115	130	150

Straty ciśnienia w funkcji wydatku dla filtrów UltraTec 8/G

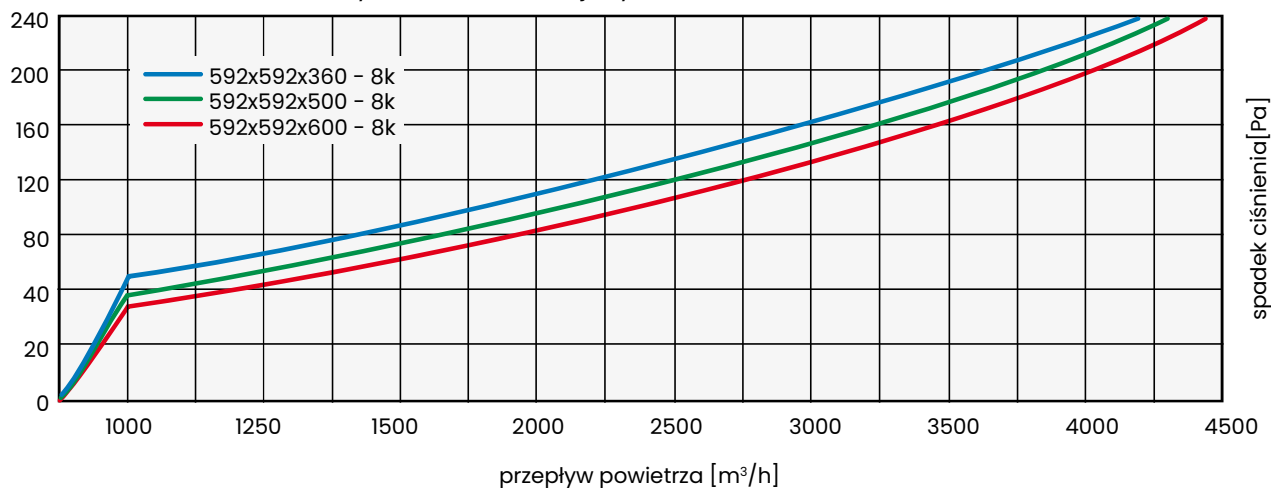

Zastrzegamy sobie prawo do wprowadzania zmian w specyfikacji technicznej, w każdym momencie bez wcześniejszego powiadomienia, wynikających z ciągłego udoskonalania naszych produktów.

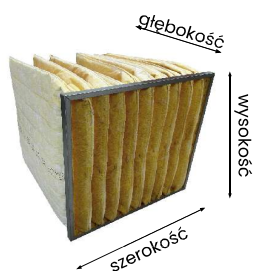

Produkt	UltraTec 8/G					
Wymiary Ramy [mm]	592x592			490x592		
Liczba Kieszeni [n]	10			8		
Przepływ powietrza [m ³ /h]	3400			2700		
Głębokość Kieszeni [mm]	600	500	360	600	500	360
Początkowy spadek ciśnienia [Pa]	110	130	160	110	130	160

Produkt	UltraTec 8/G					
Wymiary Ramy [mm]	287x592			287x287		
Liczba Kieszeni [n]	5			5		
Przepływ powietrza [m ³ /h]	1700			800		
Głębokość Kieszeni [mm]	600	500	360	600	500	360
Początkowy spadek ciśnienia [Pa]	110	130	160	110	130	160

Straty ciśnienia w funkcji wydatku dla filtrów UltraTec 8/G

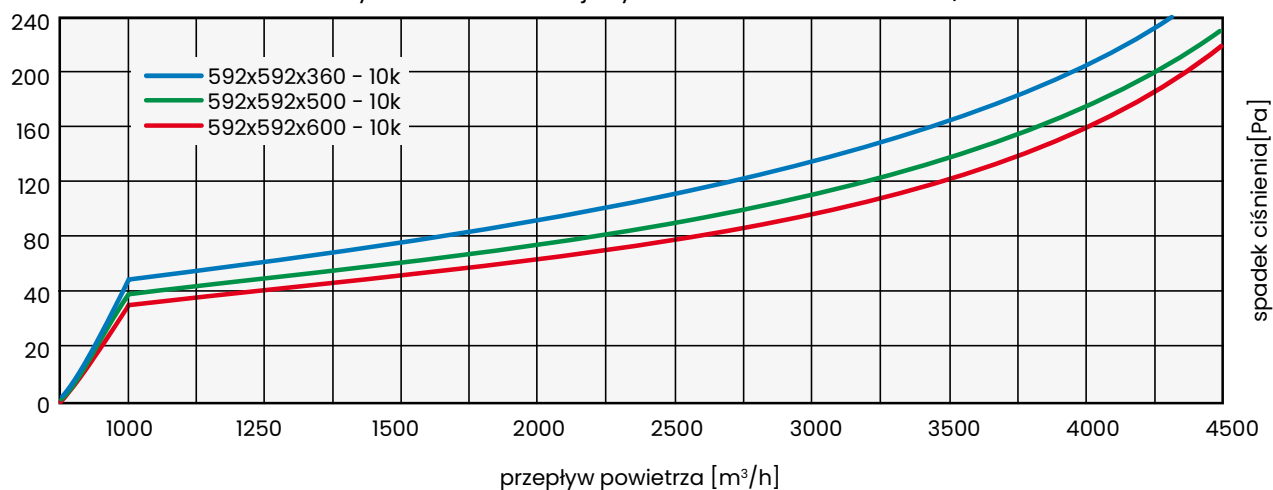

Zastrzegamy sobie prawo do wprowadzania zmian w specyfikacji technicznej, w każdym momencie bez wcześniejszego powiadomienia, wynikających z ciągłego udoskonalania naszych produktów.

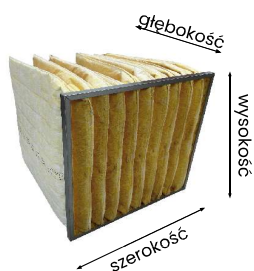

Produkt	UltraTec 8/G					
Wymiary Ramy [mm]	592x592			490x592		
Liczba Kieszeni [n]	12			10		
Przepływ powietrza [m ³ /h]	3400			2700		
Głębokość Kieszeni [mm]	600	500	360	600	500	360
Początkowy spadek ciśnienia [Pa]	95	120	150	95	120	150

Produkt	UltraTec 8/G					
Wymiary Ramy [mm]	287x592			287x287		
Liczba Kieszeni [n]	6			6		
Przepływ powietrza [m ³ /h]	1700			800		
Głębokość Kieszeni [mm]	600	500	360	600	500	360
Początkowy spadek ciśnienia [Pa]	95	120	150	95	120	150

Straty ciśnienia w funkcji wydatku dla filtrów UltraTec 8/G

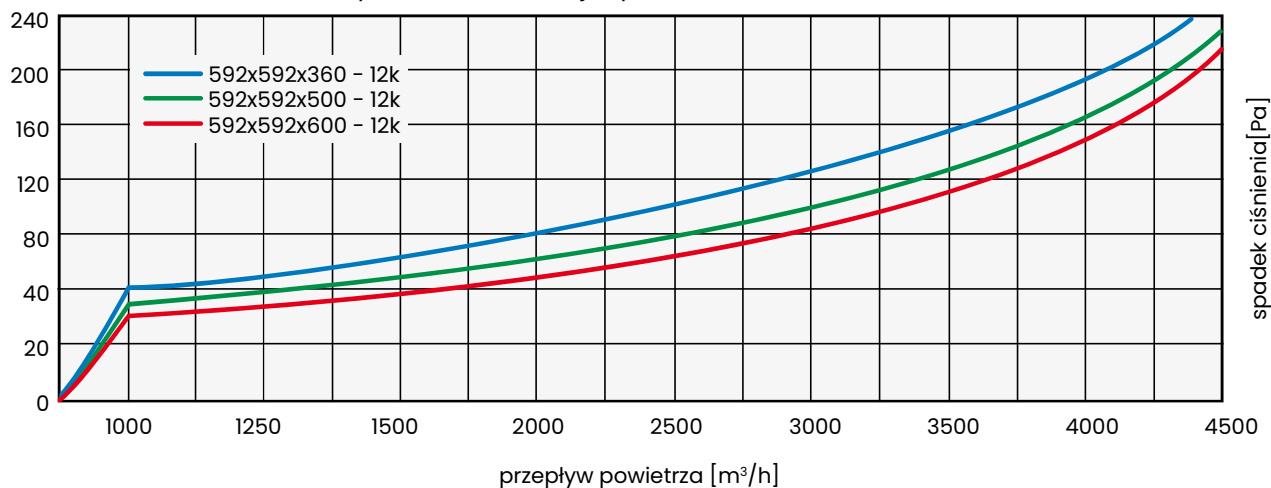

Zastrzegamy sobie prawo do wprowadzania zmian w specyfikacji technicznej, w każdym momencie bez wcześniejszego powiadomienia, wynikających z ciągłego udoskonalania naszych produktów.



UltraTec 9/G

Klasa wg ISO 16890:	ePM1 85%
*Końcowy spadek ciśnienia wynikający z normy dot. badania filtrów:	300 Pa
Klasa wg EN 779:2012:	F9
*Końcowy spadek ciśnienia wynikający z normy dot. badania filtrów:	450 Pa
Maksymalna temperatura pracy:	do 70°C
Dopuszczalna wilgotność względna:	do 85%RH

Materiał filtracyjny: technologia bazująca na mieszance drobnych i grubych włókien szklanych zabezpieczonych od strony wylotu powietrza w wysokiej wytrzymałości włókninę syntetyczną. Maksymalnie długa skuteczność w oczyszczaniu powietrza przy minimalnym spadku ciśnienia. Bardzo duża zdolność magazynowania zanieczyszczeń przy mechanicznej wytrzymałości wpływa na niskie koszty eksploatacji oraz konserwacji.

Budowa: kieszenie umieszczone w stabilnej ramie z tworzywa sztucznego, absolutnie szczelna i bardzo wytrzymała konstrukcja; alternatywnie kieszenie zszyte ze sobą i umieszczone na kratownicy z drutu $\varnothing=3,5$ mm, oprawione w ramę z blachy ocynkowanej.

Zastosowanie: jako filtr poprzedzający filtry absolutne, oraz jako filtr II i III stopnia oczyszczania powietrza, w instalacjach klimatyzacyjnych, wentylacyjnych i grzewczych. Filtry są szeroko stosowane w zakładach przemysłu elektronicznego, chemicznego, farmaceutycznego, spożywczego, maszynowego; w szpitalach, biurach, szkołach, teatrach, centrach handlowych, hotelach, lakierniach i innych.

1. Włóknina szklana najnowszej generacji
2. Wysoka chłonność pyłowa
3. Niski spadek ciśnienia
4. Długa żywotność filtra
5. Niskie koszty energii
6. Odporność na wilgoć
7. Trudno palne (F1 wg DIN 53438)
8. Wymiary standardowe i specjalne
9. Certyfikowana jakość

Powietrze dostarczane przez systemy wentylacyjno-klimatyzacyjne jest tak czyste, jak je oczyszczają filtry i dlatego jakość filtrów, ich niezawodność i wytrzymałość ma ogromny wpływ na ocenę działania całego systemu wentylacyjnego.

* Opór końcowy eksploatacyjny filtrów należy sprawdzać w dokumentacji technicznej lub skonsultować z producentem eksploatowanych urządzeń.

* Niniejsza specyfikacja ma charakter wyłącznie informacyjny. Wszystkie podane parametry techniczne mogą odbiegać od wartości rzeczywistych w granicach tolerancji $\pm 10\%$. Producent nie ponosi odpowiedzialności za skutki doboru filtrów w niestandardowych rozmiarach, opartego wyłącznie na samodzielnych obliczeniach użytkownika.

Zastrzegamy sobie prawo do wprowadzania zmian w specyfikacji technicznej, w każdym momencie bez wcześniejszego powiadomienia, wynikających z ciągłego udoskonalania naszych produktów.

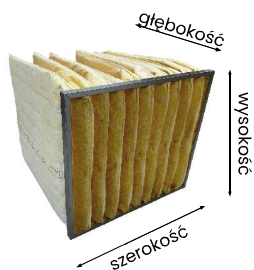

Produkt	UltraTec 9/G					
Wymiary Ramy [mm]	592x592			490x592		
Liczba Kieszeni [n]	8			6		
Przepływ powietrza [m ³ /h]	2700			2200		
Głębokość Kieszeni [mm]	600	500	360	600	500	360
Początkowy spadek ciśnienia [Pa]	170	180	200	170	180	200

Produkt	UltraTec 9/G					
Wymiary Ramy [mm]	287x592			287x287		
Liczba Kieszeni [n]	4			4		
Przepływ powietrza [m ³ /h]	1200			700		
Głębokość Kieszeni [mm]	600	500	360	600	500	360
Początkowy spadek ciśnienia [Pa]	170	180	200	170	180	200

Straty ciśnienia w funkcji wydatku dla filtrów UltraTec 9/G

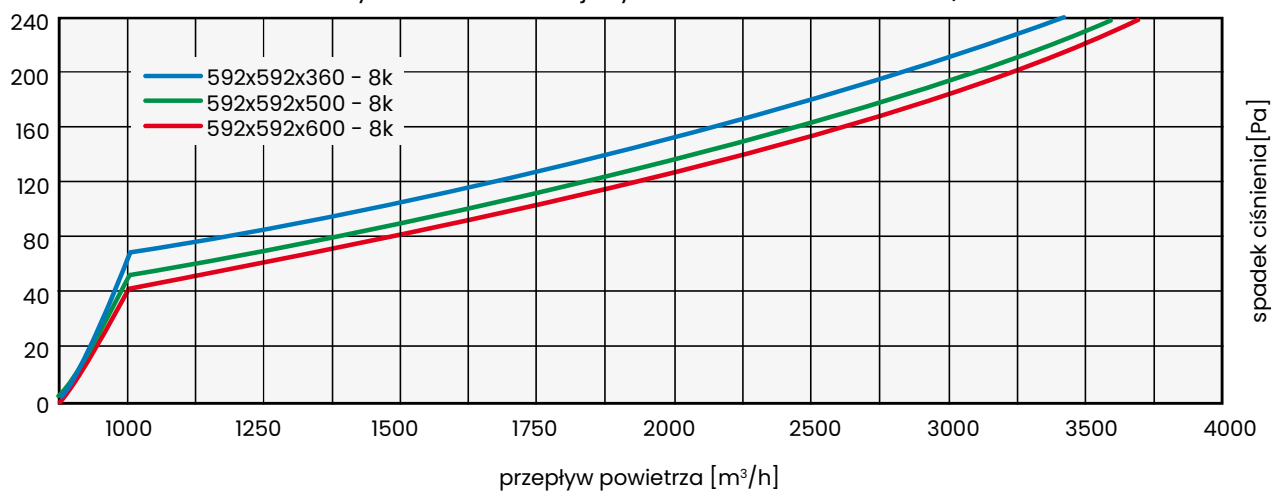

Zastrzegamy sobie prawo do wprowadzania zmian w specyfikacji technicznej, w każdym momencie bez wcześniejszego powiadomienia, wynikających z ciągłego udoskonalania naszych produktów.

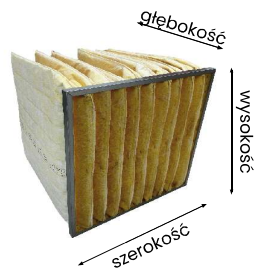

Produkt	UltraTec 9/G					
Wymiary Ramy [mm]	592x592			490x592		
Liczba Kieszeni [n]	10			8		
Przepływ powietrza [m ³ /h]	3400			2700		
Głębokość Kieszeni [mm]	600	500	360	600	500	360
Początkowy spadek ciśnienia [Pa]	165	180	210	165	180	210

Produkt	UltraTec 9/G					
Wymiary Ramy [mm]	287x592			287x287		
Liczba Kieszeni [n]	5			5		
Wydatek [m ³ /h]	1700			800		
Głębokość Kieszeni [mm]	600	500	360	600	500	360
Początkowy spadek ciśnienia [Pa]	165	180	210	165	180	210

Straty ciśnienia w funkcji wydatku dla filtrów UltraTec 9/G

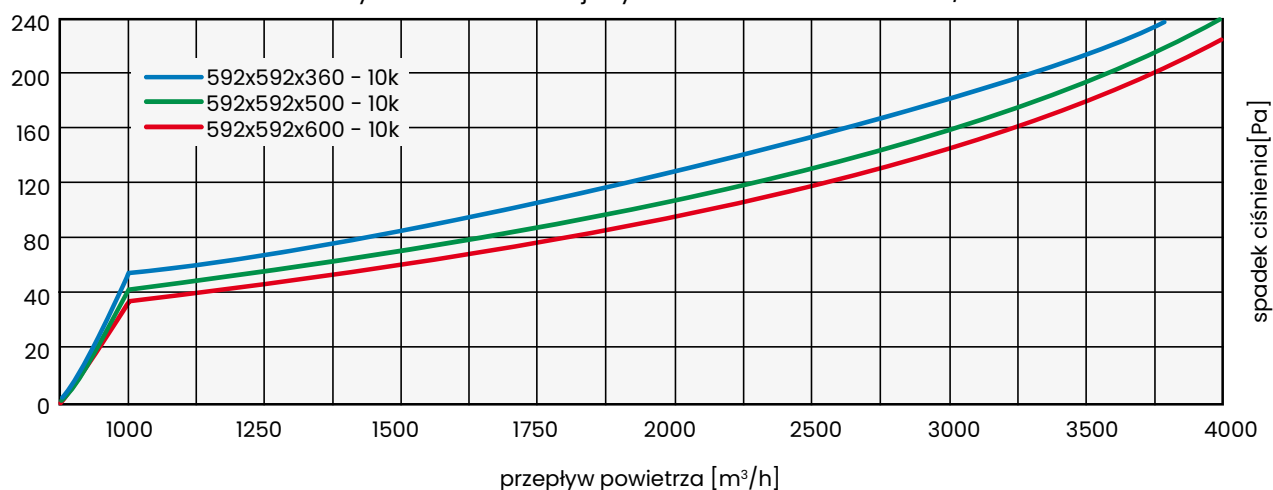

Zastrzegamy sobie prawo do wprowadzania zmian w specyfikacji technicznej, w każdym momencie bez wcześniejszego powiadomienia, wynikających z ciągłego udoskonalania naszych produktów.

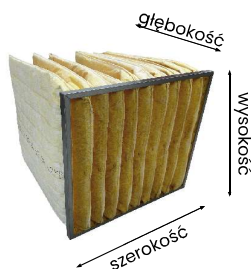

Produkt	UltraTec 9/G					
Wymiary Ramy [mm]	592x592			490x592		
Liczba Kieszeni [n]	12			10		
Przepływ powietrza [m ³ /h]	3400			2700		
Głębokość Kieszeni [mm]	600	500	360	600	500	360
Początkowy spadek ciśnienia [Pa]	150	170	200	150	170	200

Produkt	UltraTec 9/G					
Wymiary Ramy [mm]	287x592			287x287		
Liczba Kieszeni [n]	6			6		
Wydatek [m ³ /h]	1700			800		
Głębokość Kieszeni [mm]	600	500	360	600	500	360
Początkowy spadek ciśnienia [Pa]	150	170	200	150	170	200

Straty ciśnienia w funkcji wydatku dla filtrów UltraTec 9/G

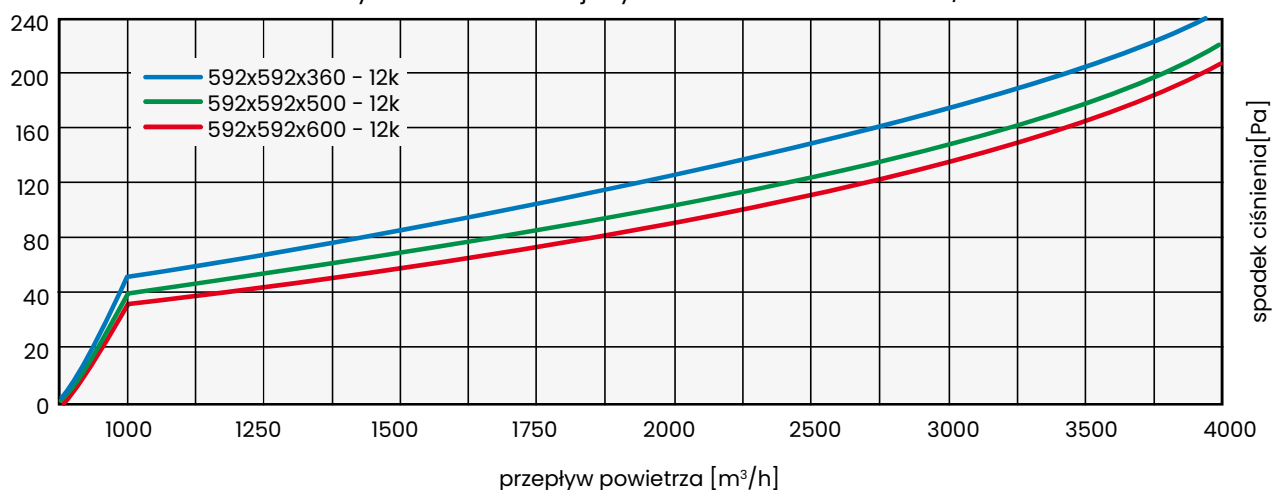

Zastrzegamy sobie prawo do wprowadzania zmian w specyfikacji technicznej, w każdym momencie bez wcześniejszego powiadomienia, wynikających z ciągłego udoskonalania naszych produktów.

07

FILTRY KOMPAKTOWE

<u>UltraKomp V</u>	<u>109</u>
<u>UltraKomp V440</u>	<u>111</u>

UltraKomp V



1. Wysoka chłonność pyłowa
2. Niski spadek ciśnienia
3. Długa żywotność filtra
4. Odporność na wilgoć
5. Trudno palne (F1 wg DIN 53438)
6. Utylizacja bez toksycznych związków

Klasa wg EN 779:2012:	M5, F7, F9
Klasa wg ISO 16890:	ePM10 55%, ePM1 55%, ePM1 80%

*Końcowy spadek ciśnienia wynikający z normy dot. badania filtrów: 450 Pa

Klasa wg PN-EN 1822:2009 : E10, E11, E12, H13, H14

*Końcowy spadek ciśnienia wynikający z normy dot. badania filtrów: 500 Pa

Materiał: włóknina szklana (mikrowłókna szkalne)

Separatory: „Hot melt”

Obudowa: tworzywo sztuczne

Spoina: dwuskładnikowa (poliuretan)

Maksymalna temperatura pracy: 80°C

Wilgotność względa: 100%

Zastosowanie: znajdują zastosowanie w instalacjach wentylacji, klimatyzacji jako filtry wstępne dla filtrów wysokoskutecznych oraz jako filtry końcowe dla pomieszczeń / procesów wymagających niższych parametrów powietrza, w mikroelektronice, medycynie, chemii, farmacji, mikrobiologii.

Opcjonalnie filtry UltraKomp V mogą być wyposażone w uszczelkę od strony wylotu powietrza jak i w ochronne siatki nie pozwalające na wyrwanie pakietu filtracyjnego w razie niespodziewanych przeciężeń.

* Opór końcowy eksploatacyjny filtrów należy sprawdzać w dokumentacji technicznej lub skonsultować z producentem eksploatowanych urządzeń.

* Niniejsza specyfikacja ma charakter wyłącznie informacyjny. Wszystkie podane parametry techniczne mogą odbiegać od wartości rzeczywistych w granicach tolerancji $\pm 10\%$. Producent nie ponosi odpowiedzialności za skutki doboru filtrów w niestandardowych rozmiarach, opartego wyłącznie na samodzielnych obliczeniach użytkownika.



Zastrzegamy sobie prawo do wprowadzania zmian w specyfikacji technicznej, w każdym momencie bez wcześniejszego powiadomienia, wynikających z ciągłego udoskonalania naszych produktów.

UltraKomp V M5 - F9

Produkt	Wymiary [mm]			Powierzchnia Filtracji [m ²]	Wydatek [m ³ /h]	Początkowy spadek ciśnienia [Pa]		
	W	H	D			M5/ePM10 55%	F7/ePM1 55%	F9/ePM1 80%
UltraKomp V	592	287	292	8,5	1750	65	85	115
	592	492	292	15	2800	65	85	115
	592	592	292	18	3400	65	85	115

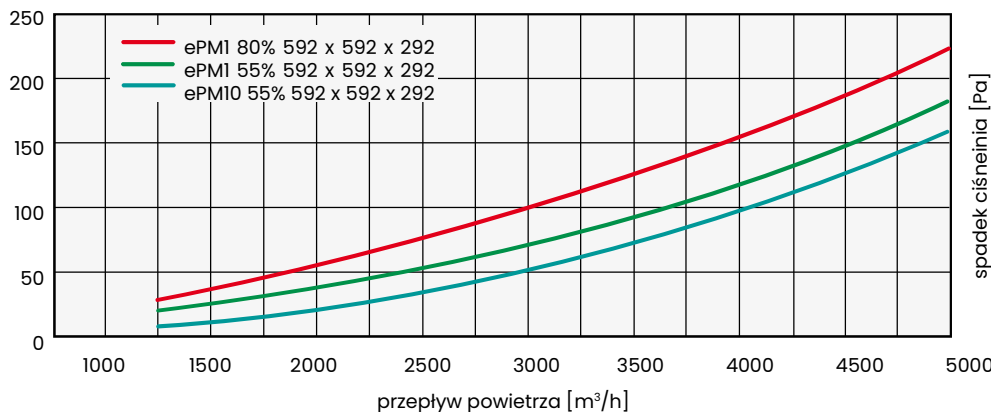

UltraKomp V E10 - H14

Produkt	Wymiary [mm]			Powierzchnia Filtracji [m ²]	Wydatek [m ³ /h]	Początkowy spadek ciśnienia [Pa]				
	W	H	D			E10	E11	E12	H13	H14
UltraKomp V	592	287	292	10	1300	120	160	200	250	300
	592	492	292	18	2000	120	160	200	250	300
	592	592	292	22	2500	120	160	200	250	300

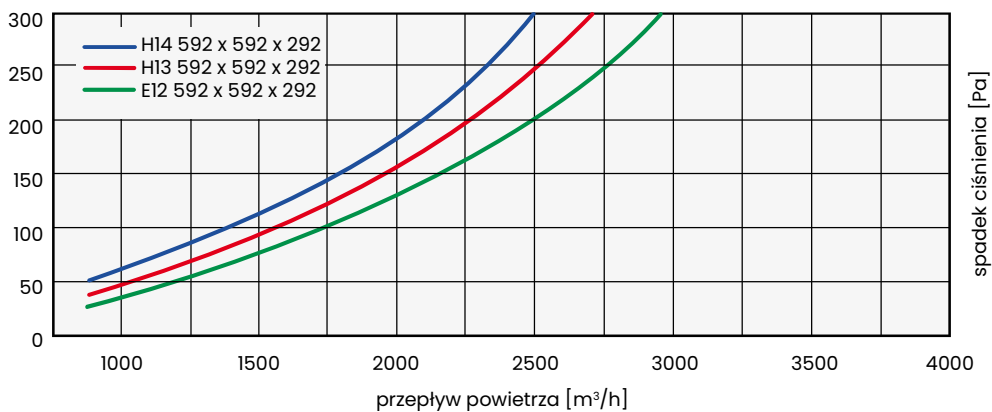
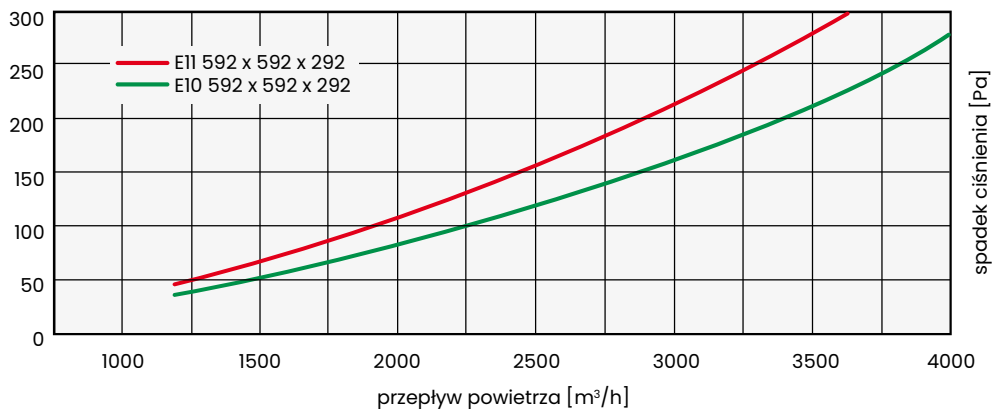

Zastrzegamy sobie prawo do wprowadzania zmian w specyfikacji technicznej, w każdym momencie bez wcześniejszego powiadomienia, wynikających z ciągłego udoskonalania naszych produktów.



UltraKomp V440

Klasa wg EN 779:2012:	M5, F7, F9
Klasa wg ISO 16890:	ePM2,5 55%, ePM1 55%, ePM1 80%
*Końcowy spadek ciśnienia wynikający z normy dot. badania filtrów:	450 Pa
Klasa wg PN-EN 1822:2009 :	E10

*Końcowy spadek ciśnienia wynikający z normy dot. badania filtrów:	500 Pa
Materiał:	włóknina szklana (mikrowłókna szkalne)
Separatory:	„Hot melt”
Obudowa:	tworzywo sztuczne
Spoina:	dwuskładnikowa (poliuretan)
Maksymalna temperatura pracy:	80°C
Wilgotność względa:	100%

1. Maksymalna przepustowość
2. Zabezpieczenie przed uszkodzeniem
3. Wysoka chłonność pyłowa
4. Niski spadek ciśnienia
5. Długa żywotność filtra
6. Odporność na wilgoć
7. Trudno palne (F1 wg DIN 53438)

Zastosowanie: znajdują zastosowanie w instalacjach wentylacji, klimatyzacji jako filtry wstępne dla filtrów absolutnych oraz jako filtry końcowe dla pomieszczeń / procesów wymagających niższych parametrów powietrza, w mikroelektronice, medycynie, chemii, farmacji, mikrobiologii.

111

* Opór końcowy eksploatacyjny filtrów należy sprawdzać w dokumentacji technicznej lub skonsultować z producentem eksploatowanych urządzeń.

* Niniejsza specyfikacja ma charakter wyłącznie informacyjny. Wszystkie podane parametry techniczne mogą odbiegać od wartości rzeczywistych w granicach tolerancji $\pm 10\%$. Producent nie ponosi odpowiedzialności za skutki doboru filtrów w niestandardowych rozmiarach, opartego wyłącznie na samodzielnych obliczeniach użytkownika.



Dane techniczne dla różnych modeli filtra UltraKomp V440

Produkt	Wymiary [mm]			Powierzchnia Filtracji [m ²]	Wydatek [m ³ /h]	Początkowy spadek ciśnienia [Pa]			
	W	H	D			M6/ePM2,5 55%	F7/ePM1 55%	F9/ePM1 80%	E10
UltraKomp V440	592	287	440	16	1750	60	70	95	125
	592	492	440	27	2800	60	70	95	125
	592	592	440	32	3400	60	70	95	125

Zastrzegamy sobie prawo do wprowadzania zmian w specyfikacji technicznej, w każdym momencie bez wcześniejszego powiadomienia, wynikających z ciągłego udoskonalania naszych produktów.

08

FILTRY HT WYSOKOTEMPERATUROWE

UltraKomp HT SSP	113
UltraKomp V HT	114
UltraMas HT	116
UltraMet V292 HT	117
UltraKas HT 40/55/78	120
HT 300	121
UltraKas HT 200	122



1. Uszczelnienie bezsilikonowe
2. Odporne na wysokie temperatury do 350°C
3. Wysoka chłonność pyłowa
4. Niski spadek ciśnienia
5. Długa żywotność filtra
6. Niskie koszty eksploatacyjne
7. Trudno palne (F1 wg DIN 53438)

UltraKomp HT SSP

Klasa wg EN ISO 16890:	ePM10 60%, ePM1 60%
Klasa wg EN 779:2012:	M6, F8
Materiał:	włóknina szklana (mikrowłókna szklane)
Separatory:	włókno szklane
Obudowa:	stal ocynkowana, siatki ochronne filtry nie zawierają silikonu
Uszczelka:	odporna na wysoką temperaturę
*Końcowy spadek ciśnienia wynikający z normy dot. badania filtrów:	450 Pa
Temperatura pracy:	do 350°C

Zastosowanie: seria filtrów HT SSP stworzona została, by filtrować gorące powietrze dochodzące nawet do 350°C. Filtry są też przystosowane do pracy w ciężkich warunkach, gdzie zachodzi obawa o wstrząsy, pulsacje, gwałtowne zmiany przepływu powietrza. Filtry stosowane są często w urządzeniach przemysłowych w pobliżu pieców, w szczególności lakierniczych, powlekarniach, palarniach, a także w gazoturbinach itp.

* Opór końcowy eksploatacyjny filtrów należy sprawdzać w dokumentacji technicznej lub skonsultować z producentem eksploatowanych urządzeń.

* Niniejsza specyfikacja ma charakter wyłącznie informacyjny. Wszystkie podane parametry techniczne mogą odbiegać od wartości rzeczywistych w granicach tolerancji $\pm 10\%$. Producent nie ponosi odpowiedzialności za skutki doboru filtrów w niestandardowych rozmiarach, opartego wyłącznie na samodzielnych obliczeniach użytkownika.

113

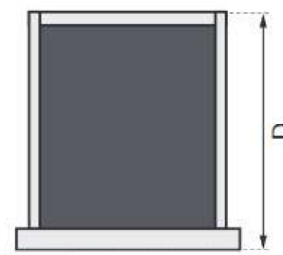
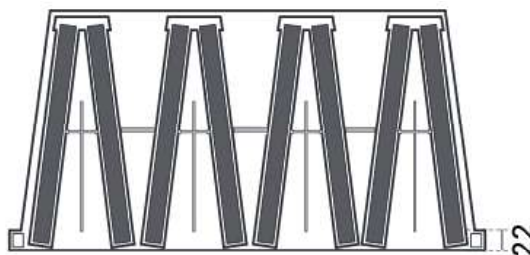
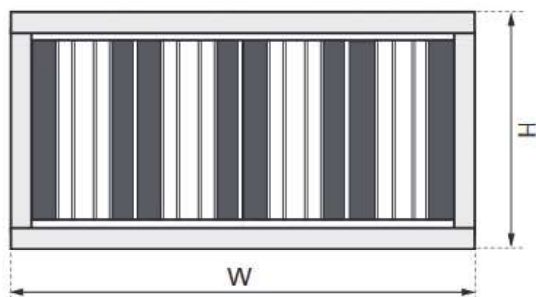

Filtry UltraKomp 292 HT SSP

Produkt	Wymiary [mm]			Powierzchnia Filtracji [m ²]	Wydatek [m ³ /h]	Początkowy spadek ciśnienia [Pa]	
	W	H	D			M6/ePM10 60%	F8/ePM1 60%
UltraKomp HT SSP	287	592	292	7	1700	100	135
	492	592	292	12	2500	100	135
	592	592	292	15	3400	100	135
	305	610	400	11	1700	80	110
	490	610	400	18	2500	80	110
	610	610	400	22	3400	80	110
	287	592	400	11	1700	80	110
	492	592	400	18	2500	80	110
	592	592	400	22	3400	80	110

Zastrzegamy sobie prawo do wprowadzania zmian w specyfikacji technicznej, w każdym momencie bez wcześniejszego powiadomienia, wynikających z ciągłego udoskonalania naszych produktów.



120°C



UltraKomp V HT

Materiał:	włókna szklana (mikrowłókna szklane)
Obudowa:	tworzywo sztuczne
Spoina:	dwuskładnikowa (poliuretan)
Separatory:	odporny na wysoką temperaturę klej typu „Hot melt”
Temperatura pracy:	100°C
Skoki temperatury:	do 120°C
*Końcowy spadek ciśnienia wynikający z normy dot. badania filtrów:	450 Pa

Zastosowanie: filtry o podwyższonej temperaturze pracy do 100°C i chwilowych szczytach do 120°C stosowane są w urządzeniach wentylacyjnych, używanych w procesach produkcyjnych gdzie wymagane jest gorące oczyszczone powietrze. Najczęściej filtry UltraKomp V HT pracują w przemyśle farmaceutycznym i przemyśle spożywczym.

114

1. Temperatura pracy 100°C
2. Skoki temperatury do 120°C
3. Wysoka chłonność pyłowa
4. Niski spadek ciśnienia
5. Długa żywotność filtra
6. Odporność na wilgoć
7. Trudno palne (F1 wg DIN 53438)
8. Utylizacja bez toksycznych związków

* Opór końcowy eksploatacyjny filtrów należy sprawdzać w dokumentacji technicznej lub skonsultować z producentem eksploatowanych urządzeń.

* Niniejsza specyfikacja ma charakter wyłącznie informacyjny. Wszystkie podane parametry techniczne mogą odbiegać od wartości rzeczywistych w granicach tolerancji ±10%. Producent nie ponosi odpowiedzialności za skutki doboru filtrów w niestandardowych rozmiarach, opartego wyłącznie na samodzielnych obliczeniach użytkownika.



Zastrzegamy sobie prawo do wprowadzania zmian w specyfikacji technicznej, w każdym momencie bez wcześniejszego powiadomienia, wynikających z ciągłego udoskonalania naszych produktów.

Dane techniczne dla różnych modeli filtra UltraKomp V HT klasy: ePM2,5 55%, ePM1 55%, ePM1 80%

Produkt	Wymiary [mm]			Powierzchnia Filtracji [m ²]	Wydatek [m ³ /h]	Początkowy spadek ciśnienia [Pa]		
	W	H	D			M6/ePM2,5 55%	F7/ePM1 55%	F9/ePM1 80%
UltraKomp V HT	592	292	292	8,5	1750	70	85	125
	592	492	292	15	2800	70	85	125
	592	592	292	18	3400	70	85	125

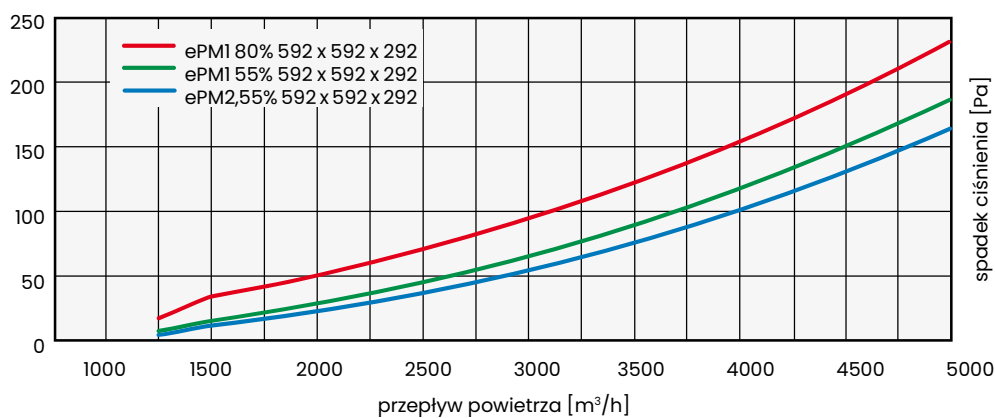



116

1. Wysoka chłonność pyłowa
2. Niski spadek ciśnienia
3. Długa żywotność filtra
4. Odporność na wilgoć
5. Trudno palne (F1 wg DIN 53438)
6. Utylizacja bez toksycznych związków

UltraMas HT

Klasa wg ISO 16890: ePM10 65%, ePM1 65%

Klasa wg EN 779:2012: M6, F8

3 warianty:

UltraMas HT 1H - kołnierz po jednej stronie

UltraMas HT 2H - kołnierze po obu stronach

UltraMas HT - proste pudło

Materiał: włóknina szklana
(mikrowłókna szklane)

Separatory: aluminiowe

Obudowa: stal ocynkowana
lub stal nierdzewna

Filtry nie zawierają silikonu.

Uszczelka: odporna na wysoką temperaturę

Temperatura pracy: do 270°C

*Końcowy spadek ciśnienia wynikający
z normy dot. badania filtrów: 450 Pa

Zastosowanie: seria filtrów UltraMas HT stworzona została, by filtrować gorące powietrze dochodzące nawet do 270°C. Filtry są też przystosowane do pracy w ciężkich warunkach, gdzie zachodzi obawa o wstrząsy, pulsacje, gwałtowne zmiany przepływu powietrza. Filtry stosowane są często w urządzeniach przemysłowych w pobliżu pieców, w szczególności lakierniczych, powlekarniach itp.

* Opór końcowy eksploatacyjny filtrów należy sprawdzać w dokumentacji technicznej lub skonsultować z producentem eksploatowanych urządzeń.

* Niniejsza specyfikacja ma charakter wyłącznie informacyjny. Wszystkie podane parametry techniczne mogą odbiegać od wartości rzeczywistych w granicach tolerancji $\pm 10\%$. Producent nie ponosi odpowiedzialności za skutki doboru filtrów w niestandardowych rozmiarach, opartego wyłącznie na samodzielnych obliczeniach użytkownika.

Zastrzegamy sobie prawo do wprowadzania zmian w specyfikacji technicznej, w każdym momencie bez wcześniejszego powiadomienia, wynikających z ciągłego udoskonalania naszych produktów.



Filtry UltraMas HT z jednym lub dwoma kołnierzami

Powierzchnia	Wymiary [mm]			Powierzchnia filtracyjna [m ²]	Wydatek [m ³ /h]	Początkowy spadek ciśnienia [Pa]	
	W	H	D			M6 / ePM10 65%	F8 / ePM1 65%
standardowa	287	592	292	5	1700	170	200
	492	592	292	9	2700	170	200
	592	592	292	11	3400	170	200
zwiększona*	287	592	292	8	1700	145	165
	492	592	292	14	2700	145	165
	592	592	292	17	3400	145	165
standardowa	305	610	292	5	1700	155	190
	490	610	292	9	2700	155	190
	610	610	292	11	3400	155	190
zwiększona*	305	610	292	8,5	1700	130	155
	490	610	292	14	2700	130	155
	610	610	292	18	3400	130	155

* zwiększona powierzchnia w filtrach pozwala na rzadsze ich wymiany



Filtry UltraMas HT bez kołnierza

Powierzchnia	Wymiary [mm]			Powierzchnia filtracyjna [m ²]	Wydatek [m ³ /h]	Początkowy spadek ciśnienia [Pa]	
	W	H	D			M6 / ePM10 65%	F8 / ePM1 65%
standardowa	287	592	292	6	1700	150	180
	492	592	292	10	2700	150	180
	592	592	292	12	3400	150	180
zwiększona*	287	592	292	9,5	1700	130	150
	492	592	292	16	2700	130	150
	592	592	292	19	3400	130	150
standardowa	305	610	292	7	1700	140	170
	490	610	292	11	2700	140	170
	610	610	292	13	3400	140	170
zwiększona*	305	610	292	10	1700	120	140
	490	610	292	17	2700	120	140
	610	610	292	21	3400	120	140

* zwiększona powierzchnia w filtrach pozwala na rzadsze ich wymiany

Zastrzegamy sobie prawo do wprowadzania zmian w specyfikacji technicznej, w każdym momencie bez wcześniejszego powiadomienia, wynikających z ciągłego udoskonalania naszych produktów.



120°C

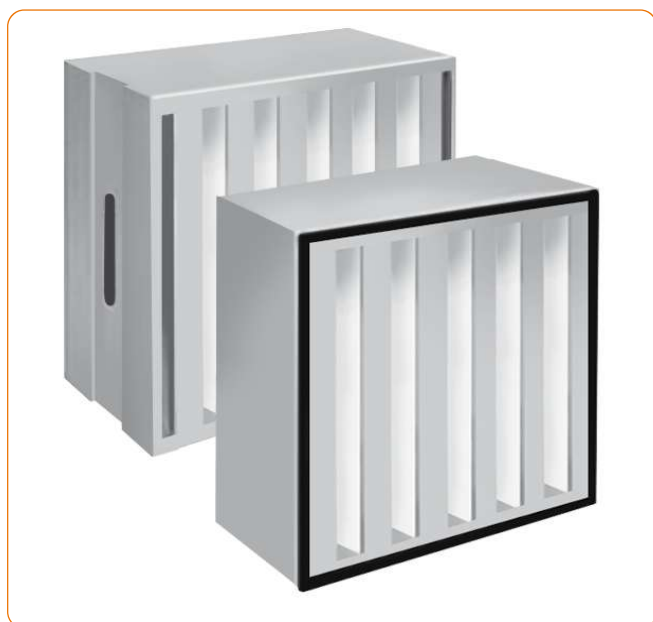

UltraMet V292 HT

Materiał:	włknina szklana (mikrowłókna szklane)
Separator:	„Hot melt”
Obudowa:	stal ocynkowana lub stal nierdzewna
Spoina:	dwuskładnikowa, na zimno mieszana (poliuretan)
Uszczelka:	po jednej stronie filtra (ciągną piankowa lub płaska)
Temperatura pracy:	120°C
*Końcowy spadek ciśnienia wynikający z normy dot. badania filtrów:	500 Pa

Zastosowanie: filtry o podwyższonej temperaturze pracy do 120°C stosowane są w procesach produkcyjnych gdzie wymagane jest gorące oczyszczone powietrze. Najczęściej pracują w przemyśle farmaceutycznym i spożywczym w warunkach, w których mają za zadanie przefiltrować bardzo duże ilości powietrza przy zachowaniu wysokiej klasy czystości powietrza. Technologia wykonania w kształcie litery V charakteryzuje się dużą powierzchnią filtracji oraz małymi oporami przepływającego powietrza.

* Opór końcowy eksploatacyjny filtrów należy sprawdzać w dokumentacji technicznej lub skonsultować z producentem eksploatowanych urządzeń.

* Niniejsza specyfikacja ma charakter wyłącznie informacyjny. Wszystkie podane parametry techniczne mogą odbiegać od wartości rzeczywistych w granicach tolerancji $\pm 10\%$. Producent nie ponosi odpowiedzialności za skutki doboru filtrów w niestandardowych rozmiarach, opartego wyłącznie na samodzielnych obliczeniach użytkownika.

118

1. Temperatura pracy do 120°C
2. Wytrzymała i sztywna konstrukcja
3. Wysoka chłonność pyłowa
4. Niski spadek ciśnienia
5. Długa żywotność filtra
6. Niskie koszty energii
7. Odporność na wilgoć
8. Trudno palne (F1 wg DIN 53438)

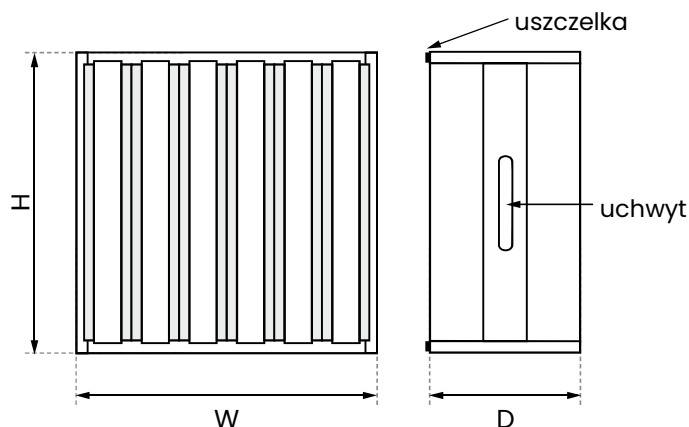
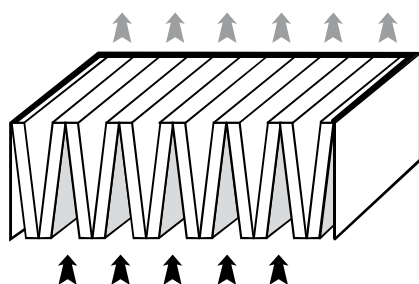

Zastrzegamy sobie prawo do wprowadzania zmian w specyfikacji technicznej, w każdym momencie bez wcześniejszego powiadomienia, wynikających z ciągłego udoskonalania naszych produktów.

Produkt	Wymiary [mm]			Powierzchnia Filtracji [m ²]	Wydatek [m ³ /h]	Początkowy spadek ciśnienia [Pa]	
	W	H	D			H13	H14
UltraMetV292 HT	305	305	292	10	1000	280	310
	305	610	292	20	2000	280	310
	457	610	292	30	3000	280	310
	610	610	292	40	4000	280	310
	610	762	292	50	5000	280	310

Wykres spadku ciśnienia filtrów UltraMet V292 HT w klasie H13 o maksymalnej przepustowości

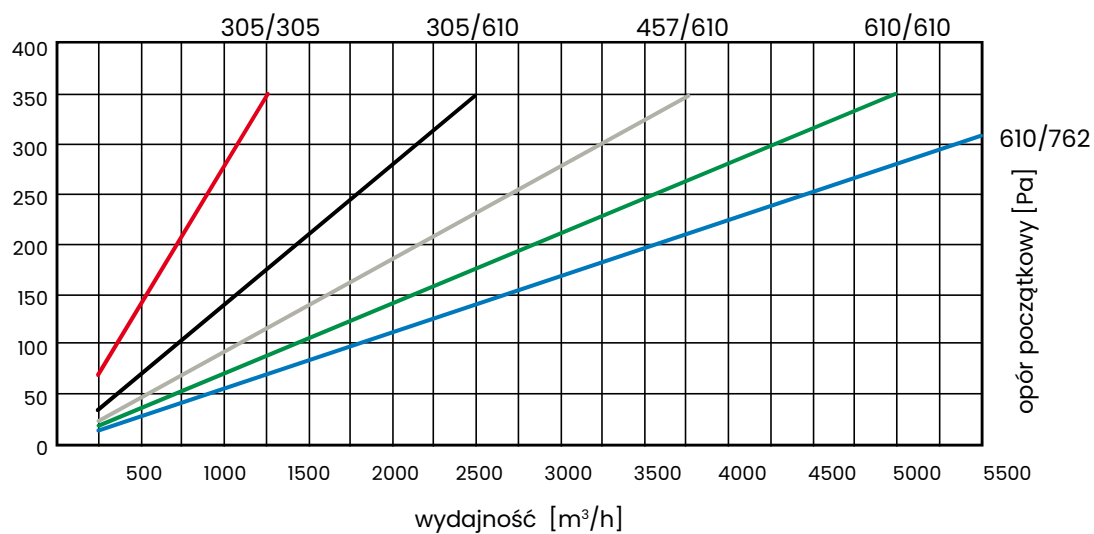

Zastrzegamy sobie prawo do wprowadzania zmian w specyfikacji technicznej, w każdym momencie bez wcześniejszego powiadomienia, wynikających z ciągłego udoskonalania naszych produktów.



350°C



UltraKas HT 40/55/78

Klasa wg ISO 16890: ePM10 60%, ePM1 65%

Klasa wg EN 779:2012: M6, F8

Materiał: włóknina szklana
(mikrowłókna szkalne)

Separatory: paski z włókna szklanego

Obudowa: aluminium,
siatki ochronne po obu stronach

Uszczelka: z włókna szklanego

Skoki temperatury: do 350°C

*Końcowy spadek ciśnienia wynikający
z normy dot. badania filtrów: 450 Pa

Zastosowanie: seria filtrów UltraKas HT 40/55/78 stworzona została, by filtrować gorące powietrze dochodzące nawet do 350°C.

Filtry stosowane są często w urządzeniach przemysłowych w pobliżu pieców, a w szczególności lakierniczych, powlekarniach, palarniach.

* Opór końcowy eksploatacyjny filtrów należy sprawdzać w dokumentacji technicznej lub skonsultować z producentem eksploatowanych urządzeń.

* Niniejsza specyfikacja ma charakter wyłącznie informacyjny. Wszystkie podane parametry techniczne mogą odbiegać od wartości rzeczywistych w granicach tolerancji ±10%. Producent nie ponosi odpowiedzialności za skutki doboru filtrów w niestandardowych rozmiarach, opartego wyłącznie na samodzielnych obliczeniach użytkownika.

120

1. Odporne na wysokie temperatury
2. Wysoka chłonność pyłowa
3. Niski spadek ciśnienia
4. Długa żywotność filtra
5. Niskie koszty eksploatacyjne
6. Trudno palne (F1 wg DIN 53438)

Standardowe rozmiary filtrów UltraKas HT 40/55/78

Produkt	Wymiary [mm]			Powierzchnia Filtracji [m ²]	Wydatek [m ³ /h]	Początkowy spadek ciśnienia [Pa]	
	W	H	D			M6/ePM10 60%	F8/ePM1 65%
UltraKas HT	480	480	40	3,3	990	45	100
	610	610	40	5,4	1600	45	100
	610	915	40	8,1	2400	45	100
	457	915	40	6,1	1800	45	100
	480	480	55	4,6	1240	70	100
	610	610	55	7,5	2000	70	100
	610	915	55	11,2	3000	70	100
	457	915	55	8,5	2250	70	100
	480	480	78	4,6	1240	70	100
	610	610	78	7,5	2000	70	100
	610	915	78	11,2	3000	70	100
	457	915	78	8,5	2250	70	100

Zastrzegamy sobie prawo do wprowadzania zmian w specyfikacji technicznej, w każdym momencie bez wcześniejszego powiadomienia, wynikających z ciągłego udoskonalania naszych produktów.



1. 100% włókna szklane
2. Wysokotemperaturowy do 300°C
3. Wysoka wydajność
4. Niski spadek ciśnienia
5. Długa żywotność filtra
6. Niskie koszty eksploatacyjne
7. Trudno palne (F1 wg DIN 53438)

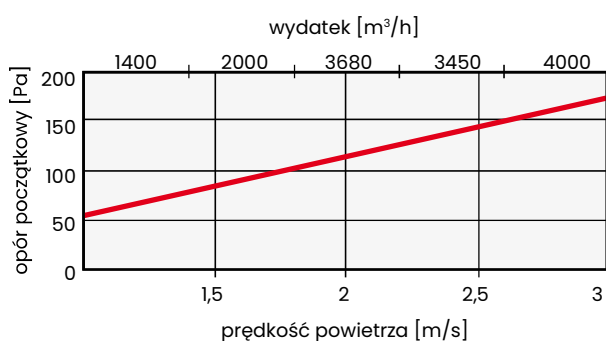

filtry ht wysokotemperaturowe

HT 300

Klasa wg ISO 16890:	ISO Coarse 60%
Klasa wg EN 779:2012:	G4
Stopień filtracji (A_m):	~95 %
Przepływ powietrza:	1 m/s
Opór początkowy:	58 Pa
*Końcowy spadek ciśnienia wynikający z normy dot. badania filtrów:	210 Pa
Maksymalna temperatura pracy:	300°C
Dopuszczalna wilgotność względna:	100%
Standardowe rozmiary:	240 × 480 × 14 mm
	480 × 480 × 14 mm
	595 × 595 × 14 mm
	610 × 610 × 14 mm

Budowa: progresywnie nabudowywane mikrowłókna szklane związane ze sobą substancją odporną na wysoką temperaturę. Na wylocie powłoka z mikrowłókna szklanego nie pozwalająca na wydostawanie się poszczególnych włókien.

Obudowa aluminiowa.

Zastosowanie: filtry HT 300 stworzone zostały, by filtrować gorące powietrze dochodzące nawet do 300°C.

Filtry stosowane są często w urządzeniach przemysłowych w pobliżu pieców, w szczególności lakierniczych, powlekarniach, suszarniach i palarniach.

* Opór końcowy eksploatacyjny filtrów należy sprawdzać w dokumentacji technicznej lub skonsultować z producentem eksploatowanych urządzeń.

* Niniejsza specyfikacja ma charakter wyłącznie informacyjny. Wszystkie podane parametry techniczne mogą odbiegać od wartości rzeczywistych w granicach tolerancji $\pm 10\%$. Producent nie ponosi odpowiedzialności za skutki doboru filtrów w niestandardowych rozmiarach, opartego wyłącznie na samodzielnych obliczeniach użytkownika.

Zastrzegamy sobie prawo do wprowadzania zmian w specyfikacji technicznej, w każdym momencie bez wcześniejszego powiadomienia, wynikających z ciągłego udoskonalania naszych produktów.



122

1. 100% włókna poliestrowe
2. Wysokotemperaturowy do 200°C
3. Wysoka wydajność
4. Niski spadek ciśnienia
5. Długa żywotność filtra
6. Niskie koszty eksploatacyjne
7. Trudno palne (FI wg DIN 53438)

HT 200

Klasa wg ISO 16890:	ePM10 50%
Klasa wg EN 779:2012:	M5
Stopień filtracji (A_m):	96 %
Przepływ powietrza:	0,25 m/s
Opór początkowy:	25 Pa
Maksymalna temperatura pracy:	200°C
Dopuszczalna wilgotność względna:	100%

Budowa: technologia bazująca na termicznym łączeniu czystych, jednorodnych i trwałych włókien syntetycznych (100% poliester), progresywnie nabudowywanych (rosnąca gęstość włókien) w celu zapewnienia maksymalnej skuteczności w oczyszczaniu powietrza z pyłu przy minimalnym spadku ciśnienia i długiej żywotności filtra, co wpływa na niskie koszty eksploatacji i konserwacji.

Zastosowanie: filtry HT 200 stworzone zostały, by filtrować gorące powietrze dochodzące nawet do 200°C. W formie formatek filtracyjnych lub osadzone w obudowie ze stali ocynkowanej lub nierdzewnej.

Filtry stosowane są często w urządzeniach przemysłowych w pobliżu pieców, w szczególności lakierniczych, powlekarniach, suszarniach i palarniach.

* Opór końcowy eksploatacyjny filtrów należy sprawdzać w dokumentacji technicznej lub skonsultować z producentem eksploatowanych urządzeń.

* Niniejsza specyfikacja ma charakter wyłącznie informacyjny. Wszystkie podane parametry techniczne mogą odbiegać od wartości rzeczywistych w granicach tolerancji $\pm 10\%$. Producent nie ponosi odpowiedzialności za skutki doboru filtrów w niestandardowych rozmiarach, opartego wyłącznie na samodzielnych obliczeniach użytkownika.

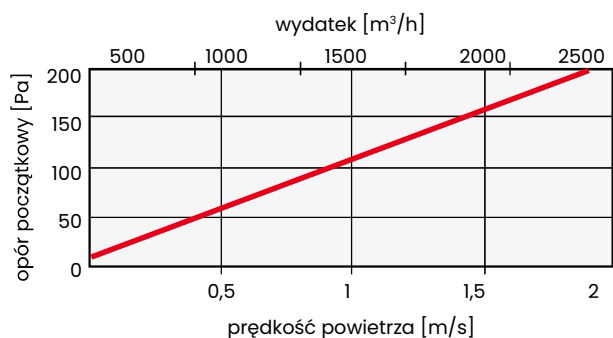

Zastrzegamy sobie prawo do wprowadzania zmian w specyfikacji technicznej, w każdym momencie bez wcześniejszego powiadomienia, wynikających z ciągłego udoskonalania naszych produktów.

09

**FILTRY METALOWE
TŁUSZCZOWE**



UltraFat

Klasa wg ISO 16890:	ISO Coarse 20%
	ISO Coarse 30%
Klasa wg EN 779:2012:	G1, G2
Maksymalna temperatura pracy:	<300°C
Skuteczność:	~95%
Dopuszczalna wilgotność względna:	<100%

Materiał: wysokogatunkowa dzianina ze stali galwanizowanej, aluminium lub stali nierdzewnej w specjalny sposób spleciona, aby zmaksymalizować skuteczność wyłapywania cząsteczek tłuszczu oraz zwiększyć chłonność pyłową.

Budowa: dzianina metalowa zamknięta w ramce z blachy nierdzewnej, ocynkowanej lub aluminiowej, specjalne wytrzymałe siatki zabezpieczające po obydwu stronach filtra. Filtry produkowane są we wszystkich wymiarach, aby pasowały do różnych typów urządzeń.

Zastosowanie: dzięki specjalnej konstrukcji jest bezkonkurencyjny w separacji tłuszczu z filtrowanego powietrza. Stosowany jest w okapach kuchennych używanych w gastronomii, hotelach, szpitalach, domach jednorodzinnych; specjalna trwała konstrukcja umożliwia wielokrotną regenerację filtra poprzez mycie lub przedmuchiwanie sprężonym powietrzem, co w znacznym stopniu zmniejsza koszty eksploatacyjne; gama produktów z dzianin metalowych jest bardzo duża i daleko wykraczająca poza wentylację i klimatyzację. Stosuje się je w maszynach, tłumikach i separatorach.

124

1. Wysoka wydajność
2. Niski spadek ciśnienia
3. Trwała konstrukcja
4. Łatwa regeneracja
5. Niskie koszty eksploatacyjne
6. Odporność na wilgoć
7. Niepalne
8. Wymiary standardowe i specjalne

* Opór końcowy eksploatacyjny filtrów należy sprawdzać w dokumentacji technicznej lub skonsultować z producentem eksploatowanych urządzeń.

* Niniejsza specyfikacja ma charakter wyłącznie informacyjny. Wszystkie podane parametry techniczne mogą odbiegać od wartości rzeczywistych w granicach tolerancji $\pm 10\%$. Producent nie ponosi odpowiedzialności za skutki doboru filtrów w niestandardowych rozmiarach, opartego wyłącznie na samodzielnych obliczeniach użytkownika.

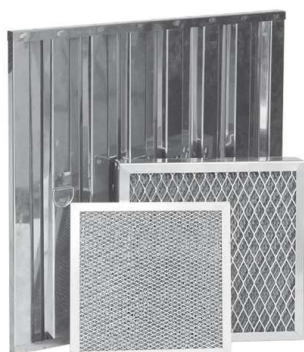

Zastrzegamy sobie prawo do wprowadzania zmian w specyfikacji technicznej, w każdym momencie bez wcześniejszego powiadomienia, wynikających z ciągłego udoskonalania naszych produktów.

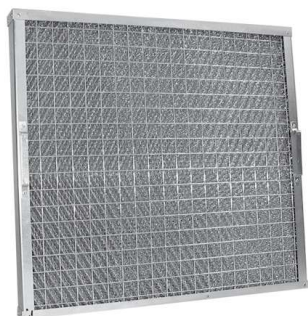

Najczęściej występujące rozmiary filtrów UltraFat używanych w gastronomii

Produkt	Wymiary [mm]			Zdolność filtrowania tłuszczu	Wydatek [m³/h]	Początkowy spadek ciśnienia [Pa]
	W	H	D			G1/ISO Coarse 20%
UltraFat	495	245	25	90	1000	30
	495	495	25	90	2000	30

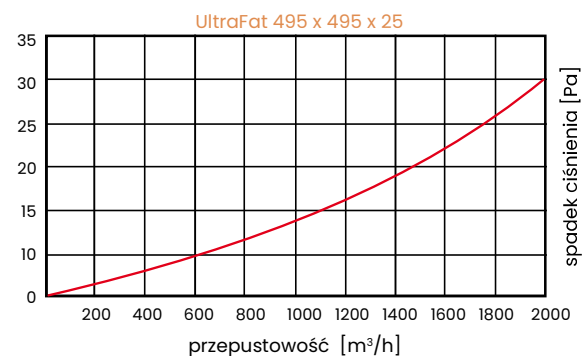
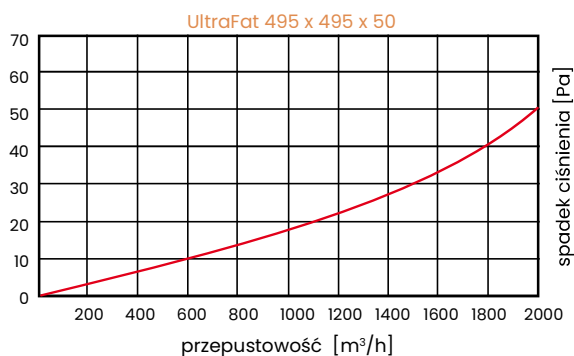
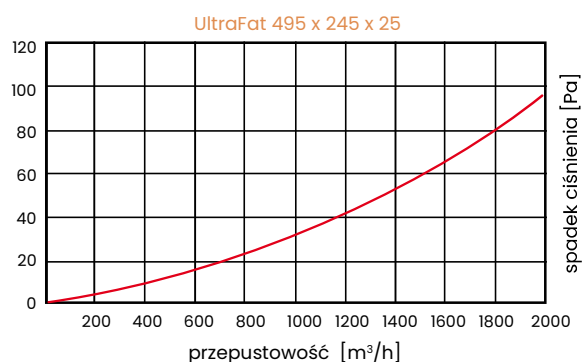
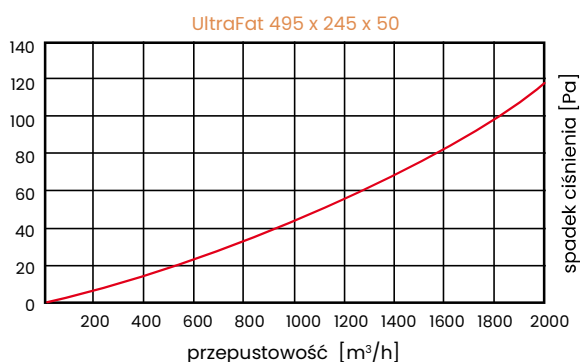

125

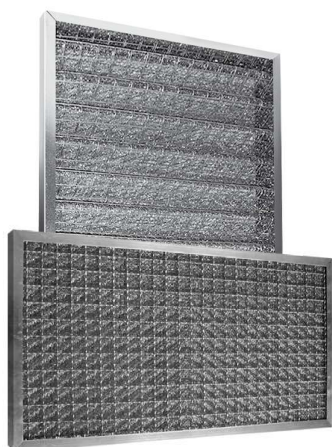

Filtry stosowane jako filtry wstępne w klimatyzacji i wentylacji

Najczęściej występujące rozmiary

Produkt	Wymiary [mm]			Zdolność filtrowania tłuszczu	Wydatek [m³/h]	Początkowy spadek ciśnienia [Pa]
	W	H	D			G2/ISO Coarse 30%
UltraFat	495	245	50	96	1000	45
	495	495	50	96	2000	50
	592	592	48	96	2500	45
	592	592	100	96	2500	60

Zastrzegamy sobie prawo do wprowadzania zmian w specyfikacji technicznej, w każdym momencie bez wcześniejszego powiadomienia, wynikających z ciągłego udoskonalania naszych produktów.

10

FILTRY WĘGLOWE

UltraPac	127
UltraSorb CW292	128
UltraSorb CW292 MIX	129
UltraSorb C150	130
UltraSorb VMet	132
UltraSorb KP	133
UltraCarb 10	134
UltraCarb 10+KOH	135

UltraPac



1. Filtry z węglem aktywowanym
2. Wytrzymała konstrukcja
3. Dezodoryzacja powietrza
4. Długa żywotność filtra
5. Niskie koszty energii
6. Atest PZH

Klasy wg ISO 16890: ePM10 55%, ePM2,5 65%,

*Końcowy spadek ciśnienia wynikający

z normy dot. badania filtrów: 300 Pa

Klasa wg EN 779:2012: M5, F7

*Końcowy spadek ciśnienia wynikający

z normy dot. badania filtrów: 450 Pa

Maksymalna temperatura pracy: <80°C

Głębokość [D]: 25, 48, 96 mm

Materiał: syntetyczna włóknina filtracyjna z węglem aktywnym.

Obudowa: tworzywo sztuczne, stal ocynkowana, stal nierdzewna, aluminium.

Zastosowanie: stosuje się do usuwania zapachów, czyli tzw. dezodoryzacji powietrza w układach klimatyzacyjnych i wentylacyjnych, instalacjach kuchennych, lakierniczych, przemysłowych.

Oczyszczają powietrze w zakresie usuwania rozpuszczalników, węglowodorów i związków organicznych. Oczyszczają inne gazy, w tym: odsiarczają spaliny, usuwają dioksyny, rtęć i inne zanieczyszczenia z gazów spalinowych.

Nie zaleca się stosowania w otoczeniu o podwyższonym poziomie temperatury lub wilgotności ze względu na zmniejszającą się zdolność absorpcyjną wraz ze wzrostem tych parametrów.

* Opór końcowy eksploatacyjny filtrów należy sprawdzać w dokumentacji technicznej lub skonsultować z producentem eksploatowanych urządzeń.

* Niniejsza specyfikacja ma charakter wyłącznie informacyjny. Wszystkie podane parametry techniczne mogą odbiegać od wartości rzeczywistych w granicach tolerancji $\pm 10\%$. Producent nie ponosi odpowiedzialności za skutki doboru filtrów w niestandardowych rozmiarach, opartego wyłącznie na samodzielnych obliczeniach użytkownika.

Dane techniczne

Produkt	Wymiary [mm]			Powierzchnia Filtracji [m ²]	Wydatek [m ³ /h]	Początkowy spadek ciśnienia [Pa]	
	W	H	D			M5/ePM10 55%	F7/ePM2,5 65%
UltraPac	592	287	48	2,6	1000	29	33
	592	492	48	4,4	1500	28	32
	592	592	48	5,3	2250	40	46

Zastrzegamy sobie prawo do wprowadzania zmian w specyfikacji technicznej, w każdym momencie bez wcześniejszego powiadomienia, wynikających z ciągłego udoskonalania naszych produktów.



UltraSorb CW292

Materiał: panele z granulowanym węglem aktywowanym.

Budowa: kasety ze stali ocynkowanej oprawione w trwałą ramę z tworzywa sztucznego.

Zastosowanie: filtry z węglem aktywowanym stosuje się do usuwania zapachów, czyli tzw. dezodoryzacji powietrza w układach klimatyzacyjnych i wentylacyjnych, instalacjach kuchennych, lakierniczych, przemysłowych.

Oczyszczają powietrze w zakresie usuwania rozpuszczalników, węglowodorów i związków organicznych. Oczyszczają inne gazy, w tym: odsiarczają spaliny, usuwają dioksyny, rtęć i inne zanieczyszczenia z gazów spalinowych.

Nie zaleca się stosowania filtrów Ultra Sorb CW292

w otoczeniu o podwyższonym poziomie temperatury lub wilgotności ze względu na zmniejszającą się zdolność sorpcyjną wraz ze wzrostem tych parametrów.

1. Filtry z węglem aktywowanym
2. Wytrzymała konstrukcja
3. Dezodoryzacja powietrza
4. Długa żywotność filtra
5. Niskie koszty energii
6. Atest PZH

* Opór końcowy eksploatacyjny filtrów należy sprawdzać w dokumentacji technicznej lub skonsultować z producentem eksploatowanych urządzeń.

* Niniejsza specyfikacja ma charakter wyłącznie informacyjny. Wszystkie podane parametry techniczne mogą odbiegać od wartości rzeczywistych w granicach tolerancji $\pm 10\%$. Producent nie ponosi odpowiedzialności za skutki doboru filtrów w niestandardowych rozmiarach, opartego wyłącznie na samodzielnych obliczeniach użytkownika.

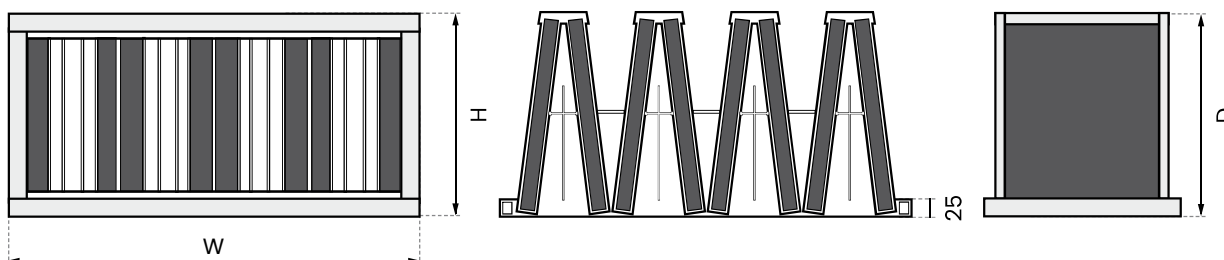

Dane techniczne dla różnych modeli filtra węglowego UltraSorb CW292

Produkt	Wymiary [mm]			Grubość wkładu węglowego [mm]	Wydatek [m ³ /h]	Początkowy spadek ciśnienia [Pa]	Ilość węgla [kg]
	W	H	D				
UltraSorb CW292	592	287	292	22	1200	140	6,5
	592	492	292	22	2000	140	9
	592	592	292	22	2400	140	13

Zastrzegamy sobie prawo do wprowadzania zmian w specyfikacji technicznej, w każdym momencie bez wcześniejszego powiadomienia, wynikających z ciągłego udoskonalania naszych produktów.



UltraSorb CW292 MIX

Maksymalna temperatura pracy: $<80^{\circ}\text{C}$

*Końcowy spadek ciśnienia wynikający z normy dot. badania filtrów: 600 Pa

Materiał: syntetyczna włóknina filtracyjna z węglem aktywowanym.

Obudowa: tworzywo sztuczne o dużej wytrzymałości.

Zastosowanie: filtry z węglem aktywowanym stosuje się do usuwania zapachów, czyli tzw. dezodoryzacji powietrza w układach klimatyzacyjnych i wentylacyjnych, instalacjach kuchennych, lakierniczych, przemysłowych.

Oczyszczają powietrze w zakresie usuwania rozpuszczalników, węglowodorów i związków organicznych. Oczyszczają inne gazy, w tym: odsiarczają spaliny, usuwają dioksyny, rtęć i inne zanieczyszczenia z gazów spalinowych.

Nie zaleca się stosowania filtrów Ultra Sorb CW292 MIX w otoczeniu o podwyższonym poziomie temperatury lub wilgotności ze względu na zmniejszającą się zdolność sorpcyjną wraz ze wzrostem tych parametrów.

129

1. Filtry z węglem aktywowanym
2. Wytrzymała konstrukcja
3. Dezodoryzacja powietrza
4. Długa żywotność filtra
5. Niskie koszty energii
6. Atest PZH

* Opór końcowy eksploatacyjny filtrów należy sprawdzać w dokumentacji technicznej lub skonsultować z producentem eksploatowanych urządzeń.

* Niniejsza specyfikacja ma charakter wyłącznie informacyjny. Wszystkie podane parametry techniczne mogą odbiegać od wartości rzeczywistych w granicach tolerancji $\pm 10\%$. Producent nie ponosi odpowiedzialności za skutki doboru filtrów w niestandardowych rozmiarach, opartego wyłącznie na samodzielnych obliczeniach użytkownika.

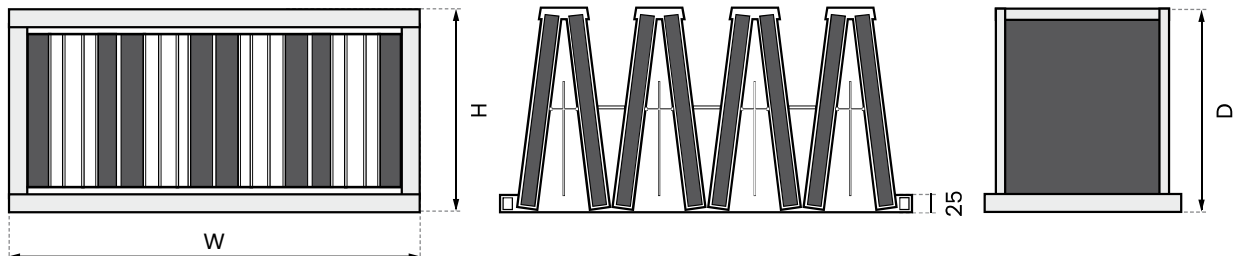

Dane techniczne dla różnych modeli filtra węglowego UltraSorb CW292 MIX

Produkt	Wymiary [mm]			Powierzchnia Filtracji [m ²]	Wydatek [m ³ /h]	Początkowy spadek ciśnienia [Pa]	
	W	H	D			M5/ePM10 55%	F7/ePM2,5 65%
UltraSorb CW292MIX	592	287	292	6	1700	70	80
	592	492	292	10	2800	70	80
	592	592	292	12	3400	70	80

Zastrzegamy sobie prawo do wprowadzania zmian w specyfikacji technicznej, w każdym momencie bez wcześniejszego powiadomienia, wynikających z ciągłego udoskonalania naszych produktów.

UltraSorb C150

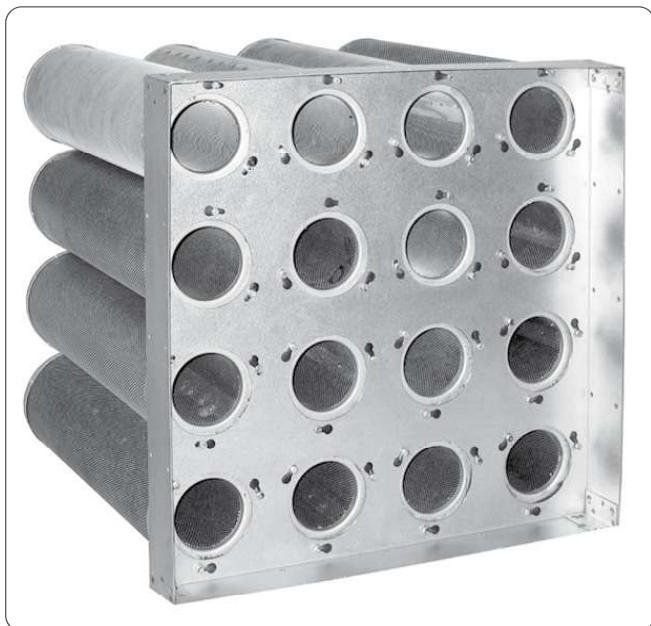

Materiał: wysokogatunkowy granulowany węgiel aktywowany o wysokiej pojemności, adsorpcji.

Średnica granulek do 4 mm.

Budowa: obudowa wykonana ze stali w postaci tuby z jednej strony zaślepionej.

Tuby występują w dwóch długościach, montowane są w specjalnych ramach montażowych.

Zastosowanie: filtry z węglem aktywowanym stosuje się do usuwania zapachów, czyli tzw. dezodoryzacji powietrza w układach klimatyzacyjnych i wentylacyjnych, instalacjach kuchennych, lakierniczych, przemysłowych.

Oczyszczają powietrze w zakresie usuwania rozpuszczalników, węglowodorów i związków organicznych.

Oczyszczają inne gazy, w tym: odsiarczają spaliny, usuwają dioksyny, rtęć i inne zanieczyszczenia z gazów spalinowych.

Nie zaleca się stosowania filtrów Ultra Sorb w otoczeniu o podwyższonym poziomie temperatury lub wilgotności ze względu na zmniejszającą się zdolność sorpcyjną.

1. Filtry z węglem aktywowanym
2. Wytrzymała konstrukcja
3. Dezodoryzacja powietrza
4. Długa żywotność filtra
5. Niskie koszty energii
6. Atest PZH

130

* Opór końcowy eksploatacyjny filtrów należy sprawdzać w dokumentacji technicznej lub skonsultować z producentem eksploatowanych urządzeń.

* Niniejsza specyfikacja ma charakter wyłącznie informacyjny. Wszystkie podane parametry techniczne mogą odbiegać od wartości rzeczywistych w granicach tolerancji $\pm 10\%$. Producent nie ponosi odpowiedzialności za skutki doboru filtrów w niestandardowych rozmiarach, opartego wyłącznie na samodzielnych obliczeniach użytkownika.

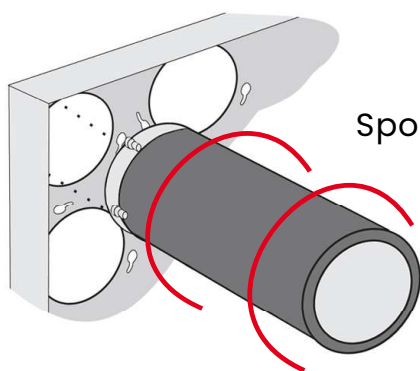

Sposób montażu



Zastrzegamy sobie prawo do wprowadzania zmian w specyfikacji technicznej, w każdym momencie bez wcześniejszego powiadomienia, wynikających z ciągłego udoskonalania naszych produktów.

Dane techniczne dla różnych modeli filtra węglowego UltraSorb C150

Typ filtra	Wymiary [mm]			Ilość węgla [kg]	Czas kontaktu / spadek ciśnienia w filtrze							
	W	H	D		dla Q=850 m ³ /h		dla Q=1700 m ³ /h		dla Q=2550 m ³ /h		dla Q=3400 m ³ /h	
C 150/250-8	305	610	250	9,2	0,08 s	91 Pa	0,04 s	286 Pa	-	-	-	-
C 150/250-16	610	610	250	18,4	0,16 s	32 Pa	0,08 s	93 Pa	0,06 s	186 Pa	0,04 s	308 Pa
C 150/450-8	305	610	450	16,8	0,14 s	45 Pa	0,07 s	149 Pa	0,05 s	314 Pa	-	-
C 150/450-16	610	610	450	33,6	0,28 s	16 Pa	0,14 s	49 Pa	0,09 s	101 Pa	0,07 s	171 Pa
C 150/600-8	305	610	600	24	0,19 s	35 Pa	0,10 s	122 Pa	0,06 s	261 Pa	0,05 s	458 Pa
C 150/600-16	610	610	600	48	0,38 s	12 Pa	0,20 s	39 Pa	0,12 s	82 Pa	0,10 s	144 Pa

Wymiary

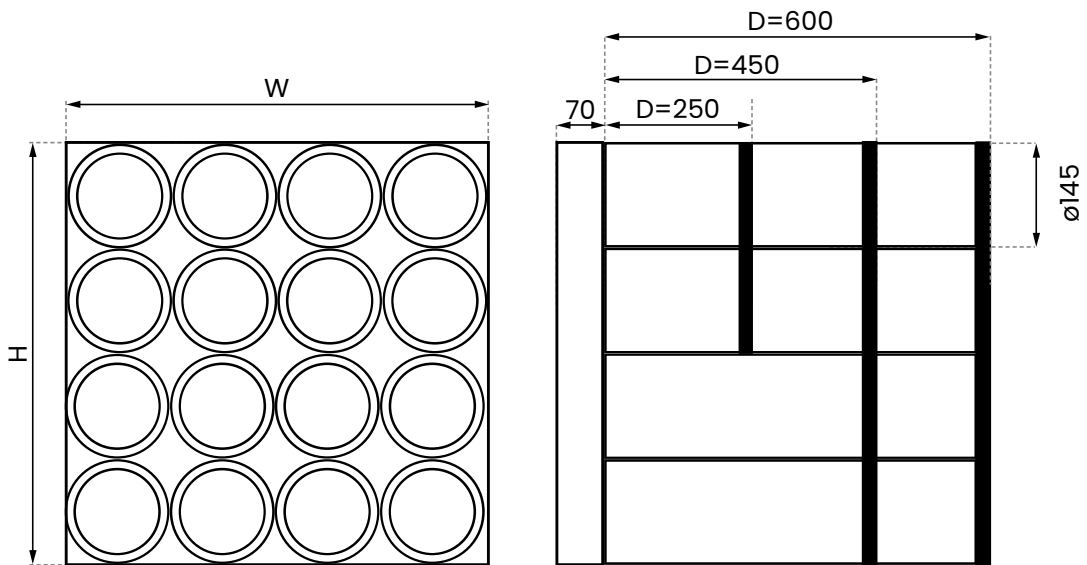

Wykres przepływu powietrza dla filtra węglowego UltraSorb C150

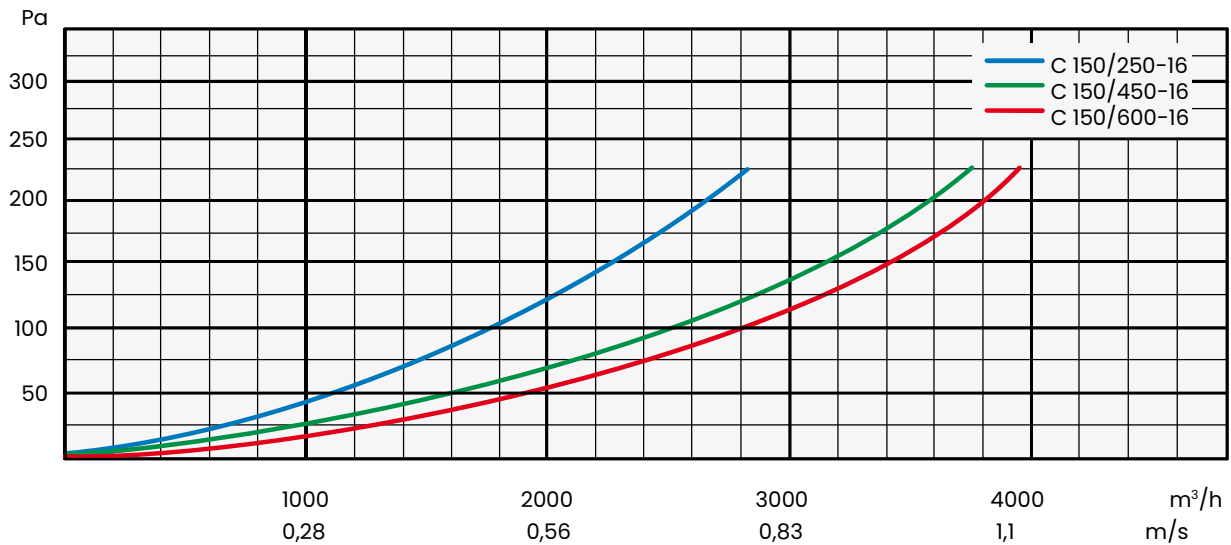

Zastrzegamy sobie prawo do wprowadzania zmian w specyfikacji technicznej, w każdym momencie bez wcześniejszego powiadomienia, wynikających z ciągłego udoskonalania naszych produktów.



UltraSorb VMet

Budowa: zamknięty w kasety ze stali ocynkowanej lub stali nierdzewnej wysokogatunkowy granulowany węgiel aktywowany.

Zastosowanie: filtry z węglem aktywowanym stosuje się do usuwania zapachów, czyli tzw. dezodoryzacji powietrza w układach klimatyzacyjnych i wentylacyjnych, instalacjach kuchennych, lakierniczych, przemysłowych.

Średnica granulek do 4 mm.

Kasety z węglem aktywowanym ułożone w kształcie litery V dla zwiększenia maksymalnie przepustowości.

Oczyszczają powietrze w zakresie usuwania rozpuszczalników, węglowodorów i związków organicznych.

Oczyszczają inne gazy, w tym: odsiarczają spaliny, usuwają dioksyny, rtęć i inne zanieczyszczenia z gazów spalinowych.

Nie zaleca się stosowania filtrów Ultra Sorb VMet w otoczeniu o podwyższonym poziomie temperatury lub wilgotności ze względu na zmniejszającą się zdolność sorpcyjną.

1. Filtry z węglem aktywowanym
2. Wytrzymała konstrukcja
3. Wysoka pojemność, adsorpcja
4. Długa żywotność filtra
5. Wykonywane we wszystkich rozmiarach
6. Niskie koszty energii
7. Atest PZH

* Opór końcowy eksploatacyjny filtrów należy sprawdzać w dokumentacji technicznej lub skonsultować z producentem eksploatowanych urządzeń.

* Niniejsza specyfikacja ma charakter wyłącznie informacyjny. Wszystkie podane parametry techniczne mogą odbiegać od wartości rzeczywistych w granicach tolerancji $\pm 10\%$. Producent nie ponosi odpowiedzialności za skutki doboru filtrów w niestandardowych rozmiarach, opartego wyłącznie na samodzielnych obliczeniach użytkownika.

Filtry UltraSorb VMet wykonywane są we wszystkich rozmiarach.

Dane techniczne dla różnych modeli filtra węglowego UltraSorb VMet

Produkt	Wymiary [mm]			Grubość wkładu węglowego [mm]	Wydatek [m^3/h]	Początkowy spadek ciśnienia [Pa]	Ilość węgla [kg]
	W	H	D				
UltraSorb CW292	610	305	292	22	1200	130	
	610	610	292	22	2400	130	

Zastrzegamy sobie prawo do wprowadzania zmian w specyfikacji technicznej, w każdym momencie bez wcześniejszego powiadomienia, wynikających z ciągłego udoskonalania naszych produktów.

filtry węglowe

UltraSorb KP



1. Filtry z węglem aktywowanym
2. Wytrzymała konstrukcja
3. Wysoka pojemność, adsorpcja
4. Długa żywotność filtra
5. Wykonywane we wszystkich rozmiarach
6. Niskie koszty energii
7. Atest PZH

Budowa: zamknięty w kasety ze stali ocynkowanej lub stali nierdzewnej wysokogatunkowy granulowany węgiel aktywowany.

Zastosowanie: filtry z węglem aktywowanym stosuje się do usuwania zapachów, czyli tzw. dezodoryzacji powietrza w układach klimatyzacyjnych i wentylacyjnych, instalacjach kuchennych, lakierniczych, przemysłowych.

Średnica granulek do 4 mm.

Oczyszczają powietrze w zakresie usuwania rozpuszczalników, węglowodorów i związków organicznych.

Oczyszczają inne gazy, w tym: odsiarczają spaliny, usuwają dioksyny, rtęć i inne zanieczyszczenia z gazów spalinowych.

Nie zaleca się stosowania filtrów Ultra Sorb w otoczeniu o podwyższonym poziomie temperatury lub wilgotności ze względu na zmniejszającą się zdolność sorpcyjną.

* Opór końcowy eksploatacyjny filtrów należy sprawdzać w dokumentacji technicznej lub skonsultować z producentem eksploatowanych urządzeń.

* Niniejsza specyfikacja ma charakter wyłącznie informacyjny. Wszystkie podane parametry techniczne mogą odbiegać od wartości rzeczywistych w granicach tolerancji $\pm 10\%$. Producent nie ponosi odpowiedzialności za skutki doboru filtrów w niestandardowych rozmiarach, opartego wyłącznie na samodzielnych obliczeniach użytkownika.

Filtry UltraSorb KP wykonywane są we wszystkich rozmiarach.

133

Przekrój filtra UltraSorb KP

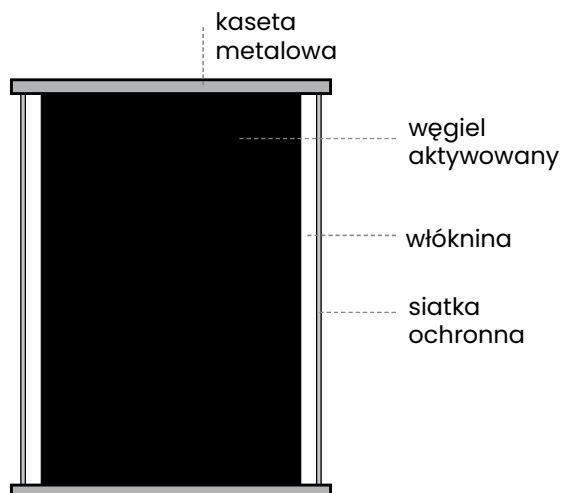

Zastrzegamy sobie prawo do wprowadzania zmian w specyfikacji technicznej, w każdym momencie bez wcześniejszego powiadomienia, wynikających z ciągłego udoskonalania naszych produktów.



UltraCarb 10

Typ: węgiel antracytowy formowany

Parametry: **Gwarantowane** **Typowe**

Parametry:	Gwarantowane	Typowe
Powierzchnia właściwa metodą BET (m ² /g):	min. 950	1020
Liczba jodowa (mg/g):	min. 900	990
CTC (%):	min. 60	64
Adsorpcja benzenu (%):	min. 30	36
Wilgoć (%):	max. 5	2
Twardość (%):	min. 96	98
Gęstość nasypowa (g/l):	500 ± 30	
Uziarnienie (ø mm):	2, 3 lub 4	

UltraCarb 10 jest węglem aktywnym specjalnie przygotowanym do oczyszczania powietrza z gazów. Typowe właściwości to wysoka zdolność adsorpcji oraz wysoka twardość.

1. Wysoka twardość
2. Wysoka zdolność adsorpcji
3. Oczyszcza powietrze i gazy
4. Uziarnienie 2, 3 lub 4 mm

filtry węglowe



UltraCarb 10+KOH

Typ:	węgiel bitumiczny formowany
Parametry:	typowe
Powierzchnia właściwa metodą BET (m ² /g):	ok. 1050
CTC (%):	min. 60
Wilgoć (%):	10-15
Gęstość nasypowa (g/l):	ok. 570
Uziarnienie (ø mm):	3, 4

UltraCarb 10+KOH jest formowanym węglem aktywnym impregnowanym KOH, specjalnie przygotowanym do usuwania H₂S, SO₂, merkaptanów i kwaśnych gazów.

Węgiel znajduje zastosowanie w adsorpcji kwasu fluorowego.

Ostrzeżenie: produkt mający działanie korozyjne, powinien być używany w filtrach z materiałów kwasoodpornych (stali nierdzewnej, metali powlekanych tworzywem sztucznym lub z tworzywa sztucznego).

1. Wysoka twardość
2. Wysoka zdolność adsorpcji
3. Impregnowany wodorotlenkiem potasu
4. Uziarnienie 3 lub 4 mm

11

FILTRY ROLKOWE



Filtry rolkowe

Klasa wg EN 779:2012:	G3
Waga materiału:	290 g/m ²
Długość materiału na rolkach:	20 m
Wydatek:	2,5 m/s
Przepustowość:	9000 m ³ /h
Opór początkowy:	48 Pa
*Końcowy spadek ciśnienia wynikający z normy dot. badania filtrów:	250 Pa
Odporność na temperaturę:	do 120°C
Klasa niepalności:	Warrington BS 476/4

Material: elastyczna, progresywnie nabudowywana włóknina szklana, nasączona lekkim żelazem znakomicie wiążącym zanieczyszczenia z filtrowanego powietrza.

Automatyczne filtry rolkowe (filtry przewijane) do systemów wentylacyjnych: AAF, FARR, VOKES, TROX, SCHIRP, DELBAG, CAMBRIDGE, CONTINENTAL

* Opór końcowy eksploatacyjny filtrów należy sprawdzać w dokumentacji technicznej lub skonsultować z producentem eksploatowanych urządzeń.

* Niniejsza specyfikacja ma charakter wyłącznie informacyjny. Wszystkie podane parametry techniczne mogą odbiegać od wartości rzeczywistych w granicach tolerancji $\pm 10\%$. Producent nie ponosi odpowiedzialności za skutki doboru filtrów w niestandardowych rozmiarach, opartego wyłącznie na samodzielnych obliczeniach użytkownika.

1. Wysoka wydajność
2. Niski spadek ciśnienia
3. Wysoka chłonność pyłowa
4. Odporność na temperaturę do 120°C

Typ MATIC, zastosowanie w systemach AAF i CEAG

Filtr nawinięty na metalowy rdzeń zabezpieczony metalowymi tulejami

Typ	długość rdzenia A [mm]	szerokość włókny B [mm]
MATIC 3	836	836
MATIC 4	1141	1141
MATIC 5	1446	1446
MATIC 6	1751	1751
MATIC 7	2056	2056

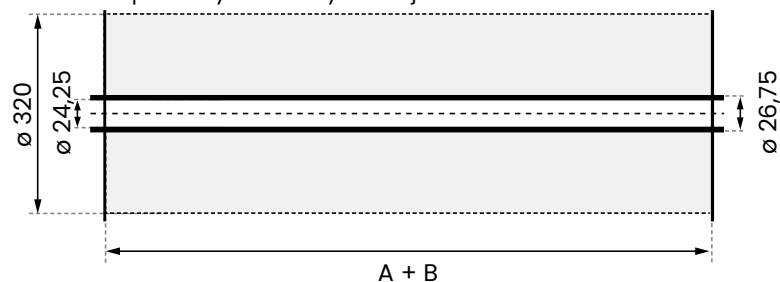

Typ KLEEN, zastosowanie w systemach SCHIRP i FARR

Filtr nawinięty na kartonowy rdzeń

Typ	długość rdzenia A [mm]	szerokość włókny B [mm]
KLEEN 3	836	836
KLEEN 4	1141	1141
KLEEN 5	1446	1446
KLEEN 6	1751	1751
KLEEN 7	2056	2056

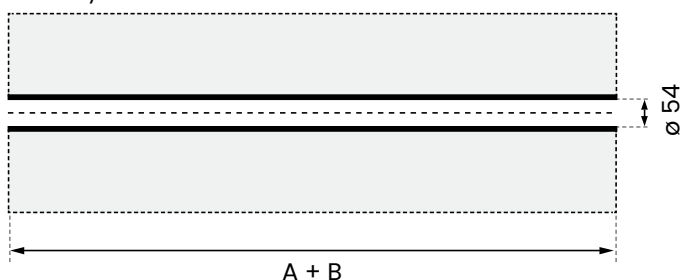

Typ TROX, zastosowanie w systemach TROX

Filtr nawinięty na metalowy rdzeń w kartonowej kasecie

Typ	długość rdzenia A [mm]		szerokość włókny B [mm]	
	nominalna	rzeczywista	nominalna	rzeczywista
TROX 3	950	895	950	860
TROX 4	1250	1195	1250	1160
TROX 5	1550	1495	1550	1460
TROX 6	1850	1795	1850	1760
TROX 7	2150	2095	2150	2060

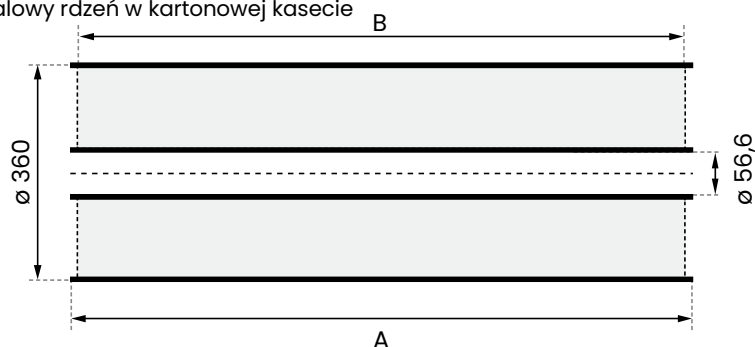

Typ VOKES, zastosowanie w systemach VOKES

Filtr nawinięty na metalowy rdzeń

Typ	długość rdzenia A [mm]	szerokość włókny B [mm]
VOKES 3/A	850	850
VOKES 4/B	1140	1140
VOKES 5/C	1440	1440
VOKES 6/D	1740	1740
VOKES 7/E	1850	1850

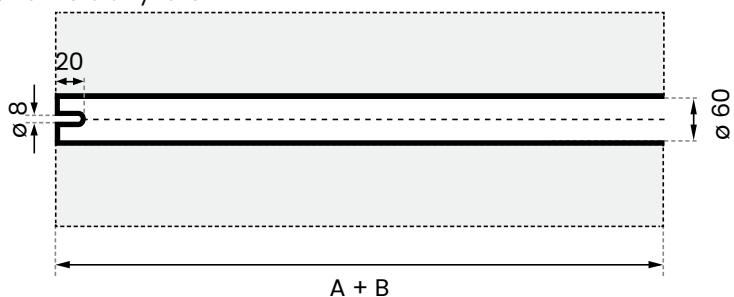

Zastrzegamy sobie prawo do wprowadzania zmian w specyfikacji technicznej, w każdym momencie bez wcześniejszego powiadomienia, wynikających z ciągłego udoskonalania naszych produktów.

12

FILTRY EPA/HEPA

UltraWood 78	140
UltraWood 150	145
UltraWood 292	150
UltraAlu 70	155
UltraAlu 78	160
UltraAlu 150	165
UltraMet 78	170
UltraMet 150	175
UltraMet 292	180
UltraGel	185
UltraClin	189
UltraMet V292	191
UltraHood	193

UltraWood 78



Klasa wg PN-EN 1822:2009:	E10, E11, H13, H14
Materiał:	włóknina szklana (mikrowłókna szklane)
Separatory:	„Hot melt”
Obudowa:	MDF (Medium Density Fiberboard)
Spoina:	dwuskładnikowy, na zimno mieszany (poliuretan)
Uszczelka:	po jednej stronie filtra (ciągną piankowa lub płaska)
Temperatura:	maksymalnie 80°C
Wilgotność:	maksymalnie 90%
*Końcowy spadek ciśnienia wynikający z normy dot. badania filtrów:	500 Pa
Siatka ochronna:	opcjonalnie z jednej lub obu stron

1. Wytrzymała i sztywna konstrukcja
2. Wysoka chłonność pyłowa
3. Niski spadek ciśnienia
4. Długa żywotność filtra
5. Niskie koszty energii
6. Odporność na wilgoć
7. Trudno palne (F1 wg DIN 53438)
8. Utylizacja bez toksycznych związków

* Opór końcowy eksploatacyjny filtrów należy sprawdzać w dokumentacji technicznej lub skonsultować z producentem eksploatowanych urządzeń.

* Niniejsza specyfikacja ma charakter wyłącznie informacyjny. Wszystkie podane parametry techniczne mogą odbiegać od wartości rzeczywistych w granicach tolerancji $\pm 10\%$. Producent nie ponosi odpowiedzialności za skutki doboru filtrów w niestandardowych rozmiarach, opartego wyłącznie na samodzielnych obliczeniach użytkownika.

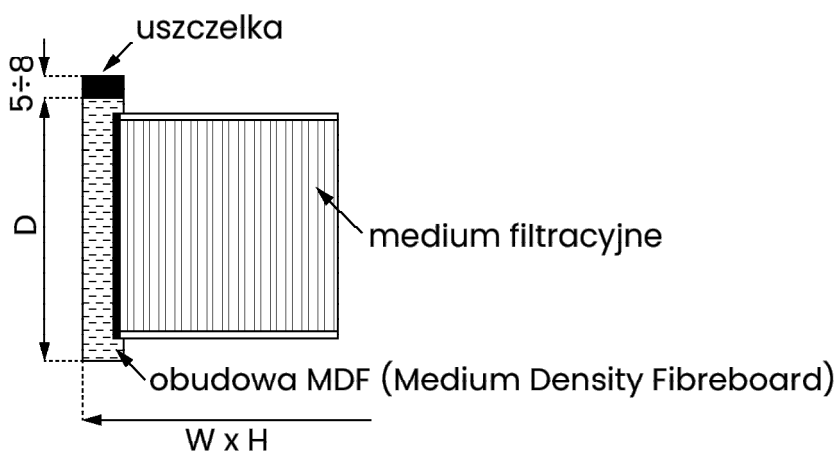

Zastrzegamy sobie prawo do wprowadzania zmian w specyfikacji technicznej, w każdym momencie bez wcześniejszego powiadomienia, wynikających z ciągłego udoskonalania naszych produktów.

Dane techniczne standardowych filtrów, bazujące na wynikach testów laboratoryjnych przeprowadzonych zgodnie z zaleceniami normy EN 1822

Klasa filtracji	Produkt	Wymiary [mm]			Powierzchnia Filtracji [m ²]	Wydatek [m ³ /h]	Początkowy spadek ciśnienia [Pa]
		W	H	D			
E10	UltraWood78	305	305	78	2,6	600	250
		405	405	78	4,6	950	250
		305	610	78	5,2	1200	250
		457	457	78	5,9	1400	250
		535	535	78	8,1	1750	250
		575	575	78	9,4	2000	250
		610	610	78	10,6	2200	250
		610	915	78	15,8	3300	250
		610	1220	78	21,2	4200	250

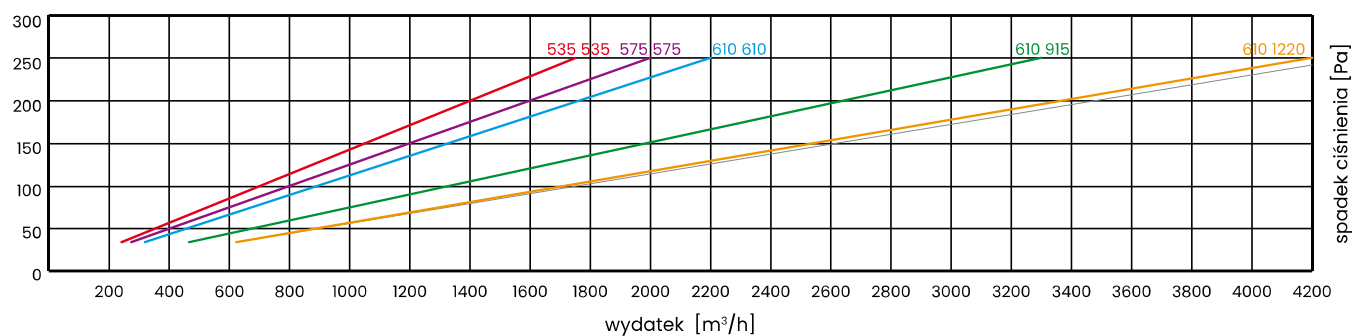
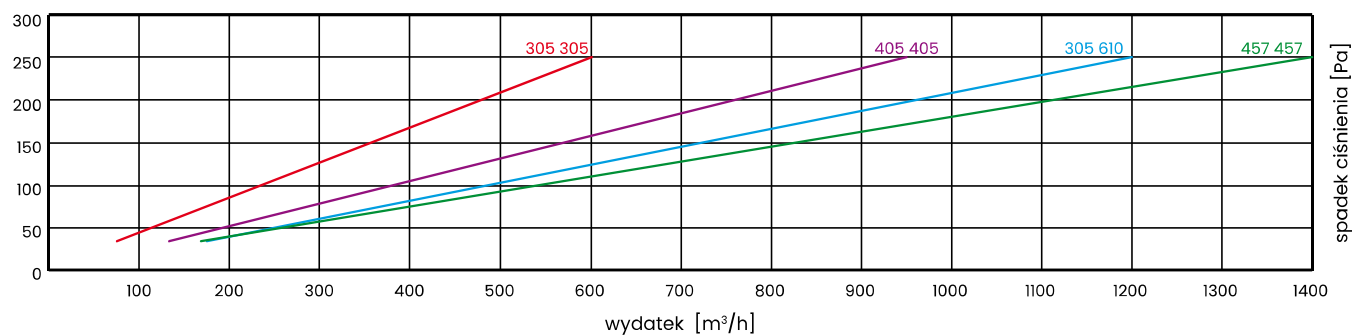

Filtry w obudowach MDF produkowane są we wszystkich wymiarach, ale rekomendujemy, aby ich powierzchnia czołowa nie przekraczała 0,6 m².

Zastrzegamy sobie prawo do wprowadzania zmian w specyfikacji technicznej, w każdym momencie bez wcześniejszego powiadomienia, wynikających z ciągłego udoskonalania naszych produktów.

Dane techniczne standardowych filtrów, bazujące na wynikach testów laboratoryjnych przeprowadzonych zgodnie z zaleceniami normy EN 1822

Klasa filtracji	Produkt	Wymiary [mm]			Powierzchnia Filtracji [m ²]	Wydatek [m ³ /h]	Początkowy spadek ciśnienia [Pa]
		W	H	D			
E11	UltraWood78	305	305	78	2,6	500	250
		405	405	78	4,6	800	250
		305	610	78	5,2	1000	250
		457	457	78	5,9	1200	250
		535	535	78	8,1	1500	250
		575	575	78	9,4	1700	250
		610	610	78	10,6	1850	250
		610	915	78	15,8	2800	250
		610	1220	78	21,2	3600	250

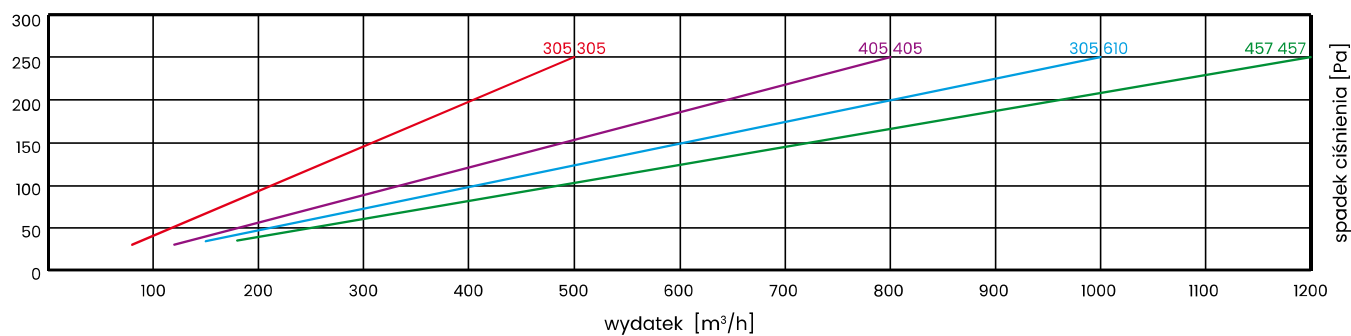

142

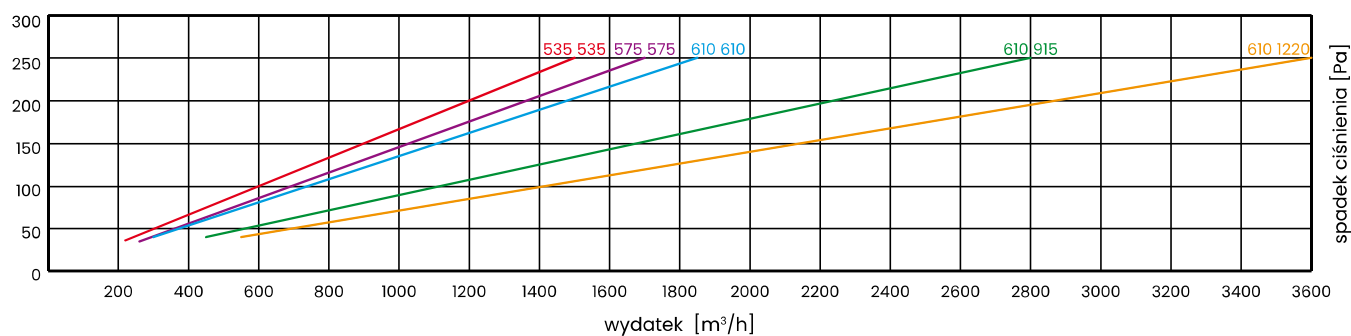

Filtry w obudowach MDF produkowane są we wszystkich wymiarach, ale rekomendujemy, aby ich powierzchnia czołowa nie przekraczała 0,6 m².

Zastrzegamy sobie prawo do wprowadzania zmian w specyfikacji technicznej, w każdym momencie bez wcześniejszego powiadomienia, wynikających z ciągłego udoskonalania naszych produktów.

Dane techniczne standardowych filtrów, bazujące na wynikach testów laboratoryjnych przeprowadzonych zgodnie z zaleceniami normy EN 1822

Klasa filtracji	Produkt	Wymiary [mm]			Powierzchnia Filtracji [m ²]	Wydatek [m ³ /h]	Początkowy spadek ciśnienia [Pa]
		W	H	D			
HI3	UltraWood78	305	305	78	2,6	300	250
		405	405	78	4,6	580	250
		305	610	78	5,2	600	250
		457	457	78	5,9	680	250
		535	535	78	8,1	1000	250
		575	575	78	9,4	1100	250
		610	610	78	10,6	1200	250
		610	915	78	15,8	2000	250
		610	1220	78	21,2	2600	250

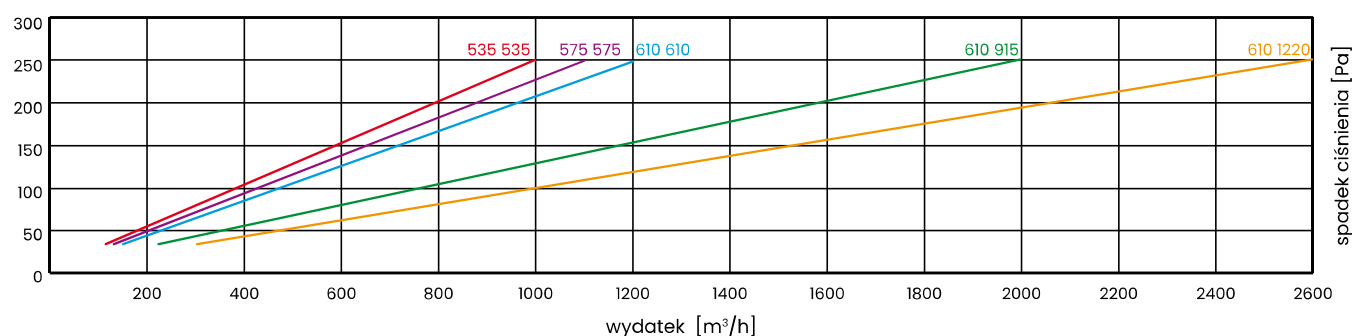
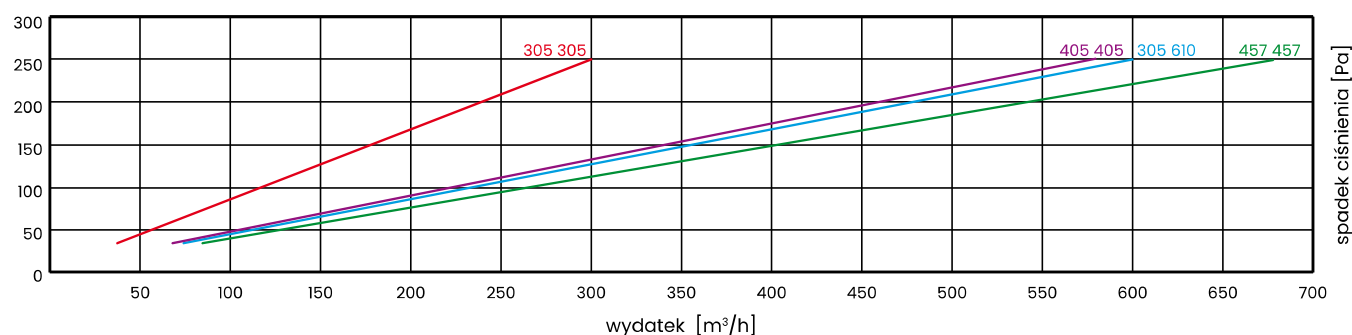

Filtry w obudowach MDF produkowane są we wszystkich wymiarach, ale rekomendujemy, aby ich powierzchnia czołowa nie przekraczała 0,6 m².

Zastrzegamy sobie prawo do wprowadzania zmian w specyfikacji technicznej, w każdym momencie bez wcześniejszego powiadomienia, wynikających z ciągłego udoskonalania naszych produktów.

Dane techniczne standardowych filtrów, bazujące na wynikach testów laboratoryjnych przeprowadzonych zgodnie z zaleceniami normy EN 1822

Klasa filtracji	Produkt	Wymiary [mm]			Powierzchnia Filtracji [m ²]	Wydatek [m ³ /h]	Początkowy spadek ciśnienia [Pa]
		W	H	D			
H14	UltraWood78	305	305	78	2,6	270	250
		405	405	78	4,6	480	250
		305	610	78	5,2	500	250
		457	457	78	5,9	580	250
		535	535	78	8,1	800	250
		575	575	78	9,4	900	250
		610	610	78	10,6	1000	250
		610	915	78	15,8	1600	250
		610	1220	78	21,2	2000	250

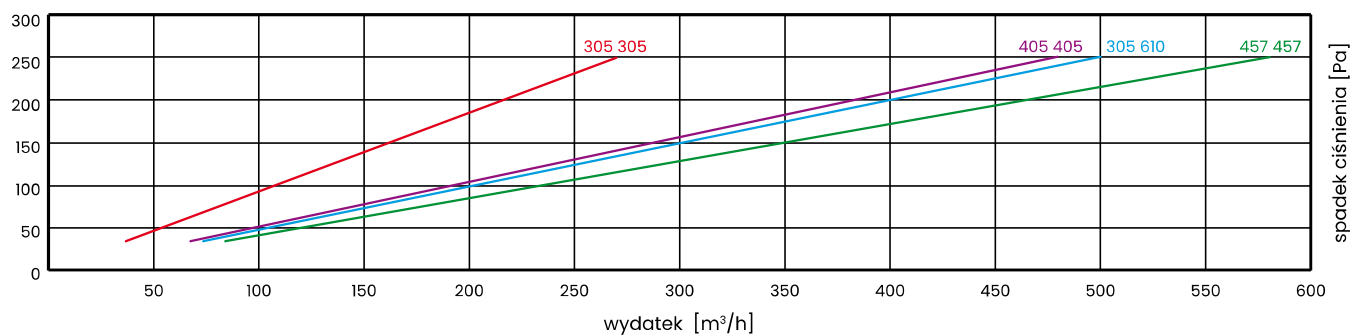

144

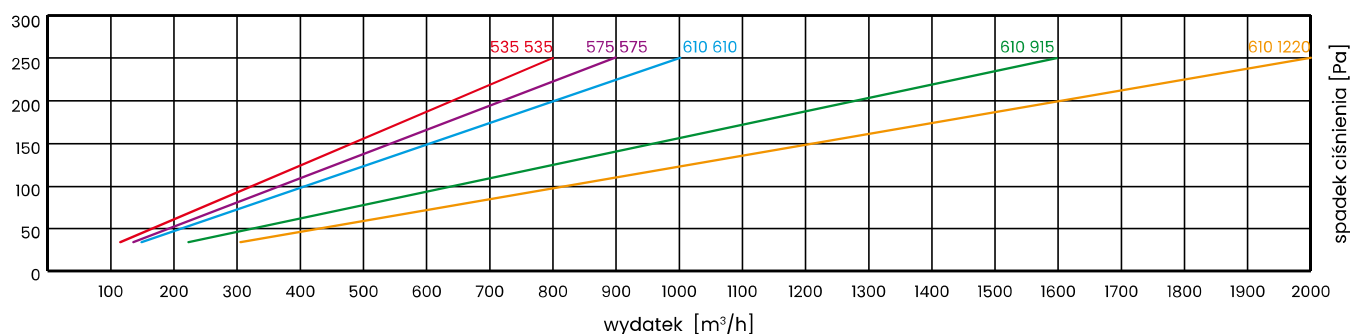

Filtry w obudowach MDF produkowane są we wszystkich wymiarach, ale rekomendujemy, aby ich powierzchnia czołowa nie przekraczała 0,6 m².

Zastrzegamy sobie prawo do wprowadzania zmian w specyfikacji technicznej, w każdym momencie bez wcześniejszego powiadomienia, wynikających z ciągłego udoskonalania naszych produktów.

UltraWood 150



Klasa wg PN-EN 1822:2009:	E10, E11, H13, H14
Materiał:	włóknina szklana (mikrowłókna szklane)
Separatory:	„Hot melt”
Obudowa:	MDF (Medium Density Fiberboard)
Spoina:	dwuskładnikowy, na zimno mieszany (poliuretan)
Uszczelka:	po jednej stronie filtra (ciągła piankowa lub płaska)
Temperatura:	maksymalnie 80°C
Wilgotność:	maksymalnie 90%
*Końcowy spadek ciśnienia wynikający z normy dot. badania filtrów:	500 Pa
Siatka ochronna:	opcjonalnie z jednej lub obu stron

1. Wytrzymała i sztywna konstrukcja
2. Wysoka chłonność pyłowa
3. Niski spadek ciśnienia
4. Długa żywotność filtra
5. Niskie koszty energii
6. Odporność na wilgoć
7. Trudno palne (F1 wg DIN 53438)
8. Utylizacja bez toksycznych związków

* Opór końcowy eksploatacyjny filtrów należy sprawdzać w dokumentacji technicznej lub skonsultować z producentem eksploatowanych urządzeń.

* Niniejsza specyfikacja ma charakter wyłącznie informacyjny. Wszystkie podane parametry techniczne mogą odbiegać od wartości rzeczywistych w granicach tolerancji $\pm 10\%$. Producent nie ponosi odpowiedzialności za skutki doboru filtrów w niestandardowych rozmiarach, opartego wyłącznie na samodzielnych obliczeniach użytkownika.

145

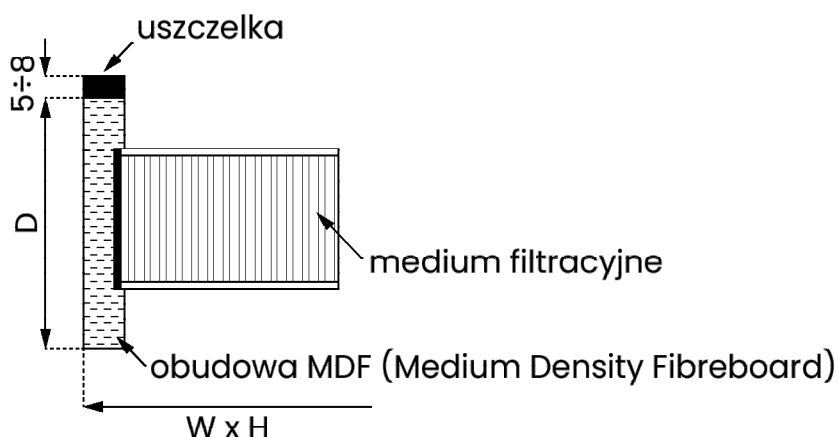

Zastrzegamy sobie prawo do wprowadzania zmian w specyfikacji technicznej, w każdym momencie bez wcześniejszego powiadomienia, wynikających z ciągłego udoskonalania naszych produktów.

Dane techniczne standardowych filtrów, bazujące na wynikach testów laboratoryjnych przeprowadzonych zgodnie z zaleceniami normy EN 1822

Klasa filtracji	Produkt	Wymiary [mm]			Powierzchnia Filtracji [m ²]	Wydatek [m ³ /h]	Początkowy spadek ciśnienia [Pa]
		W	H	D			
E10	UltraWood150	305	305	150	3,4	700	250
		405	405	150	6	1200	250
		305	610	150	6,9	1500	250
		457	457	150	7,6	1700	250
		535	535	150	10,6	2150	250
		575	575	150	12,3	2500	250
		610	610	150	13,9	2800	250
		610	915	150	20,8	4100	250
		610	1220	150	27,8	5000	250

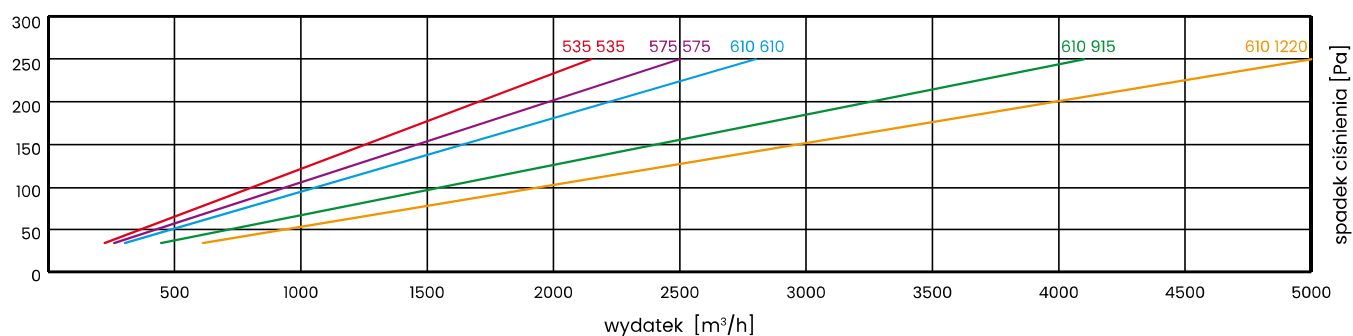
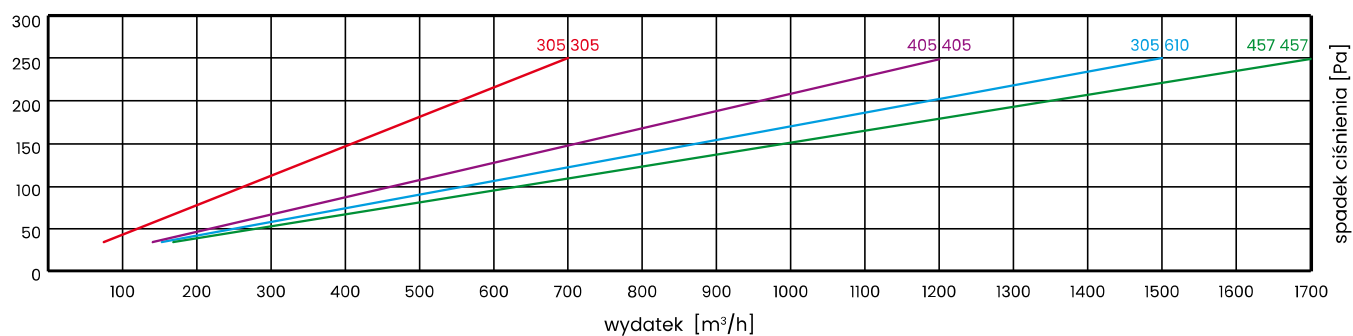

Filtry w obudowach MDF produkowane są we wszystkich wymiarach, ale rekomendujemy, aby ich powierzchnia czołowa nie przekraczała 0,6 m².

Zastrzegamy sobie prawo do wprowadzania zmian w specyfikacji technicznej, w każdym momencie bez wcześniejszego powiadomienia, wynikających z ciągłego udoskonalania naszych produktów.

Dane techniczne standardowych filtrów, bazujące na wynikach testów laboratoryjnych przeprowadzonych zgodnie z zaleceniami normy EN 1822

Klasa filtracji	Produkt	Wymiary [mm]			Powierzchnia Filtracji [m ²]	Wydatek [m ³ /h]	Początkowy spadek ciśnienia [Pa]
		W	H	D			
E11	UltraWood150	305	305	150	3,4	600	250
		405	405	150	6	1000	250
		305	610	150	6,9	1250	250
		457	457	150	7,6	1450	250
		535	535	150	10,6	1850	250
		575	575	150	12,3	2100	250
		610	610	150	13,9	2400	250
		610	915	150	20,8	3500	250
		610	1220	150	27,8	4300	250

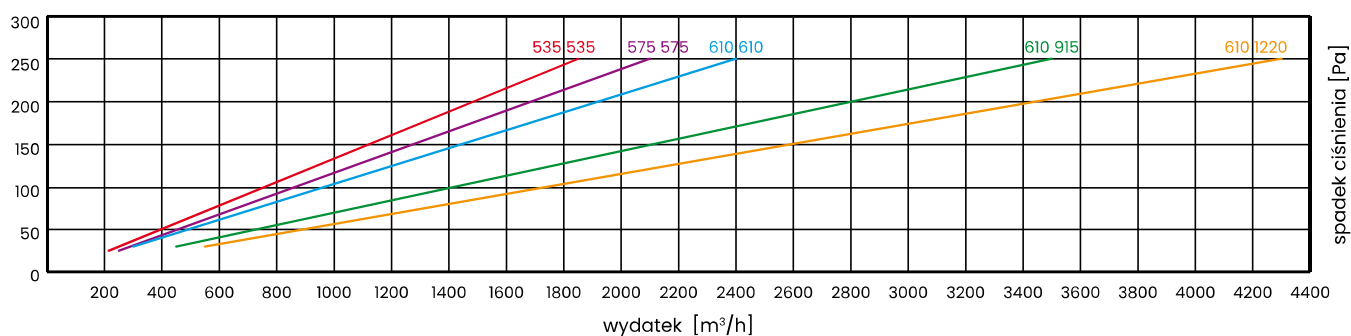
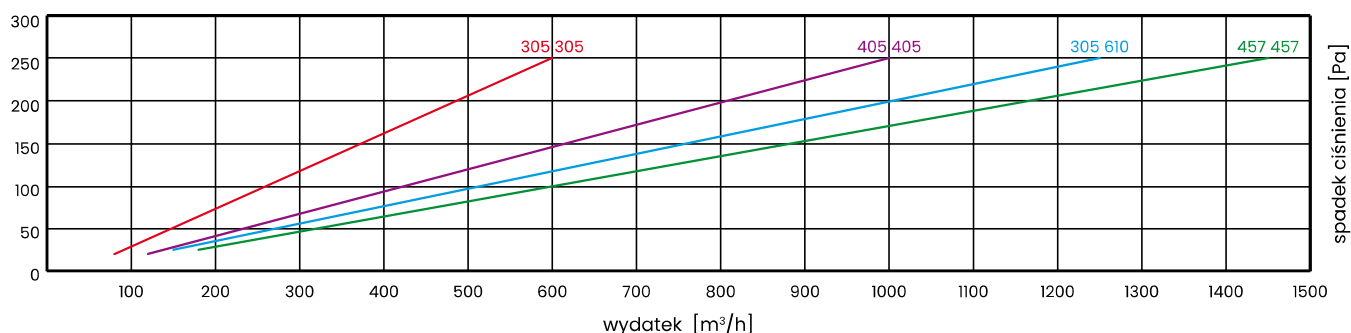

Filtry w obudowach MDF produkowane są we wszystkich wymiarach, ale rekomendujemy, aby ich powierzchnia czołowa nie przekraczała 0,6 m².

Zastrzegamy sobie prawo do wprowadzania zmian w specyfikacji technicznej, w każdym momencie bez wcześniejszego powiadomienia, wynikających z ciągłego udoskonalania naszych produktów.

Dane techniczne standardowych filtrów, bazujące na wynikach testów laboratoryjnych przeprowadzonych zgodnie z zaleceniami normy EN 1822

Klasa filtracji	Produkt	Wymiary [mm]			Powierzchnia Filtracji [m ²]	Wydatek [m ³ /h]	Początkowy spadek ciśnienia [Pa]
		W	H	D			
H13	UltraWood150	305	305	150	3,4	400	250
		405	405	150	6	720	250
		305	610	150	6,9	850	250
		457	457	150	7,6	900	250
		535	535	150	10,6	1400	250
		575	575	150	12,3	1500	250
		610	610	150	13,9	1600	250
		610	915	150	20,8	2300	250
		610	1220	150	27,8	3000	250

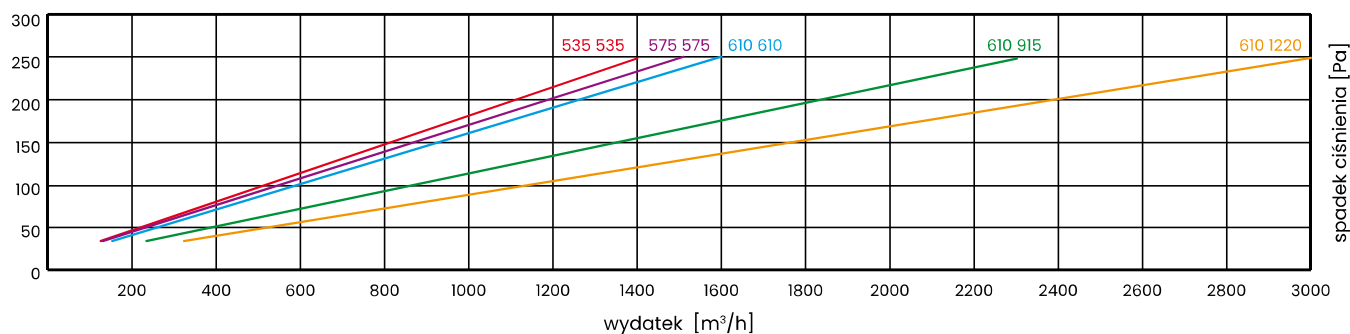
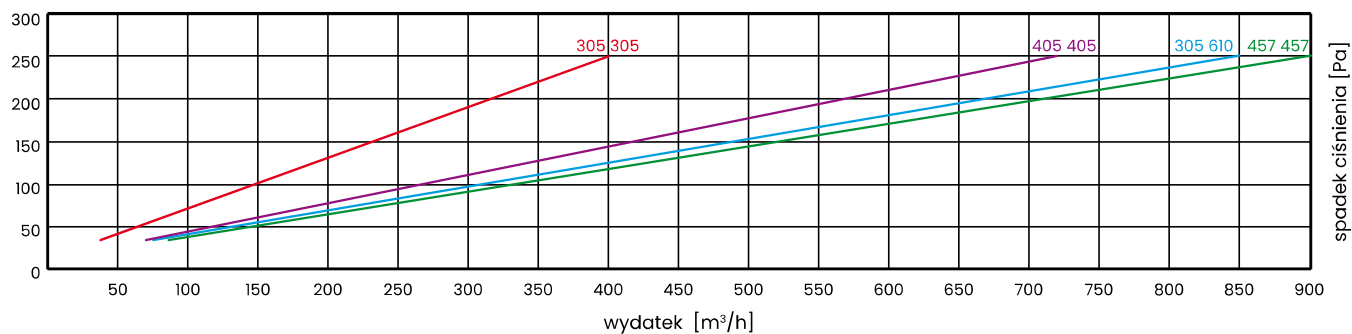

Filtry w obudowach MDF produkowane są we wszystkich wymiarach, ale rekomendujemy, aby ich powierzchnia czołowa nie przekraczała 0,6 m².

Zastrzegamy sobie prawo do wprowadzania zmian w specyfikacji technicznej, w każdym momencie bez wcześniejszego powiadomienia, wynikających z ciągłego udoskonalania naszych produktów.

Dane techniczne standardowych filtrów, bazujące na wynikach testów laboratoryjnych przeprowadzonych zgodnie z zaleceniami normy EN 1822

Klasa filtracji	Produkt	Wymiary [mm]			Powierzchnia Filtracji [m ²]	Wydatek [m ³ /h]	Początkowy spadek ciśnienia [Pa]
		W	H	D			
H14	UltraWood150	305	305	150	3,4	340	250
		405	405	150	6	500	250
		305	610	150	6,9	600	250
		457	457	150	7,6	680	250
		535	535	150	10,6	1000	250
		575	575	150	12,3	1100	250
		610	610	150	13,9	1200	250
		610	915	150	20,8	1900	250
		610	1220	150	27,8	2300	250

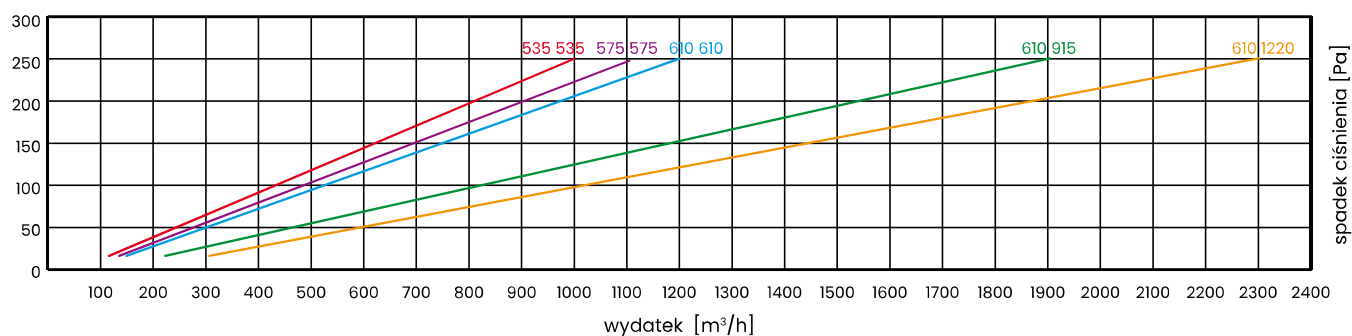
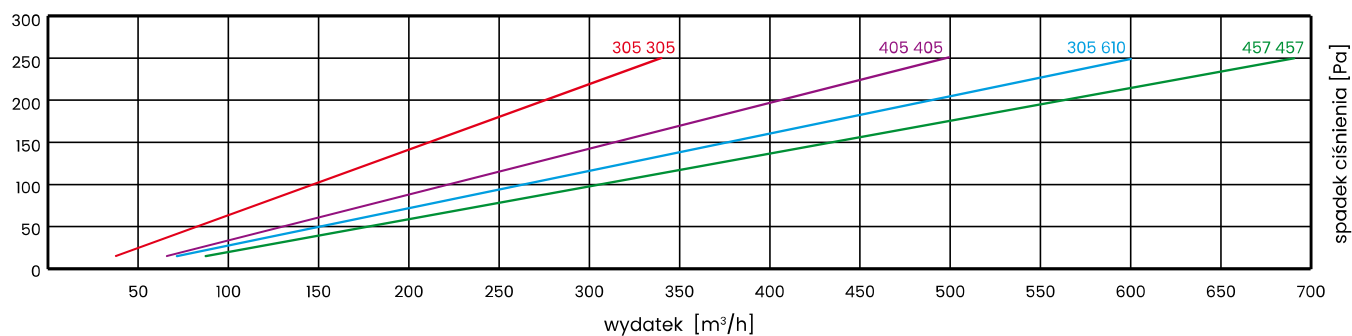

Filtry w obudowach MDF produkowane są we wszystkich wymiarach, ale rekomendujemy, aby ich powierzchnia czołowa nie przekraczała 0,6 m².

Zastrzegamy sobie prawo do wprowadzania zmian w specyfikacji technicznej, w każdym momencie bez wcześniejszego powiadomienia, wynikających z ciągłego udoskonalania naszych produktów.

UltraWood 292



Klasa wg PN-EN 1822:2009: E10, E11, H13, H14

Materiał: włóknina szklana
(mikrowłókna szklane)

Separatory: „Hot melt”

Obudowa: MDF (Medium Density Fiberboard)

Spoina: dwuskładnikowy,
na zimno mieszany (poliuretan)

Uszczelka: po jednej stronie filtra
(ciągną piankowa lub płaska)

Temperatura: maksymalnie 80°C

Wilgotność: maksymalnie 90%

*Końcowy spadek ciśnienia wynikający
z normy dot. badania filtrów: 500 Pa

Siatka ochronna: opcjonalnie
z jednej lub obu stron

1. Wytrzymała i sztywna konstrukcja
2. Wysoka chłonność pyłowa
3. Niski spadek ciśnienia
4. Długa żywotność filtra
5. Niskie koszty energii
6. Odporność na wilgoć
7. Trudno palne (F1 wg DIN 53438)
8. Utylizacja bez toksycznych związków

* Opór końcowy eksploatacyjny filtrów należy sprawdzać w dokumentacji technicznej lub skonsultować z producentem eksploatowanych urządzeń.

* Niniejsza specyfikacja ma charakter wyłącznie informacyjny. Wszystkie podane parametry techniczne mogą odbiegać od wartości rzeczywistych w granicach tolerancji $\pm 10\%$. Producent nie ponosi odpowiedzialności za skutki doboru filtrów w niestandardowych rozmiarach, opartego wyłącznie na samodzielnych obliczeniach użytkownika.

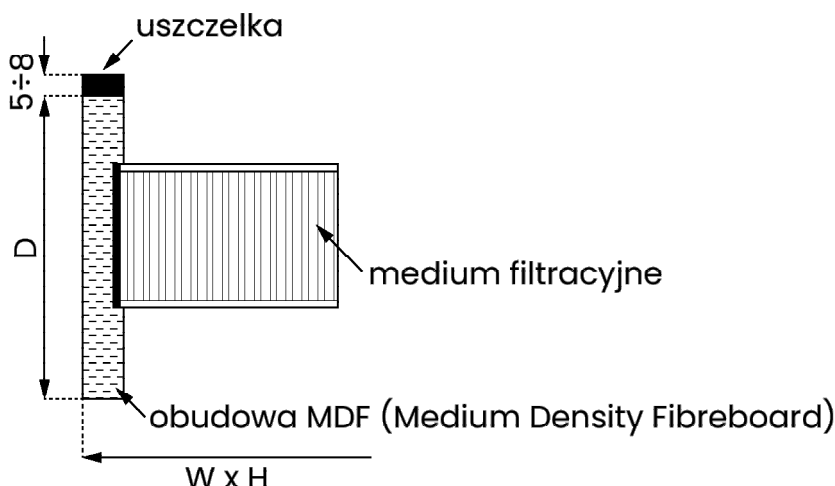

Zastrzegamy sobie prawo do wprowadzania zmian w specyfikacji technicznej, w każdym momencie bez wcześniejszego powiadomienia, wynikających z ciągłego udoskonalania naszych produktów.

Dane techniczne standardowych filtrów, bazujące na wynikach testów laboratoryjnych przeprowadzonych zgodnie z zaleceniami normy EN 1822

Klasa filtracji	Produkt	Wymiary [mm]			Powierzchnia Filtracji [m ²]	Wydatek [m ³ /h]	Początkowy spadek ciśnienia [Pa]
		W	H	D			
E10	UltraWood292	305	305	292	5,2	900	250
		405	405	292	9,1	1500	250
		305	610	292	10,4	1800	250
		457	457	292	11,7	2000	250
		535	535	292	16	2700	250
		575	575	292	18,5	3100	250
		610	610	292	20,8	3600	250
		610	915	292	31,2	5200	250
		610	1220	292	41,8	6200	250

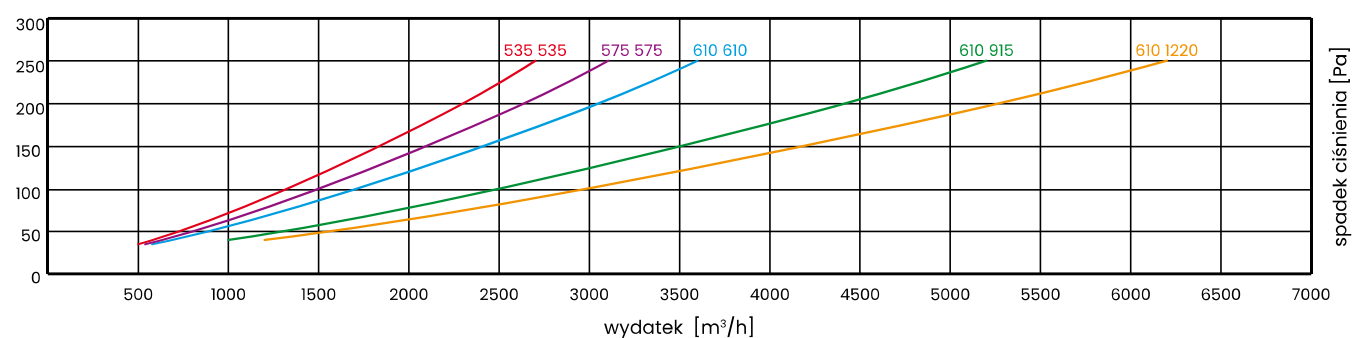
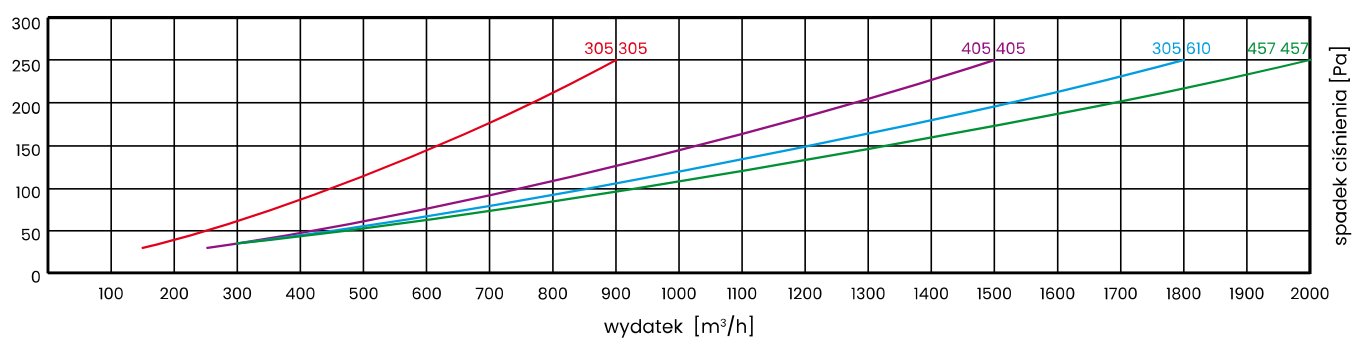

Filtry w obudowach MDF produkowane są we wszystkich wymiarach, ale rekomendujemy, aby ich powierzchnia czołowa nie przekraczała 0,6 m².

Zastrzegamy sobie prawo do wprowadzania zmian w specyfikacji technicznej, w każdym momencie bez wcześniejszego powiadomienia, wynikających z ciągłego udoskonalania naszych produktów.

Dane techniczne standardowych filtrów, bazujące na wynikach testów laboratoryjnych przeprowadzonych zgodnie z zaleceniami normy EN 1822

Klasa filtracji	Produkt	Wymiary [mm]			Powierzchnia Filtracji [m ²]	Wydatek [m ³ /h]	Początkowy spadek ciśnienia [Pa]
		W	H	D			
E11	UltraWood292	305	305	292	5,2	750	250
		405	405	292	9,1	1200	250
		305	610	292	10,4	1450	250
		457	457	292	11,7	1600	250
		535	535	292	16	2250	250
		575	575	292	18,5	2650	250
		610	610	292	20,8	3050	250
		610	915	292	31,2	4350	250
		610	1220	292	41,8	5200	250

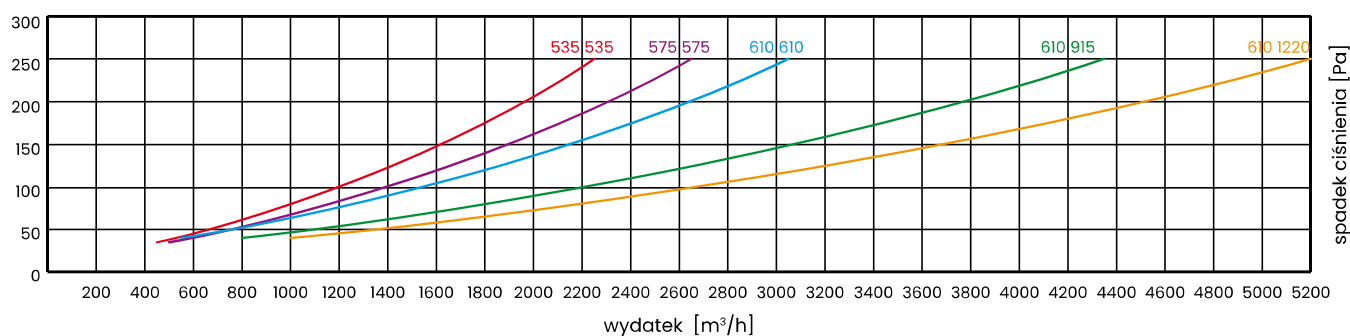
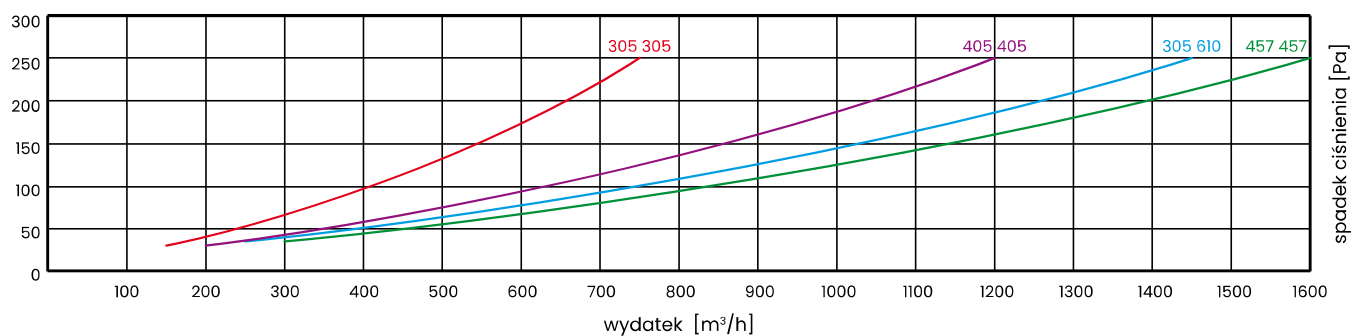

Filtry w obudowach MDF produkowane są we wszystkich wymiarach, ale rekomendujemy, aby ich powierzchnia czołowa nie przekraczała 0,6 m².

Zastrzegamy sobie prawo do wprowadzania zmian w specyfikacji technicznej, w każdym momencie bez wcześniejszego powiadomienia, wynikających z ciągłego udoskonalania naszych produktów.

Dane techniczne standardowych filtrów, bazujące na wynikach testów laboratoryjnych przeprowadzonych zgodnie z zaleceniami normy EN 1822

Klasa filtracji	Produkt	Wymiary [mm]			Powierzchnia Filtracji [m ²]	Wydatek [m ³ /h]	Początkowy spadek ciśnienia [Pa]
		W	H	D			
H13	UltraWood292	305	305	292	5,2	500	250
		405	405	292	9,1	1000	250
		305	610	292	10,4	1100	250
		457	457	292	11,7	1200	250
		535	535	292	16	1800	250
		575	575	292	18,5	2000	250
		610	610	292	20,8	2200	250
		610	915	292	31,2	3000	250
		610	1220	292	41,8	3600	250

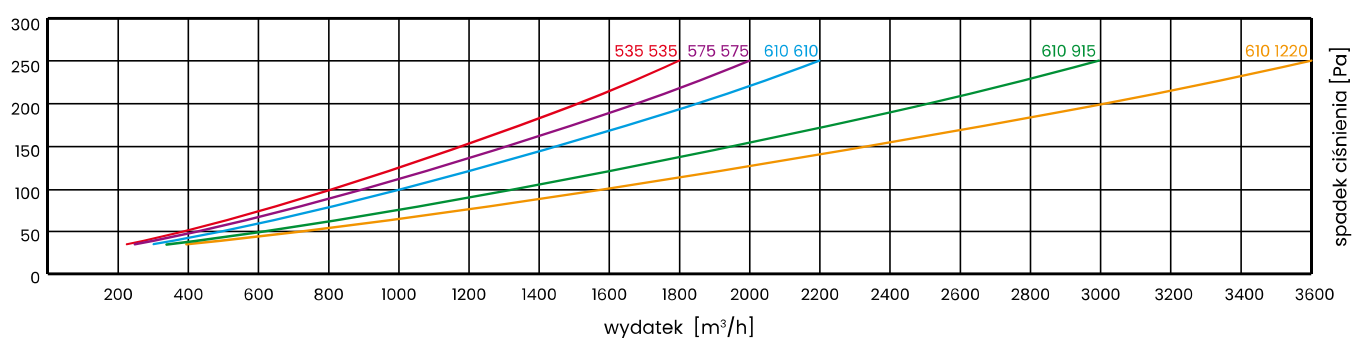
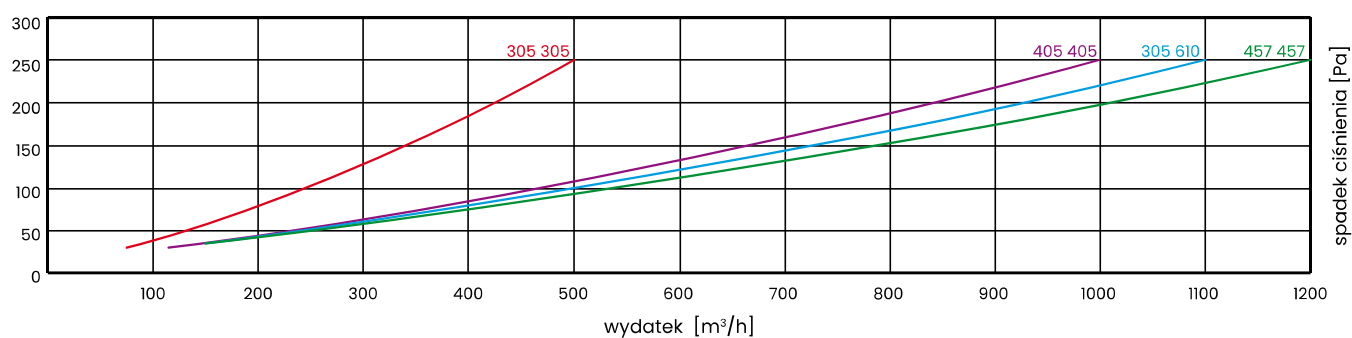

Filtry w obudowach MDF produkowane są we wszystkich wymiarach, ale rekomendujemy, aby ich powierzchnia czołowa nie przekraczała 0,6 m².

Zastrzegamy sobie prawo do wprowadzania zmian w specyfikacji technicznej, w każdym momencie bez wcześniejszego powiadomienia, wynikających z ciągłego udoskonalania naszych produktów.

Dane techniczne standardowych filtrów, bazujące na wynikach testów laboratoryjnych przeprowadzonych zgodnie z zaleceniami normy EN 1822

Klasa filtracji	Produkt	Wymiary [mm]			Powierzchnia Filtracji [m ²]	Wydatek [m ³ /h]	Początkowy spadek ciśnienia [Pa]
		W	H	D			
H14	UltraWood292	305	305	292	5,2	400	250
		405	405	292	9,1	800	250
		305	610	292	10,4	900	250
		457	457	292	11,7	950	250
		535	535	292	16	1600	250
		575	575	292	18,5	1750	250
		610	610	292	20,8	1900	250
		610	915	292	31,2	2600	250
		610	1220	292	41,8	3100	250

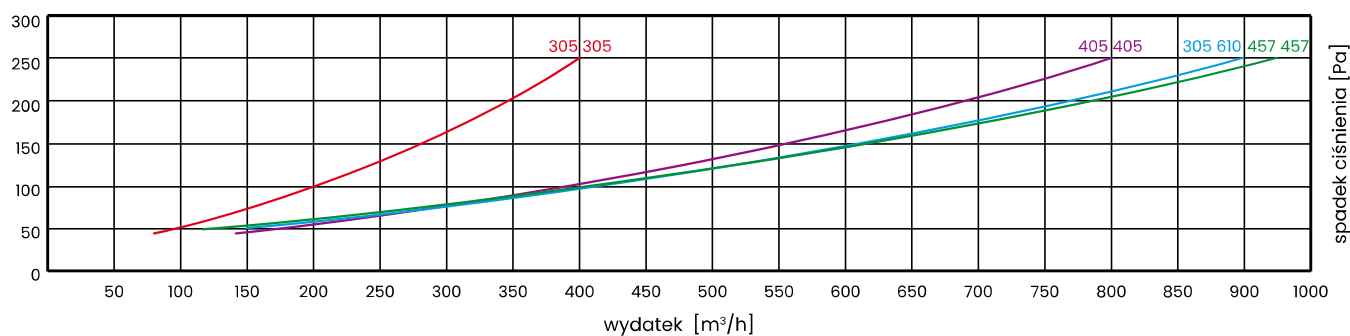

154

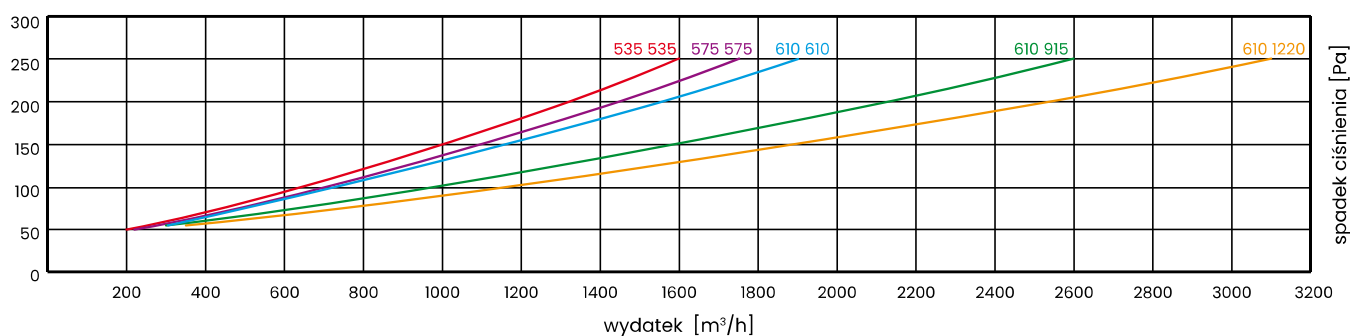

Filtry w obudowach MDF produkowane są we wszystkich wymiarach, ale rekomendujemy, aby ich powierzchnia czołowa nie przekraczała 0,6 m².

Zastrzegamy sobie prawo do wprowadzania zmian w specyfikacji technicznej, w każdym momencie bez wcześniejszego powiadomienia, wynikających z ciągłego udoskonalania naszych produktów.

UltraAlu 70



Klasa wg PN-EN 1822:2009:	E10, E11, H13, H14
Materiał:	włókna szklana (mikrowłókna szklane)
Separatory:	„Hot melt”
Obudowa:	alumiiniowa z ochronnymi siatkami po obu stronach
Spoina:	dwuskładnikowa, na zimno mieszana (poliuretan)
Uszczelka:	po jednej stronie filtra (ciągła piankowa lub płaska)
Temperatura:	maksymalnie 80°C
Wilgotność:	poniżej 100%
*Końcowy spadek ciśnienia wynikający z normy dot. badania filtrów:	500 Pa
Siatka ochronna:	opcjonalnie z jednej lub obu stron

1. Wytrzymała i sztywna konstrukcja
2. Ochronne siatki zabezpieczające wkład filtracyjny
3. Wysoka chłonność pyłowa
4. Niski spadek ciśnienia
5. Długa żywotność filtra
6. Niskie koszty energii
7. Odporność na wilgoć
8. Trudno palne (F1 wg DIN 53438)
9. Utylizacja bez toksycznych związków

* Opór końcowy eksploatacyjny filtrów należy sprawdzać w dokumentacji technicznej lub skonsultować z producentem eksploatowanych urządzeń.

* Niniejsza specyfikacja ma charakter wyłącznie informacyjny. Wszystkie podane parametry techniczne mogą odbiegać od wartości rzeczywistych w granicach tolerancji $\pm 10\%$. Producent nie ponosi odpowiedzialności za skutki doboru filtrów w niestandardowych rozmiarach, opartego wyłącznie na samodzielnych obliczeniach użytkownika.

155

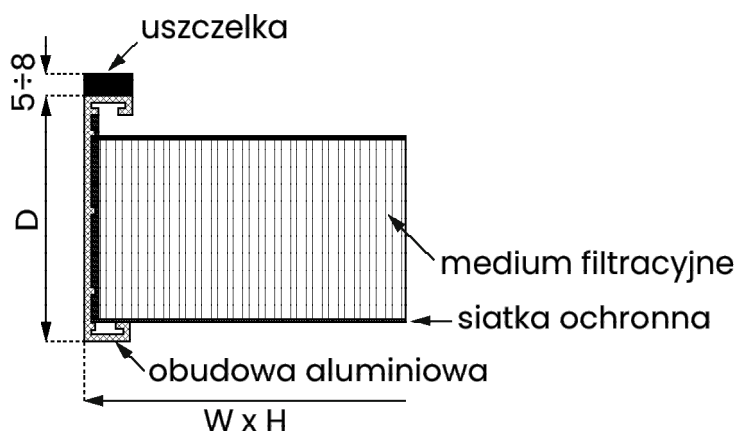

Zastrzegamy sobie prawo do wprowadzania zmian w specyfikacji technicznej, w każdym momencie bez wcześniejszego powiadomienia, wynikających z ciągłego udoskonalania naszych produktów.

Dane techniczne standardowych filtrów, bazujące na wynikach testów laboratoryjnych przeprowadzonych zgodnie z zaleceniami normy EN 1822

Klasa filtracji	Produkt	Wymiary [mm]			Powierzchnia Filtracji [m ²]	Wydatek [m ³ /h]	Początkowy spadek ciśnienia [Pa]
		W	H	D			
E10	UltraAlu70	305	305	70	2,6	150	70
		405	405	70	4,6	250	70
		305	610	70	5,2	300	70
		457	457	70	5,9	350	70
		535	535	70	8,1	450	70
		575	575	70	9,4	530	70
		610	610	70	10,6	600	70
		610	915	70	15,8	1000	70
		610	1220	70	21,2	1200	70

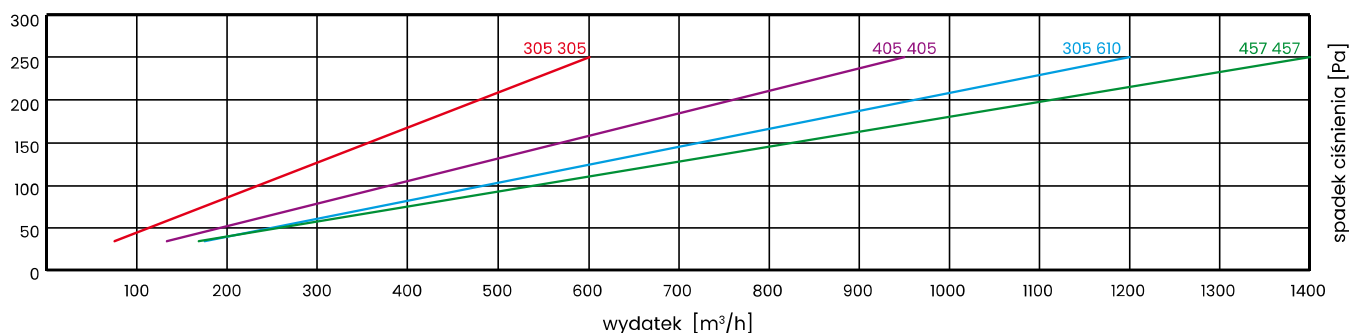

156

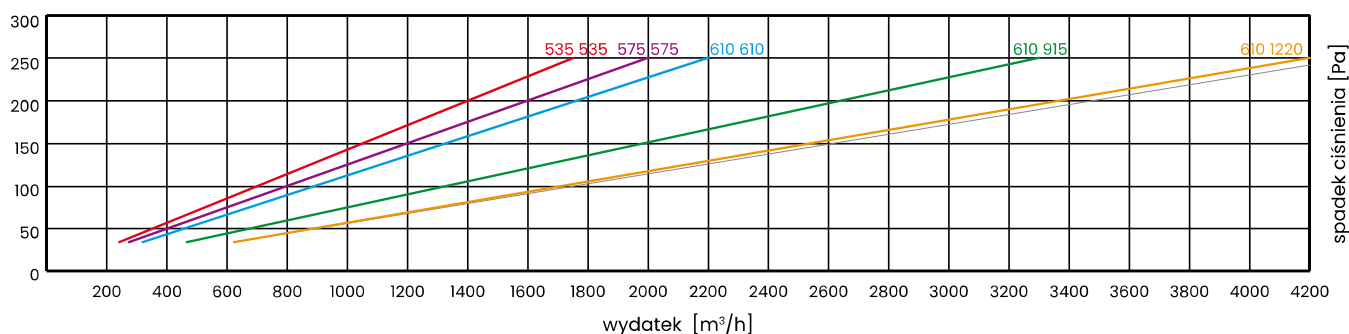

Filtry w obudowie aluminiowej produkowane są we wszystkich wymiarach, ale rekomendujemy, aby ich powierzchnia czotowa nie przekraczała 0,6 m².

Zastrzegamy sobie prawo do wprowadzania zmian w specyfikacji technicznej, w każdym momencie bez wcześniejszego powiadomienia, wynikających z ciągłego udoskonalania naszych produktów.

Dane techniczne standardowych filtrów, bazujące na wynikach testów laboratoryjnych przeprowadzonych zgodnie z zaleceniami normy EN 1822

Klasa filtracji	Produkt	Wymiary [mm]			Powierzchnia Filtracji [m ²]	Wydatek [m ³ /h]	Początkowy spadek ciśnienia [Pa]
		W	H	D			
E11	UltraAlu70	305	305	78	2,6	150	80
		405	405	78	4,6	250	80
		305	610	78	5,2	300	80
		457	457	78	5,9	350	80
		535	535	78	8,1	450	80
		575	575	78	9,4	530	80
		610	610	78	10,6	600	80
		610	915	78	15,8	1000	80
		610	1220	78	21,2	1200	80

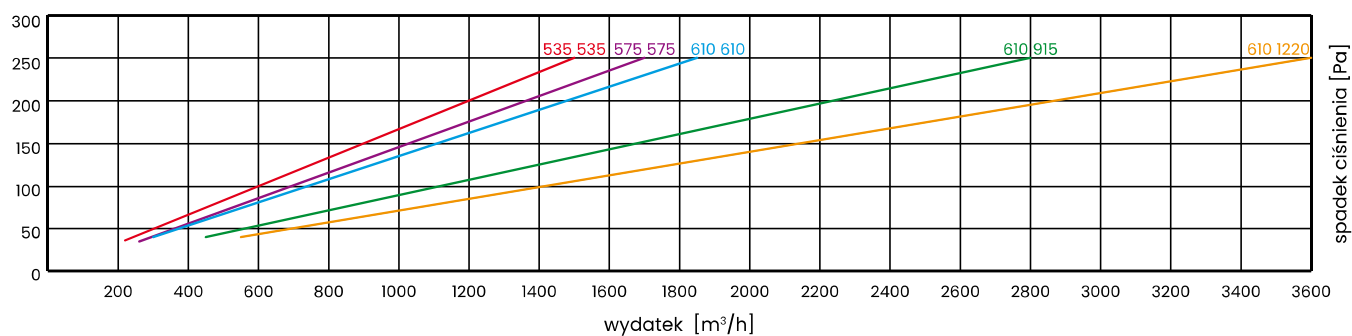
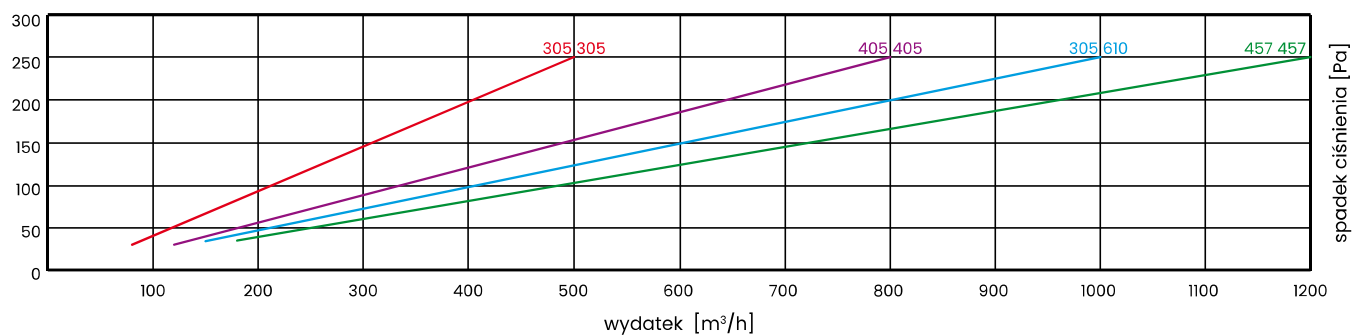

Filtry w obudowie aluminiowej produkowane są we wszystkich wymiarach, ale rekomendujemy, aby ich powierzchnia czołowa nie przekraczała 0,6 m².

Zastrzegamy sobie prawo do wprowadzania zmian w specyfikacji technicznej, w każdym momencie bez wcześniejszego powiadomienia, wynikających z ciągłego udoskonalania naszych produktów.

Dane techniczne standardowych filtrów, bazujące na wynikach testów laboratoryjnych przeprowadzonych zgodnie z zaleceniami normy EN 1822

Klasa filtracji	Produkt	Wymiary [mm]			Powierzchnia Filtracji [m ²]	Wydatek [m ³ /h]	Początkowy spadek ciśnienia [Pa]
		W	H	D			
H13	UltraAlu70	305	305	70	2,6	150	120
		405	405	70	4,6	250	120
		305	610	70	5,2	300	120
		457	457	70	5,9	350	120
		535	535	70	8,1	450	120
		575	575	70	9,4	530	120
		610	610	70	10,6	600	120
		610	915	70	15,8	1000	120
		610	1220	70	21,2	1200	120

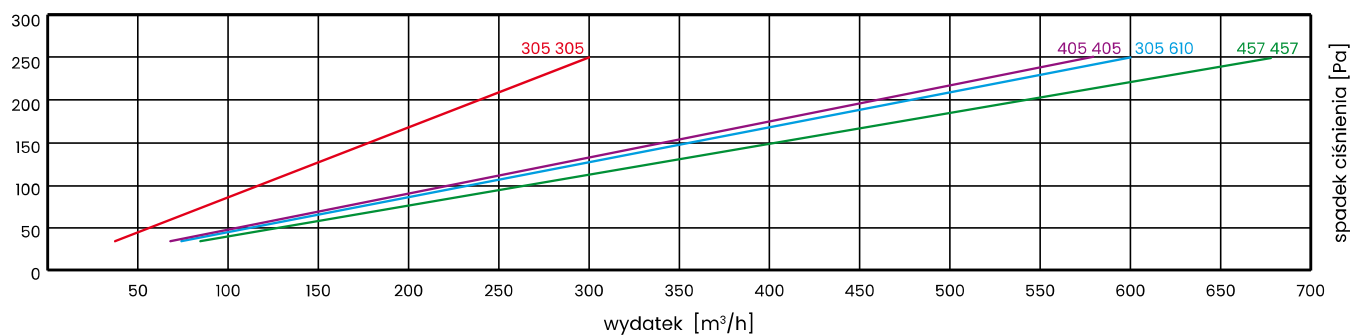

158

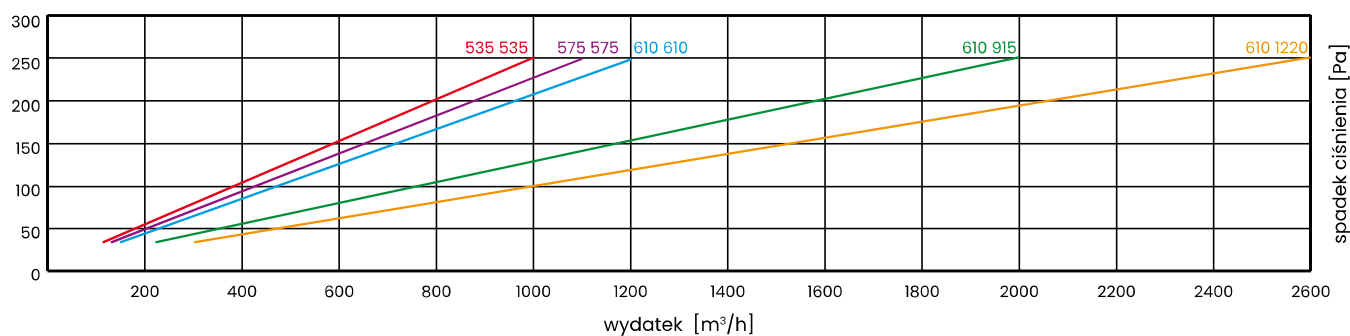

Filtry w obudowie aluminiowej produkowane są we wszystkich wymiarach, ale rekomendujemy, aby ich powierzchnia czotowa nie przekraczała 0,6 m².

Zastrzegamy sobie prawo do wprowadzania zmian w specyfikacji technicznej, w każdym momencie bez wcześniejszego powiadomienia, wynikających z ciągłego udoskonalania naszych produktów.

Dane techniczne standardowych filtrów, bazujące na wynikach testów laboratoryjnych przeprowadzonych zgodnie z zaleceniami normy EN 1822

Klasa filtracji	Produkt	Wymiary [mm]			Powierzchnia Filtracji [m ²]	Wydatek [m ³ /h]	Początkowy spadek ciśnienia [Pa]
		W	H	D			
H14	UltraAlu70	305	305	70	2,6	150	135
		405	405	70	4,6	250	135
		305	610	70	5,2	300	135
		457	457	70	5,9	350	135
		535	535	70	8,1	450	135
		575	575	70	9,4	530	135
		610	610	70	10,6	600	135
		610	915	70	15,8	1000	135
		610	1220	70	21,2	1200	135

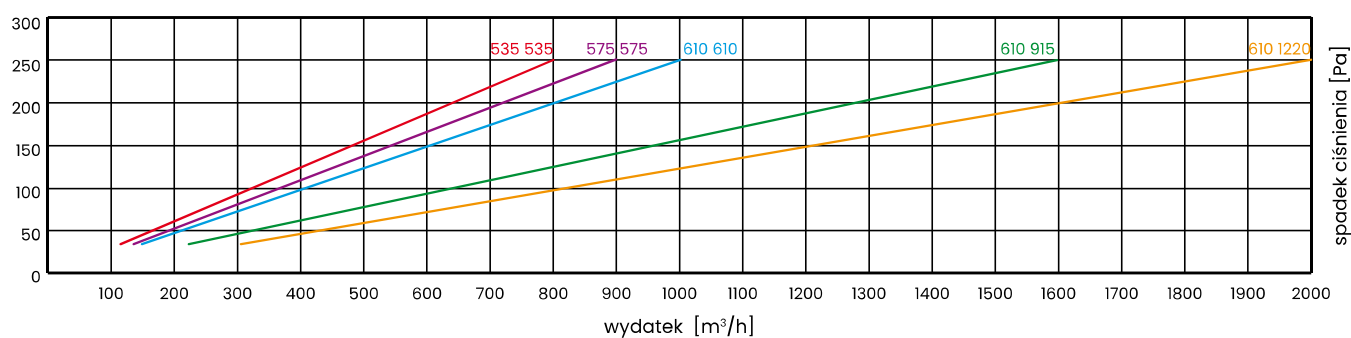
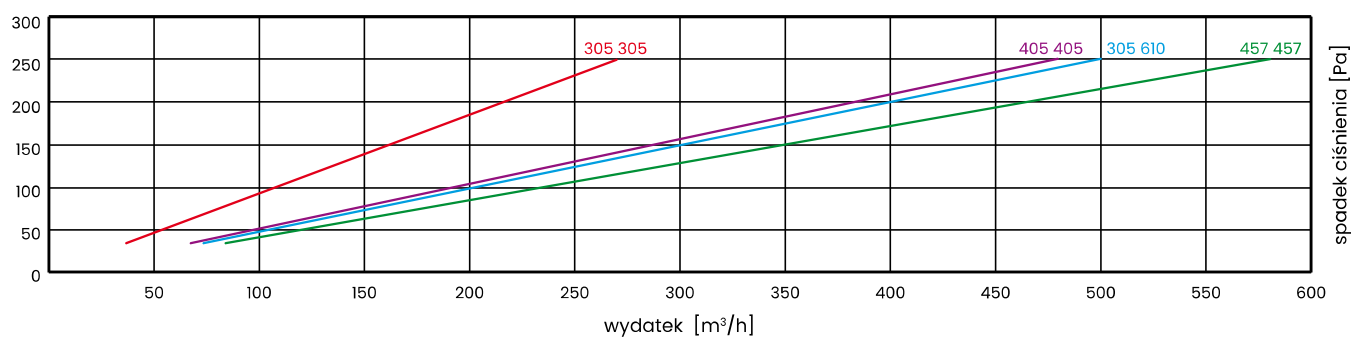

Filtry w obudowie aluminiowej produkowane są we wszystkich wymiarach, ale rekomendujemy, aby ich powierzchnia czołowa nie przekraczała 0,6 m².

Zastrzegamy sobie prawo do wprowadzania zmian w specyfikacji technicznej, w każdym momencie bez wcześniejszego powiadomienia, wynikających z ciągłego udoskonalania naszych produktów.



UltraAlu 78

Klasa wg PN-EN 1822:2009:	E10, E11, H13, H14
Materiał:	włóknina szklana (mikrowłókna szklane)
Separatory:	„Hot melt”
Obudowa:	alumiuniowa z ochronnymi siatkami po obu stronach
Spoina:	dwuskładnikowa, na zimno mieszana (poliuretan)
Uszczelka:	po jednej stronie filtra (ciągła piankowa lub płaska)
Temperatura:	maksymalnie 80°C
Wilgotność:	poniżej 100%
*Końcowy spadek ciśnienia wynikający z normy dot. badania filtrów:	500 Pa
Siatka ochronna:	opcjonalnie z jednej lub obu stron

1. Wytrzymała i sztywna konstrukcja
2. Ochronne siatki zabezpieczające wkład filtracyjny
3. Wysoka chłonność pyłowa
4. Niski spadek ciśnienia
5. Długa żywotność filtra
6. Niskie koszty energii
7. Odporność na wilgoć
8. Trudno palne (F1 wg DIN 53438)
9. Utylizacja bez toksycznych związków

* Opór końcowy eksploatacyjny filtrów należy sprawdzać w dokumentacji technicznej lub skonsultować z producentem eksploatowanych urządzeń.

* Niniejsza specyfikacja ma charakter wyłącznie informacyjny. Wszystkie podane parametry techniczne mogą odbiegać od wartości rzeczywistych w granicach tolerancji $\pm 10\%$. Producent nie ponosi odpowiedzialności za skutki doboru filtrów w niestandardowych rozmiarach, opartego wyłącznie na samodzielnych obliczeniach użytkownika.

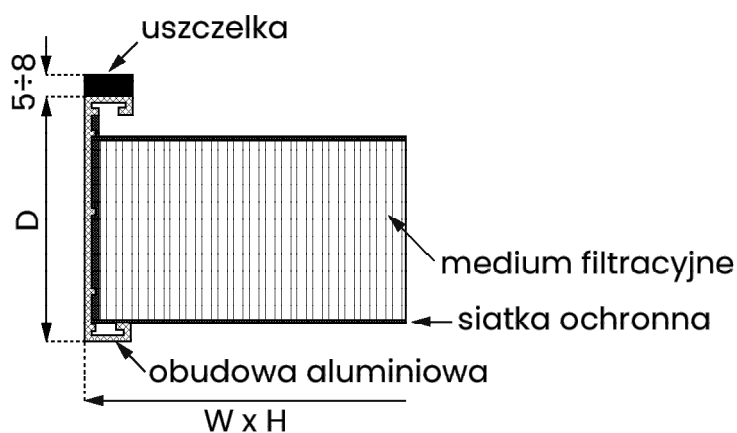

Zastrzegamy sobie prawo do wprowadzania zmian w specyfikacji technicznej, w każdym momencie bez wcześniejszego powiadomienia, wynikających z ciągłego udoskonalania naszych produktów.

Dane techniczne standardowych filtrów, bazujące na wynikach testów laboratoryjnych przeprowadzonych zgodnie z zaleceniami normy EN 1822

Klasa filtracji	Produkt	Wymiary [mm]			Powierzchnia Filtracji [m ²]	Wydatek [m ³ /h]	Początkowy spadek ciśnienia [Pa]
		W	H	D			
E10	UltraAlu78	305	305	78	2,6	150	70
		405	405	78	4,6	250	70
		305	610	78	5,2	300	70
		457	457	78	5,9	350	70
		535	535	78	8,1	450	70
		575	575	78	9,4	530	70
		610	610	78	10,6	600	70
		610	915	78	15,8	1000	70
		610	1220	78	21,2	1200	70

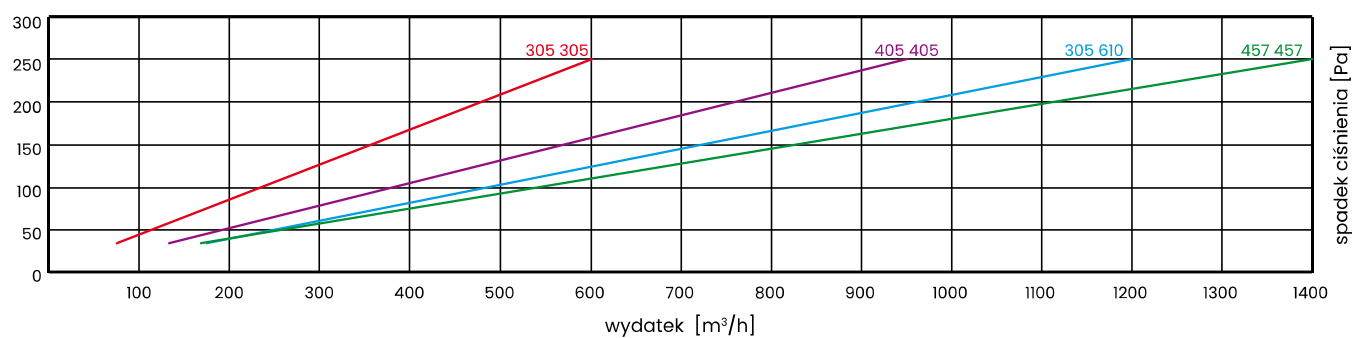

161

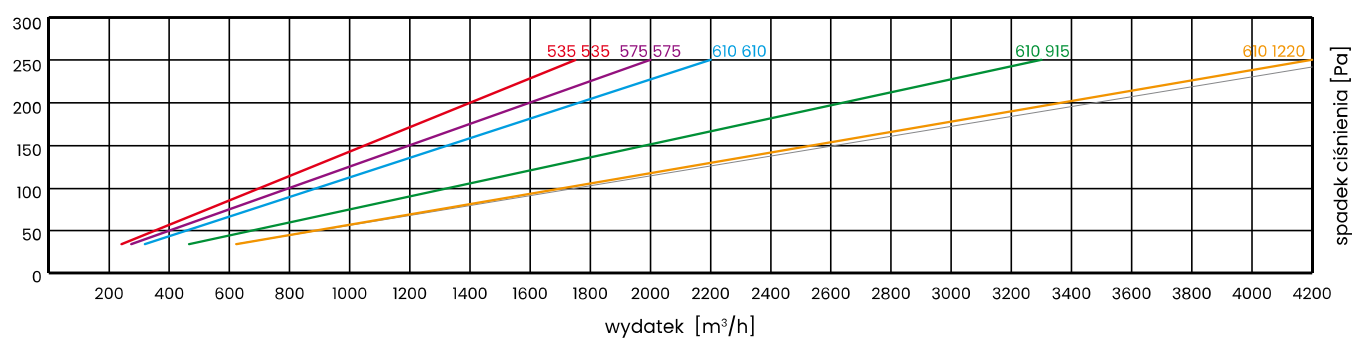

Filtry w obudowie aluminiowej produkowane są we wszystkich wymiarach, ale rekomendujemy, aby ich powierzchnia czołowa nie przekraczała 0,6 m².

Zastrzegamy sobie prawo do wprowadzania zmian w specyfikacji technicznej, w każdym momencie bez wcześniejszego powiadomienia, wynikających z ciągłego udoskonalania naszych produktów.

Dane techniczne standardowych filtrów, bazujące na wynikach testów laboratoryjnych przeprowadzonych zgodnie z zaleceniami normy EN 1822

Klasa filtracji	Produkt	Wymiary [mm]			Powierzchnia Filtracji [m ²]	Wydatek [m ³ /h]	Początkowy spadek ciśnienia [Pa]
		W	H	D			
E11	UltraAlu78	305	305	78	2,6	150	80
		405	405	78	4,6	250	80
		305	610	78	5,2	300	80
		457	457	78	5,9	350	80
		535	535	78	8,1	450	80
		575	575	78	9,4	530	80
		610	610	78	10,6	600	80
		610	915	78	15,8	1000	80
		610	1220	78	21,2	1200	80

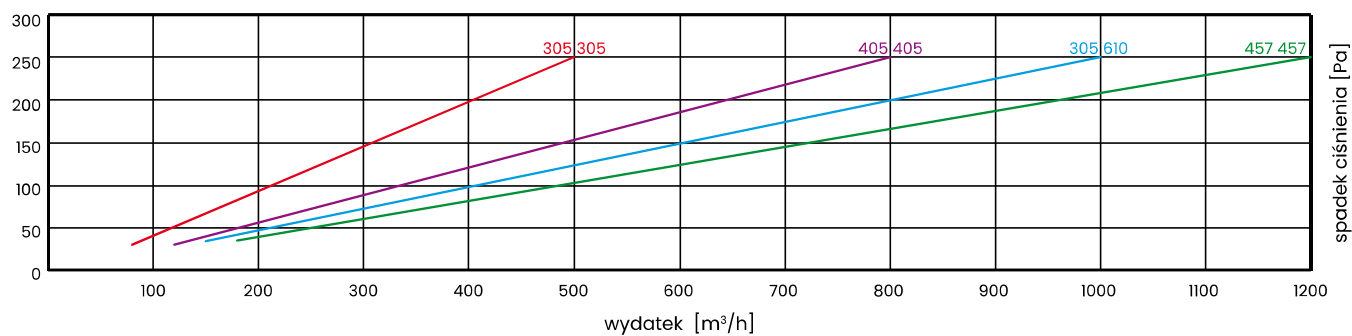

162

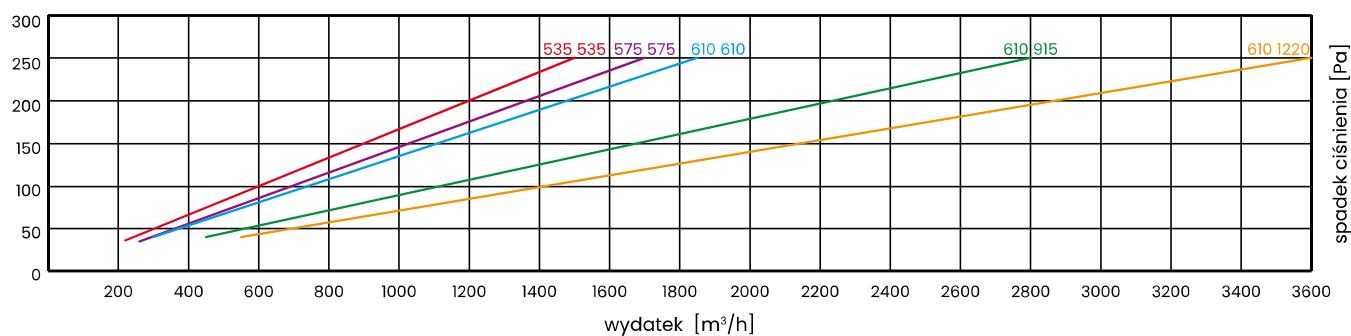

Filtry w obudowie aluminiowej produkowane są we wszystkich wymiarach, ale rekomendujemy, aby ich powierzchnia czotowa nie przekraczała 0,6 m².

Zastrzegamy sobie prawo do wprowadzania zmian w specyfikacji technicznej, w każdym momencie bez wcześniejszego powiadomienia, wynikających z ciągłego udoskonalania naszych produktów.

Dane techniczne standardowych filtrów, bazujące na wynikach testów laboratoryjnych przeprowadzonych zgodnie z zaleceniami normy EN 1822

Klasa filtracji	Produkt	Wymiary [mm]			Powierzchnia Filtracji [m ²]	Wydatek [m ³ /h]	Początkowy spadek ciśnienia [Pa]
		W	H	D			
H13	UltraAlu78	305	305	78	2,6	150	120
		405	405	78	4,6	250	120
		305	610	78	5,2	300	120
		457	457	78	5,9	350	120
		535	535	78	8,1	450	120
		575	575	78	9,4	530	120
		610	610	78	10,6	600	120
		610	915	78	15,8	1000	120
		610	1220	78	21,2	1200	120

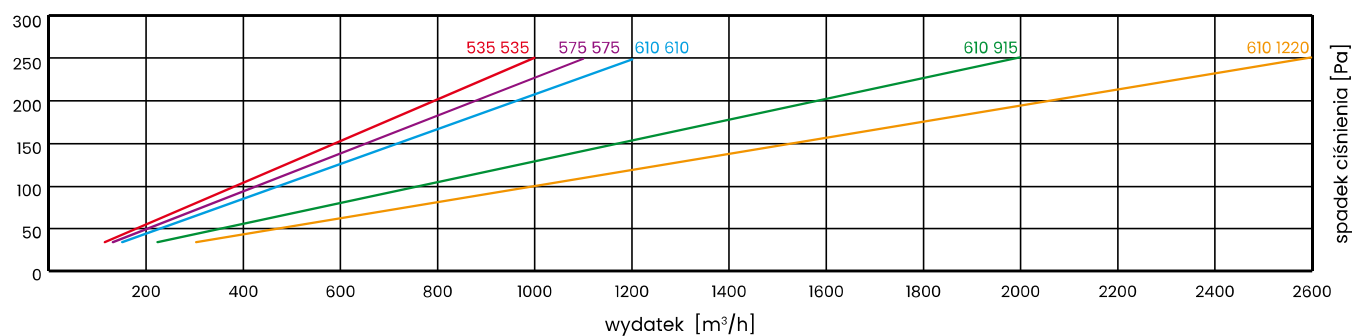
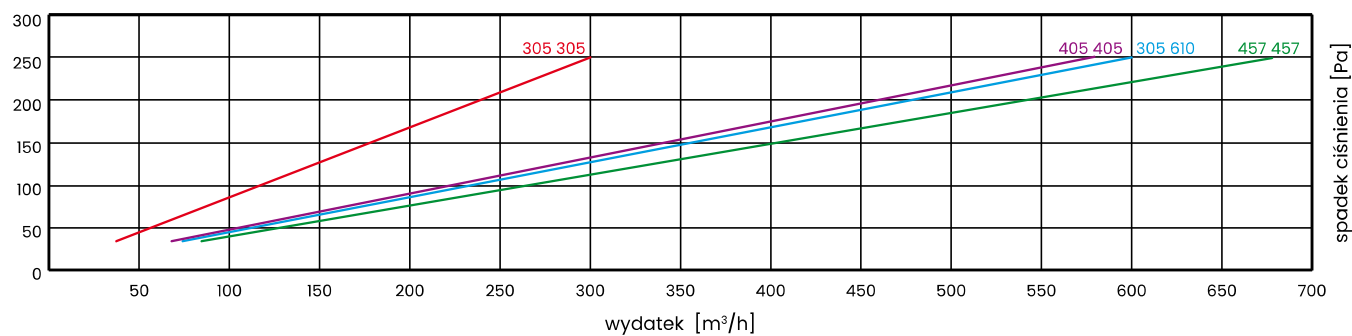

Filtry w obudowie aluminiowej produkowane są we wszystkich wymiarach, ale rekomendujemy, aby ich powierzchnia czołowa nie przekraczała 0,6 m².

Zastrzegamy sobie prawo do wprowadzania zmian w specyfikacji technicznej, w każdym momencie bez wcześniejszego powiadomienia, wynikających z ciągłego udoskonalania naszych produktów.

Dane techniczne standardowych filtrów, bazujące na wynikach testów laboratoryjnych przeprowadzonych zgodnie z zaleceniami normy EN 1822

Klasa filtracji	Produkt	Wymiary [mm]			Powierzchnia Filtracji [m ²]	Wydatek [m ³ /h]	Początkowy spadek ciśnienia [Pa]
		W	H	D			
H14	UltraAlu78	305	305	78	2,6	150	135
		405	405	78	4,6	250	135
		305	610	78	5,2	300	135
		457	457	78	5,9	350	135
		535	535	78	8,1	450	135
		575	575	78	9,4	530	135
		610	610	78	10,6	600	135
		610	915	78	15,8	1000	135
		610	1220	78	21,2	1200	135

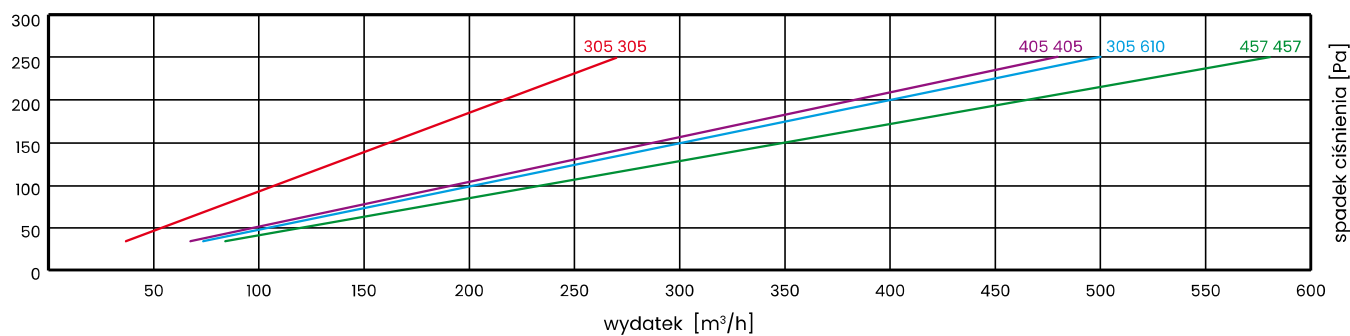

164

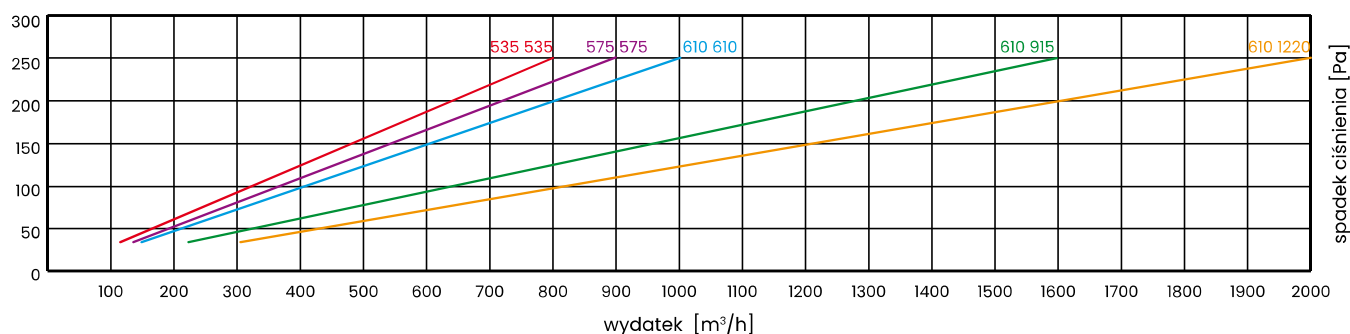

Filtry w obudowie aluminiowej produkowane są we wszystkich wymiarach, ale rekomendujemy, aby ich powierzchnia czotowa nie przekraczała 0,6 m².

Zastrzegamy sobie prawo do wprowadzania zmian w specyfikacji technicznej, w każdym momencie bez wcześniejszego powiadomienia, wynikających z ciągłego udoskonalania naszych produktów.

UltraAlu 150



1. Wytrzymała i sztywna konstrukcja
2. Ochronne siatki zabezpieczające wkład filtracyjny
3. Wysoka chłonność pyłowa
4. Niski spadek ciśnienia
5. Długa żywotność filtra
6. Niskie koszty energii
7. Odporność na wilgoć
8. Trudno palne (F1 wg DIN 53438)
9. Utylizacja bez toksycznych związków

Klasa wg PN-EN 1822:2009:	E10, E11, H13, H14
Materiał:	włókna szklana (mikrowłókna szklane)
Separatory:	„Hot melt”
Obudowa:	aluminiowa z ochronnymi siatkami po obu stronach
Spoina:	dwuskładnikowa, na zimno mieszana (poliuretan)
Uszczelka:	po jednej stronie filtra (ciągła piankowa lub płaska)
Temperatura:	maksymalnie 80°C
Wilgotność:	poniżej 100%
*Końcowy spadek ciśnienia wynikający z normy dot. badania filtrów:	500 Pa
Siatka ochronna:	opcjonalnie z jednej lub obu stron

* Opór końcowy eksploatacyjny filtrów należy sprawdzać w dokumentacji technicznej lub skonsultować z producentem eksploatowanych urządzeń.

* Niniejsza specyfikacja ma charakter wyłącznie informacyjny. Wszystkie podane parametry techniczne mogą odbiegać od wartości rzeczywistych w granicach tolerancji $\pm 10\%$. Producent nie ponosi odpowiedzialności za skutki doboru filtrów w niestandardowych rozmiarach, opartego wyłącznie na samodzielnych obliczeniach użytkownika.

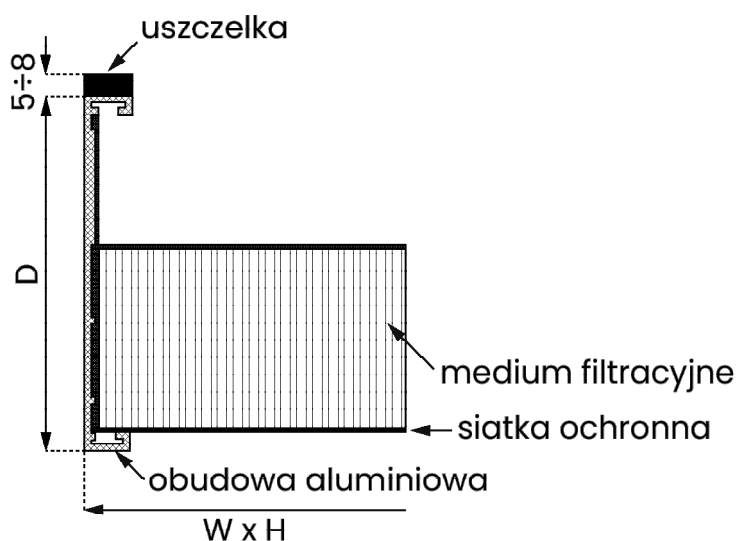

Zastrzegamy sobie prawo do wprowadzania zmian w specyfikacji technicznej, w każdym momencie bez wcześniejszego powiadomienia, wynikających z ciągłego udoskonalania naszych produktów.

Dane techniczne standardowych filtrów, bazujące na wynikach testów laboratoryjnych przeprowadzonych zgodnie z zaleceniami normy EN 1822

Klasa filtracji	Produkt	Wymiary [mm]			Powierzchnia Filtracji [m ²]	Wydatek [m ³ /h]	Początkowy spadek ciśnienia [Pa]
		W	H	D			
E10	UltraAlu150	305	305	150	3,4	150	60
		405	405	150	6	250	60
		305	610	150	6,9	300	60
		457	457	150	7,6	350	60
		535	535	150	10,6	450	60
		575	575	150	12,3	530	60
		610	610	150	13,9	600	60
		610	915	150	20,8	1000	60
		610	1220	150	27,8	1200	60

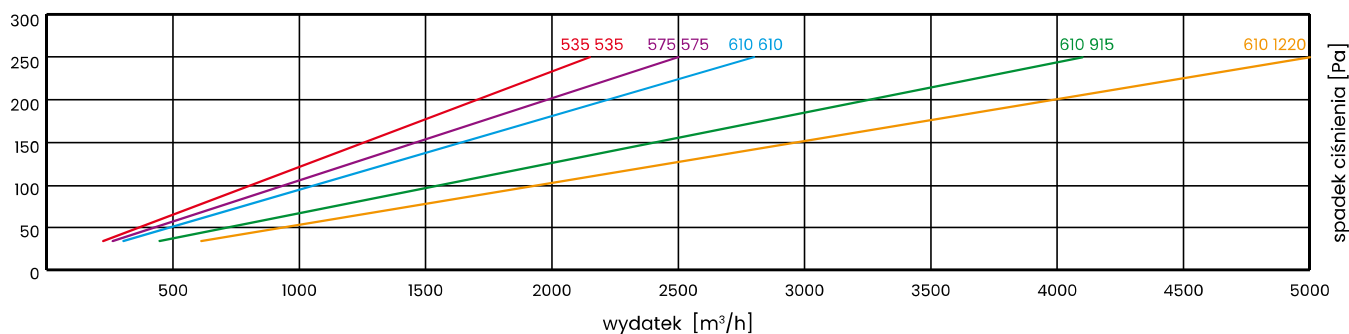
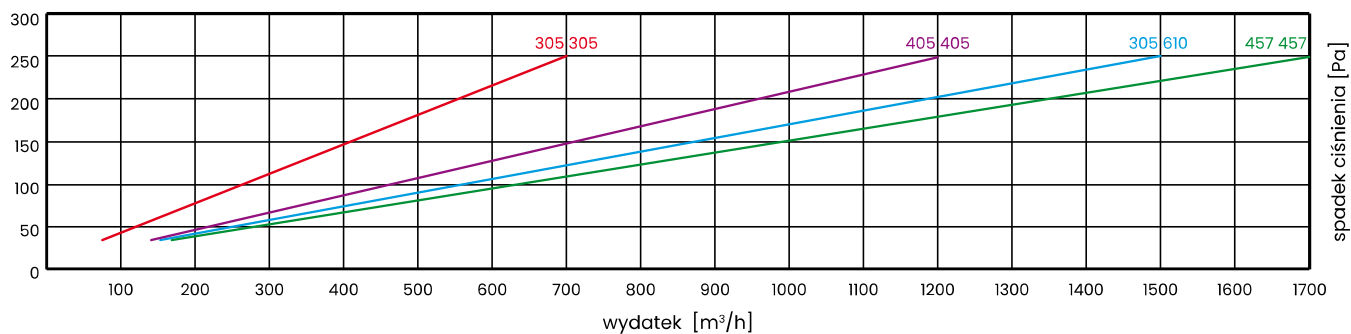

Filtry w obudowie aluminiowej produkowane są we wszystkich wymiarach, ale rekomendujemy, aby ich powierzchnia czotowa nie przekraczała 0,6 m².

Zastrzegamy sobie prawo do wprowadzania zmian w specyfikacji technicznej, w każdym momencie bez wcześniejszego powiadomienia, wynikających z ciągłego udoskonalania naszych produktów.

Dane techniczne standardowych filtrów, bazujące na wynikach testów laboratoryjnych przeprowadzonych zgodnie z zaleceniami normy EN 1822

Klasa filtracji	Produkt	Wymiary [mm]			Powierzchnia Filtracji [m ²]	Wydatek [m ³ /h]	Początkowy spadek ciśnienia [Pa]
		W	H	D			
E11	UltraAlu150	305	305	150	3,4	150	70
		405	405	150	6	250	70
		305	610	150	6,9	300	70
		457	457	150	7,6	350	70
		535	535	150	10,6	450	70
		575	575	150	12,3	530	70
		610	610	150	13,9	600	70
		610	915	150	20,8	1000	70
		610	1220	150	27,8	1200	70

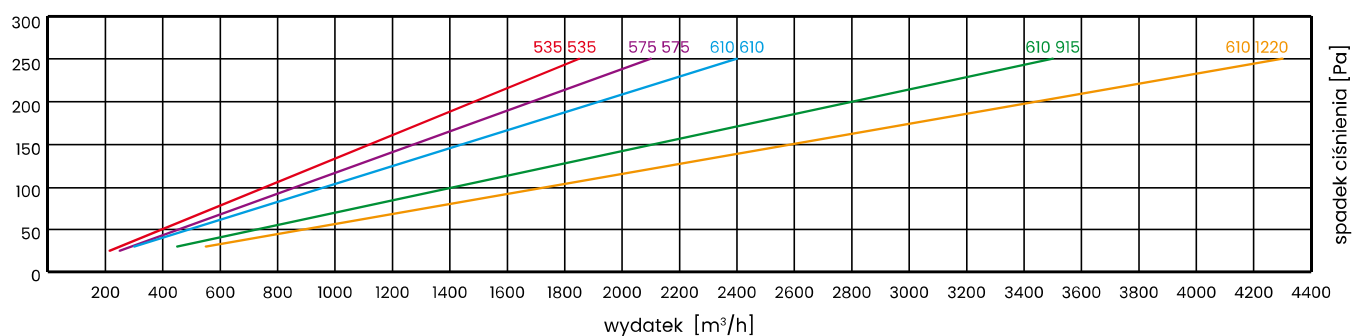
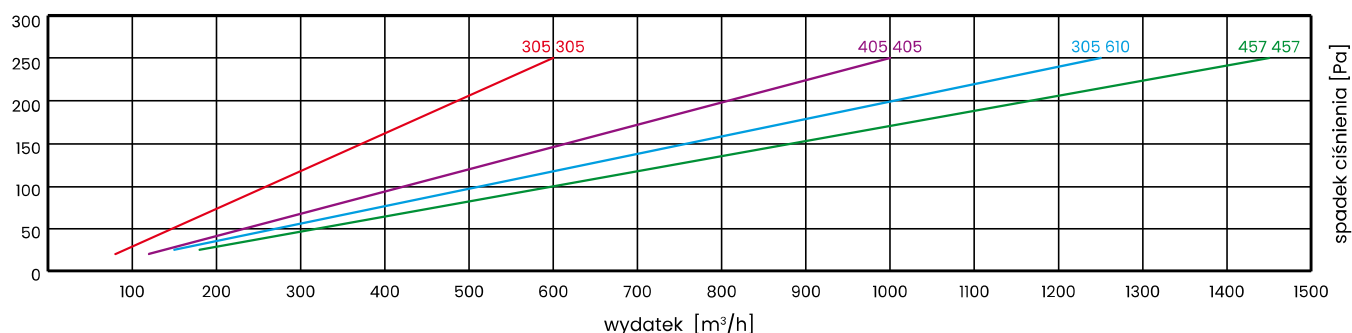

Filtry w obudowie aluminiowej produkowane są we wszystkich wymiarach, ale rekomendujemy, aby ich powierzchnia czołowa nie przekraczała 0,6 m².

Zastrzegamy sobie prawo do wprowadzania zmian w specyfikacji technicznej, w każdym momencie bez wcześniejszego powiadomienia, wynikających z ciągłego udoskonalania naszych produktów.

Dane techniczne standardowych filtrów, bazujące na wynikach testów laboratoryjnych przeprowadzonych zgodnie z zaleceniami normy EN 1822

Klasa filtracji	Produkt	Wymiary [mm]			Powierzchnia Filtracji [m ²]	Wydatek [m ³ /h]	Początkowy spadek ciśnienia [Pa]
		W	H	D			
H13	UltraAlu150	305	305	150	3,4	150	100
		405	405	150	6	250	100
		305	610	150	6,9	300	100
		457	457	150	7,6	350	100
		535	535	150	10,6	450	100
		575	575	150	12,3	530	100
		610	610	150	13,9	600	100
		610	915	150	20,8	1000	100
		610	1220	150	27,8	1200	100

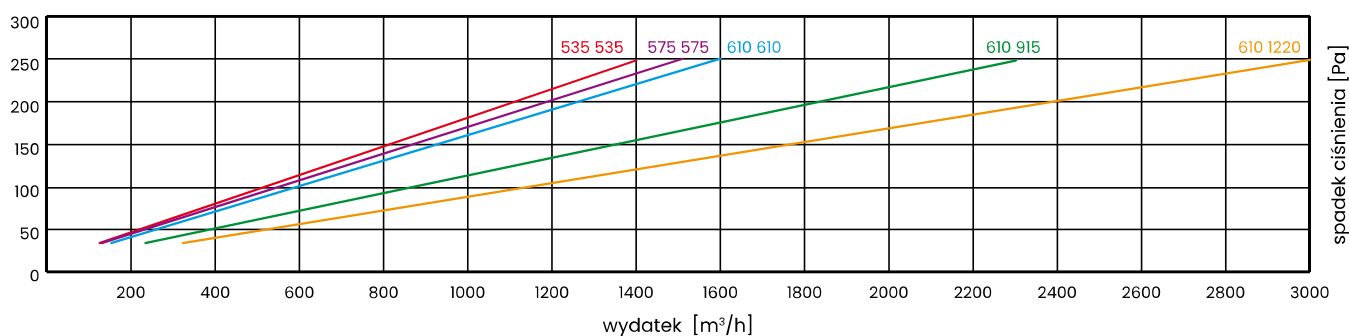
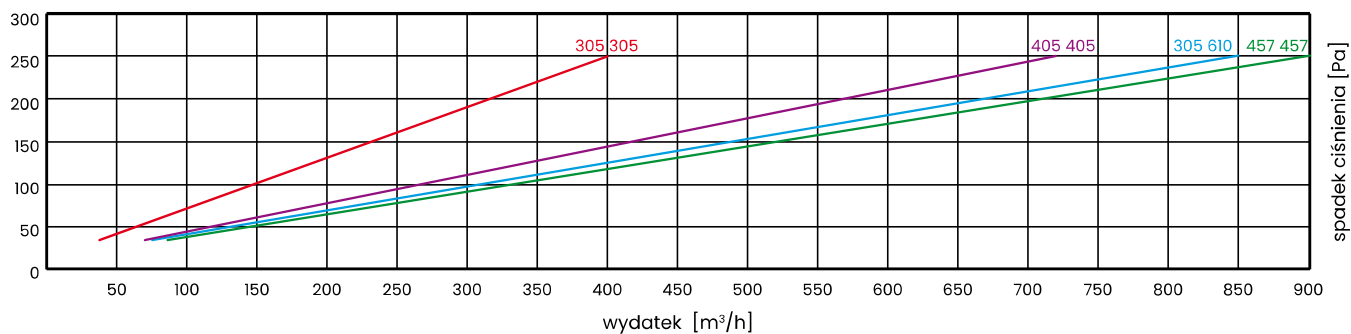

Filtry w obudowie aluminiowej produkowane są we wszystkich wymiarach, ale rekomendujemy, aby ich powierzchnia czotowa nie przekraczała 0,6 m².

Zastrzegamy sobie prawo do wprowadzania zmian w specyfikacji technicznej, w każdym momencie bez wcześniejszego powiadomienia, wynikających z ciągłego udoskonalania naszych produktów.

Dane techniczne standardowych filtrów, bazujące na wynikach testów laboratoryjnych przeprowadzonych zgodnie z zaleceniami normy EN 1822

Klasa filtracji	Produkt	Wymiary [mm]			Powierzchnia Filtracji [m ²]	Wydatek [m ³ /h]	Początkowy spadek ciśnienia [Pa]
		W	H	D			
H14	UltraAlu150	305	305	150	3,4	150	115
		405	405	150	6	250	115
		305	610	150	6,9	300	115
		457	457	150	7,6	350	115
		535	535	150	10,6	450	115
		575	575	150	12,3	530	115
		610	610	150	13,9	600	115
		610	915	150	20,8	1000	115
		610	1220	150	27,8	1200	115

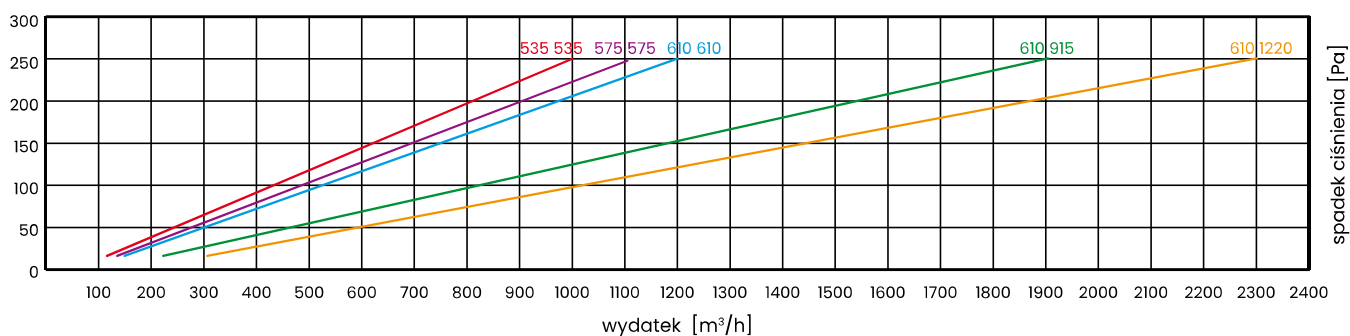
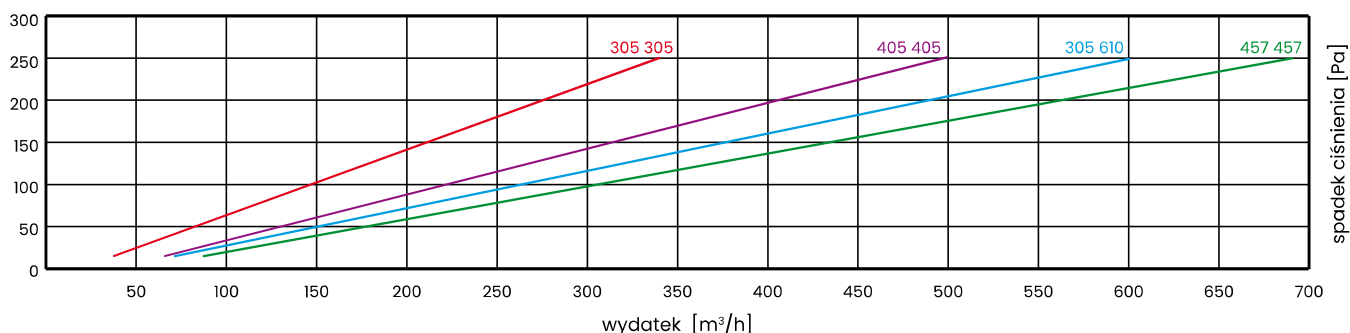

Filtry w obudowie aluminiowej produkowane są we wszystkich wymiarach, ale rekomendujemy, aby ich powierzchnia czołowa nie przekraczała 0,6 m².

Zastrzegamy sobie prawo do wprowadzania zmian w specyfikacji technicznej, w każdym momencie bez wcześniejszego powiadomienia, wynikających z ciągłego udoskonalania naszych produktów.

UltraMet 78



Klasa wg PN-EN 1822:2009:	E10, E11, H13, H14
Materiał:	włóknina szklana (mikrowłókna szklane)
Separatory:	„Hot melt”
Obudowa:	stal ocynkowana, odporna na wilgoć
Spoina:	dwuskładnikowy, na zimno mieszany (poliuretan)
Uszczelka:	po jednej stronie filtra (ciągła piankowa lub płaska)
Temperatura:	maksymalnie 80°C
Wilgotność:	maksymalnie 90%
*Końcowy spadek ciśnienia wynikający z normy dot. badania filtrów:	500 Pa
Siatka ochronna:	opcjonalnie z jednej lub obu stron

1. Wytrzymała i sztywna konstrukcja
2. Wysoka chłonność pyłowa
3. Niski spadek ciśnienia
4. Długa żywotność filtra
5. Niskie koszty energii
6. Odporność na wilgoć
7. Trudno palne (F1 wg DIN 53438)
8. Utylizacja bez toksycznych związków

170

* Opór końcowy eksploatacyjny filtrów należy sprawdzać w dokumentacji technicznej lub skonsultować z producentem eksploatowanych urządzeń.

* Niniejsza specyfikacja ma charakter wyłącznie informacyjny. Wszystkie podane parametry techniczne mogą odbiegać od wartości rzeczywistych w granicach tolerancji $\pm 10\%$. Producent nie ponosi odpowiedzialności za skutki doboru filtrów w niestandardowych rozmiarach, opartego wyłącznie na samodzielnych obliczeniach użytkownika.

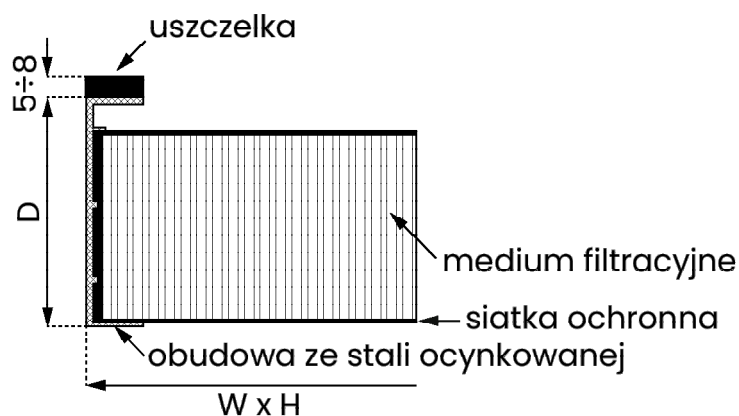

Zastrzegamy sobie prawo do wprowadzania zmian w specyfikacji technicznej, w każdym momencie bez wcześniejszego powiadomienia, wynikających z ciągłego udoskonalania naszych produktów.

Dane techniczne standardowych filtrów, bazujące na wynikach testów laboratoryjnych przeprowadzonych zgodnie z zaleceniami normy EN 1822

Klasa filtracji	Produkt	Wymiary [mm]			Powierzchnia Filtracji [m ²]	Wydatek [m ³ /h]	Początkowy spadek ciśnienia [Pa]
		W	H	D			
E10	UltraMet78	305	305	78	2,6	150	70
		405	405	78	4,6	250	70
		305	610	78	5,2	300	70
		457	457	78	5,9	350	70
		535	535	78	8,1	450	70
		575	575	78	9,4	530	70
		610	610	78	10,6	600	70
		610	915	78	15,8	1000	70
		610	1220	78	21,2	1200	70

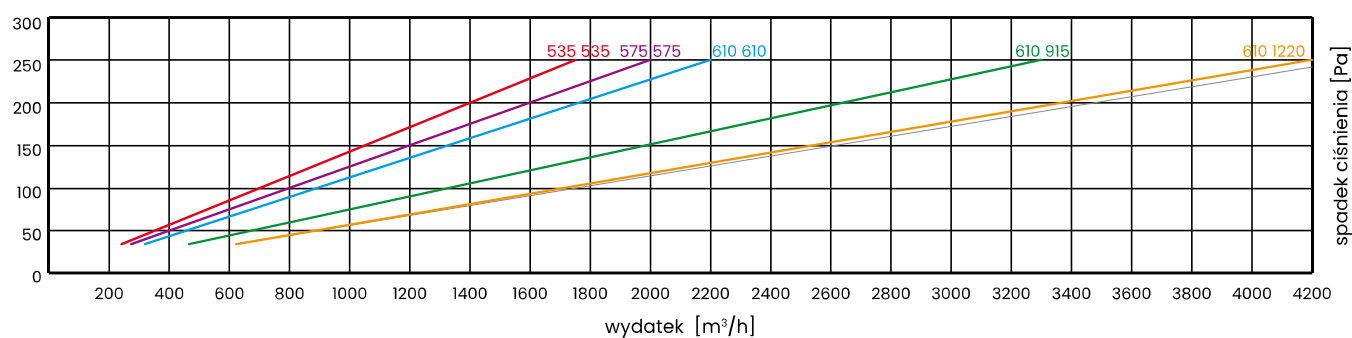
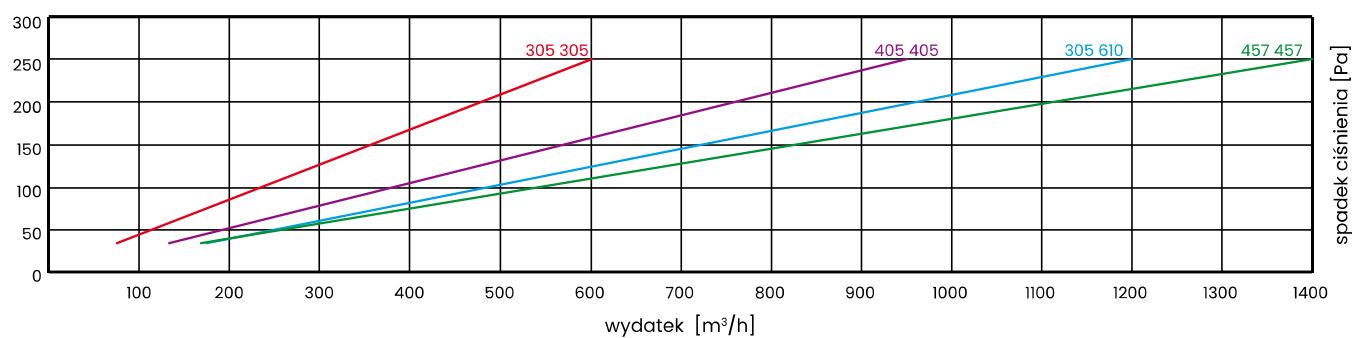

Filtry w obudowach ze stali ocynkowanej produkowane są we wszystkich wymiarach, ale rekomendujemy, aby ich powierzchnia czołowa nie przekraczała 0,6 m².

Zastrzegamy sobie prawo do wprowadzania zmian w specyfikacji technicznej, w każdym momencie bez wcześniejszego powiadomienia, wynikających z ciągłego udoskonalania naszych produktów.

Dane techniczne standardowych filtrów, bazujące na wynikach testów laboratoryjnych przeprowadzonych zgodnie z zaleceniami normy EN 1822

Klasa filtracji	Produkt	Wymiary [mm]			Powierzchnia Filtracji [m ²]	Wydatek [m ³ /h]	Początkowy spadek ciśnienia [Pa]
		W	H	D			
E11	UltraMet78	305	305	78	2,6	150	80
		405	405	78	4,6	250	80
		305	610	78	5,2	300	80
		457	457	78	5,9	350	80
		535	535	78	8,1	450	80
		575	575	78	9,4	530	80
		610	610	78	10,6	600	80
		610	915	78	15,8	1000	80
		610	1220	78	21,2	1200	80

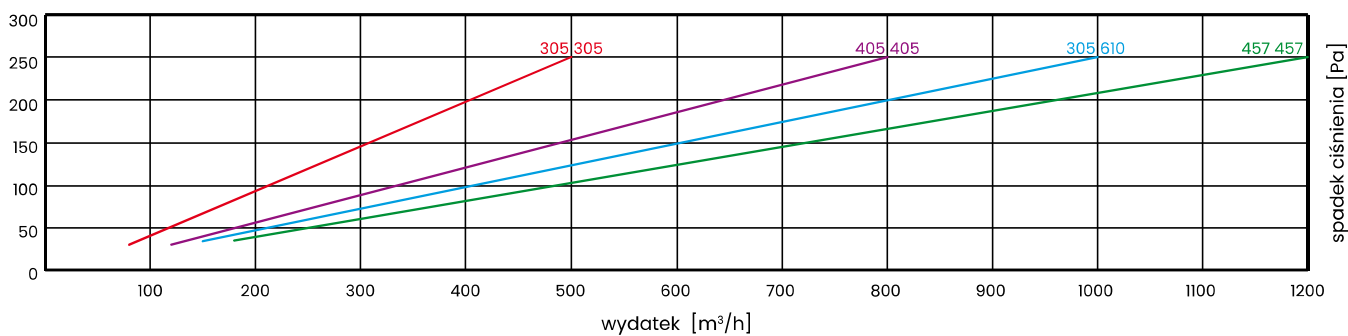

172

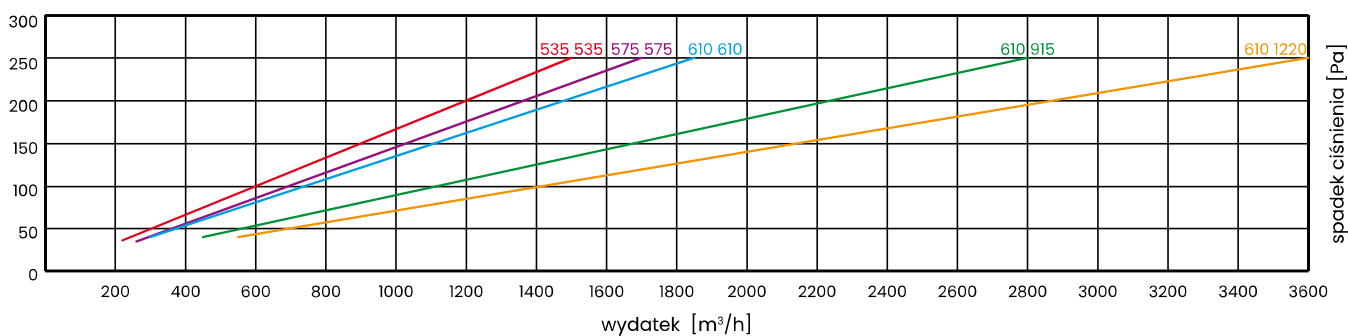

Filtry w obudowach ze stali ocynkowanej produkowane są we wszystkich wymiarach, ale rekomendujemy, aby ich powierzchnia czołowa nie przekraczała 0,6 m².

Zastrzegamy sobie prawo do wprowadzania zmian w specyfikacji technicznej, w każdym momencie bez wcześniejszego powiadomienia, wynikających z ciągłego udoskonalania naszych produktów.

Dane techniczne standardowych filtrów, bazujące na wynikach testów laboratoryjnych przeprowadzonych zgodnie z zaleceniami normy EN 1822

Klasa filtracji	Produkt	Wymiary [mm]			Powierzchnia Filtracji [m ²]	Wydatek [m ³ /h]	Początkowy spadek ciśnienia [Pa]
		W	H	D			
HI3	UltraMet78	305	305	78	2,6	150	120
		405	405	78	4,6	250	120
		305	610	78	5,2	300	120
		457	457	78	5,9	350	120
		535	535	78	8,1	450	120
		575	575	78	9,4	530	120
		610	610	78	10,6	600	120
		610	915	78	15,8	1000	120
		610	1220	78	21,2	1200	120

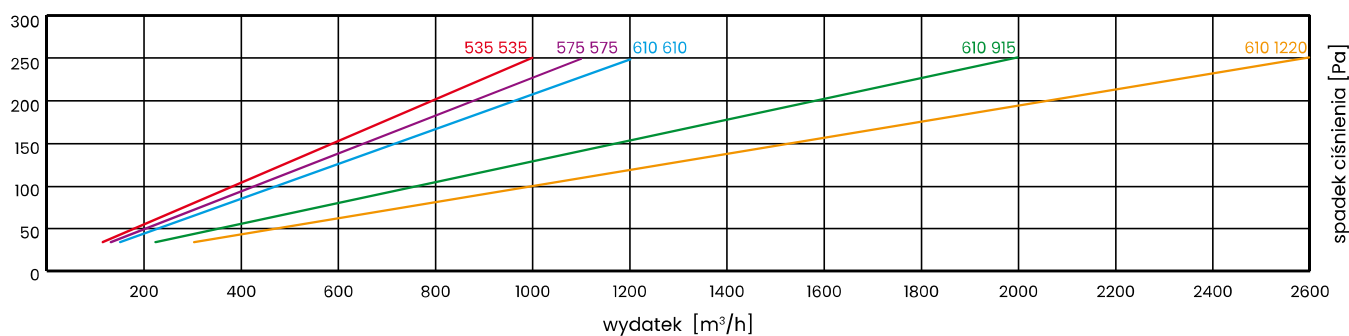
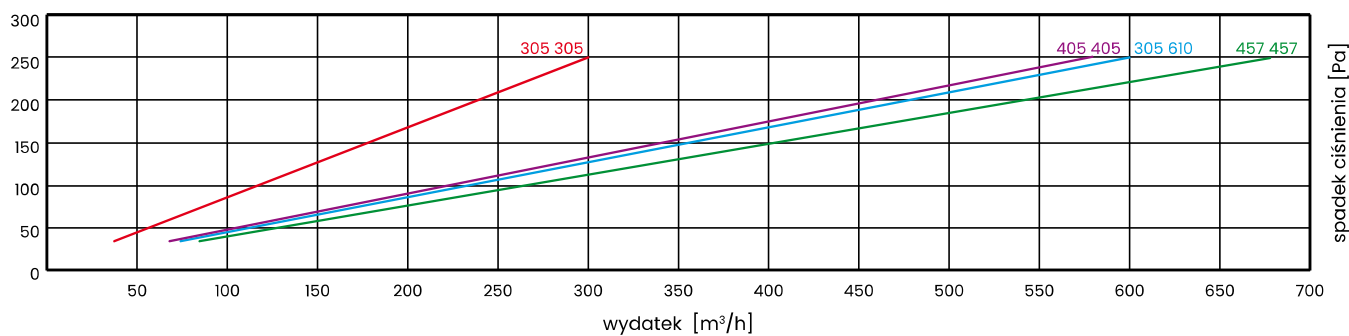

Filtry w obudowach ze stali ocynkowanej produkowane są we wszystkich wymiarach, ale rekomendujemy, aby ich powierzchnia czołowa nie przekraczała 0,6 m².

Zastrzegamy sobie prawo do wprowadzania zmian w specyfikacji technicznej, w każdym momencie bez wcześniejszego powiadomienia, wynikających z ciągłego udoskonalania naszych produktów.

Dane techniczne standardowych filtrów, bazujące na wynikach testów laboratoryjnych przeprowadzonych zgodnie z zaleceniami normy EN 1822

Klasa filtracji	Produkt	Wymiary [mm]			Powierzchnia Filtracji [m ²]	Wydatek [m ³ /h]	Początkowy spadek ciśnienia [Pa]
		W	H	D			
H14	UltraMet78	305	305	78	2,6	150	135
		405	405	78	4,6	250	135
		305	610	78	5,2	300	135
		457	457	78	5,9	350	135
		535	535	78	8,1	450	135
		575	575	78	9,4	530	135
		610	610	78	10,6	600	135
		610	915	78	15,8	1000	135
		610	1220	78	21,2	1200	135

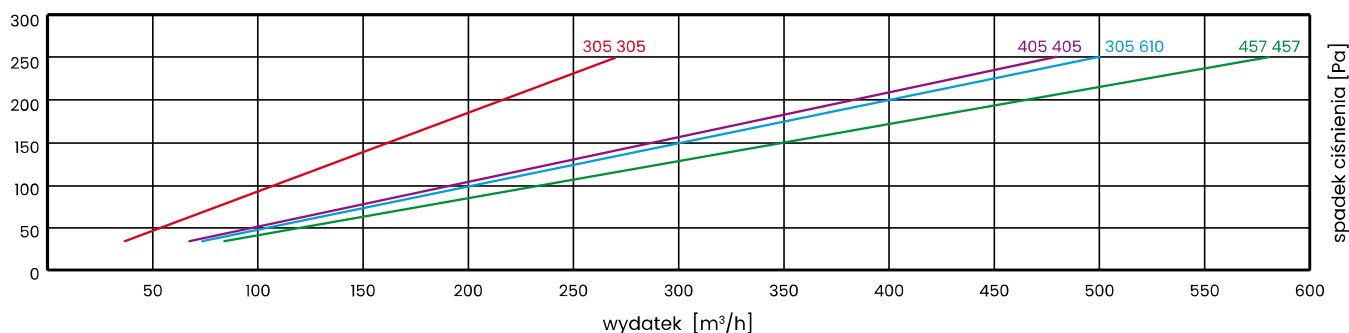

174

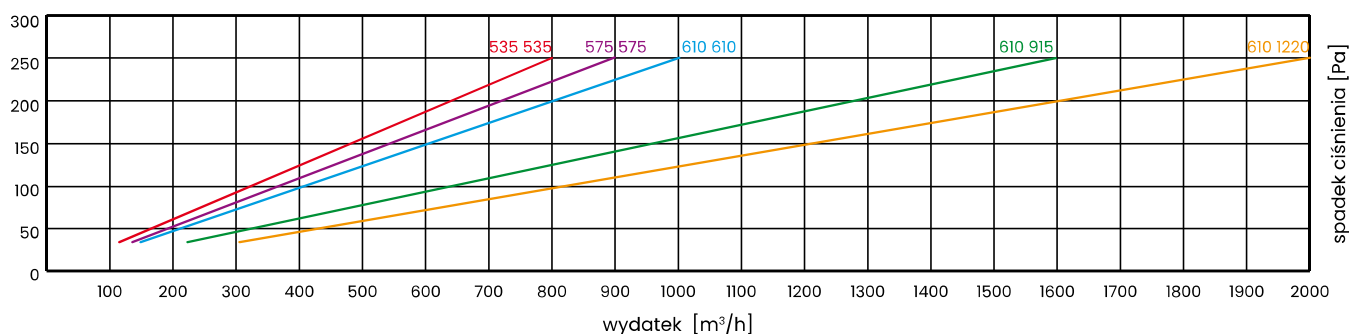

Filtry w obudowach ze stali ocynkowanej produkowane są we wszystkich wymiarach, ale rekomendujemy, aby ich powierzchnia czołowa nie przekraczała 0,6 m².

Zastrzegamy sobie prawo do wprowadzania zmian w specyfikacji technicznej, w każdym momencie bez wcześniejszego powiadomienia, wynikających z ciągłego udoskonalania naszych produktów.

UltraMet 150



1. Wytrzymała i sztywna konstrukcja
2. Wysoka chłonność pyłowa
3. Niski spadek ciśnienia
4. Długa żywotność filtra
5. Niskie koszty energii
6. Odporność na wilgoć
7. Trudno palne (F1 wg DIN 53438)
8. Utylizacja bez toksycznych związków

Klasa wg PN-EN 1822:2009:	E10, E11, H13, H14
Materiał:	włókna szklana (mikrowłókna szklane)
Separatory:	„Hot melt”
Obudowa:	stal ocynkowana, odporna na wilgoć
Spoina:	dwuskładnikowy, na zimno mieszany (poliuretan)
Uszczelka:	po jednej stronie filtra (ciągła piankowa lub płaska)
Temperatura:	maksymalnie 80°C
Wilgotność:	maksymalnie 90%
*Końcowy spadek ciśnienia wynikający z normy dot. badania filtrów:	500 Pa
Siatka ochronna:	opcjonalnie z jednej lub obu stron

* Opór końcowy eksploatacyjny filtrów należy sprawdzać w dokumentacji technicznej lub skonsultować z producentem eksploatowanych urządzeń.

* Niniejsza specyfikacja ma charakter wyłącznie informacyjny. Wszystkie podane parametry techniczne mogą odbiegać od wartości rzeczywistych w granicach tolerancji $\pm 10\%$. Producent nie ponosi odpowiedzialności za skutki doboru filtrów w niestandardowych rozmiarach, opartego wyłącznie na samodzielnych obliczeniach użytkownika.

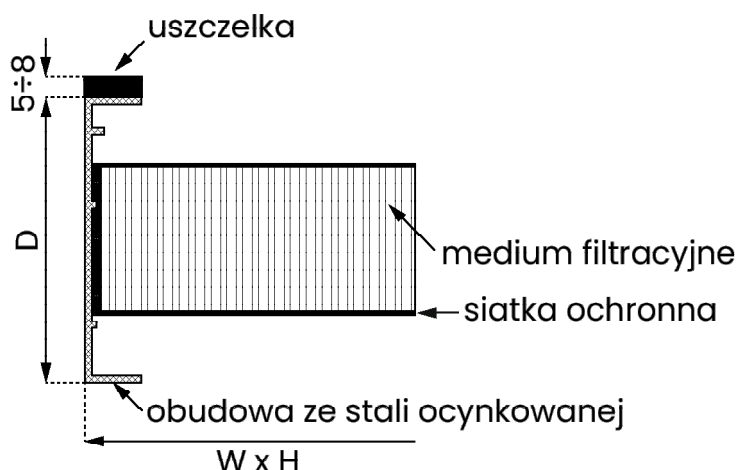

Zastrzegamy sobie prawo do wprowadzania zmian w specyfikacji technicznej, w każdym momencie bez wcześniejszego powiadomienia, wynikających z ciągłego udoskonalania naszych produktów.

Dane techniczne standardowych filtrów, bazujące na wynikach testów laboratoryjnych przeprowadzonych zgodnie z zaleceniami normy EN 1822

Klasa filtracji	Produkt	Wymiary [mm]			Powierzchnia Filtracji [m ²]	Wydatek [m ³ /h]	Początkowy spadek ciśnienia [Pa]
		W	H	D			
E10	UltraMet150	305	305	150	3,4	150	60
		405	405	150	6	250	60
		305	610	150	6,9	300	60
		457	457	150	7,6	350	60
		535	535	150	10,6	450	60
		575	575	150	12,3	530	60
		610	610	150	13,9	600	60
		610	915	150	20,8	1000	60
		610	1220	150	27,8	1200	60

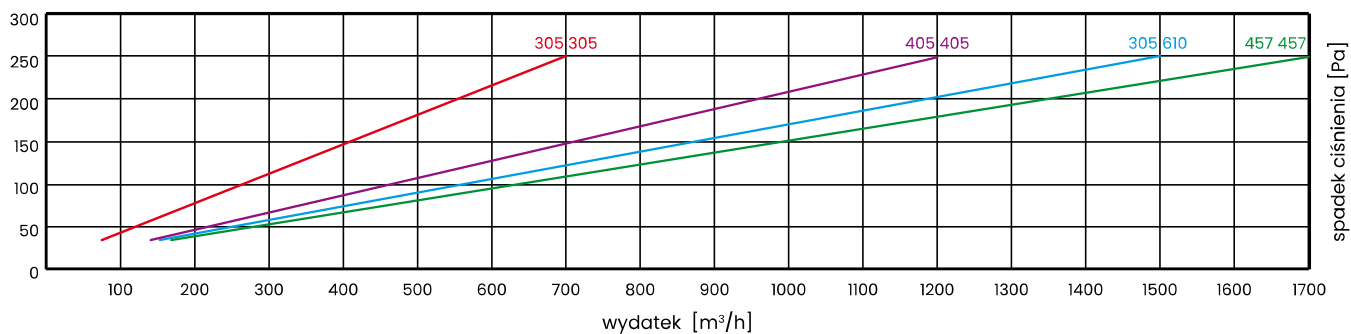

176

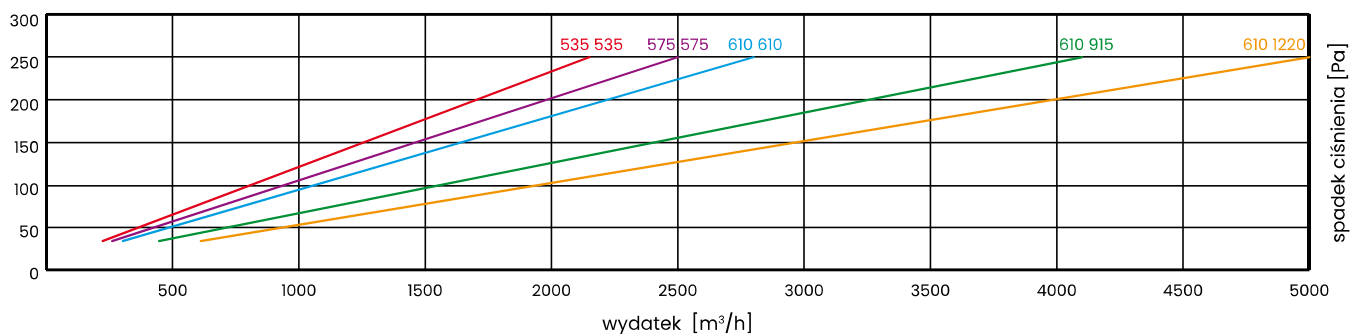

Filtry w obudowach ze stali ocynkowanej produkowane są we wszystkich wymiarach, ale rekomendujemy, aby ich powierzchnia czołowa nie przekraczała 0,6 m².

Zastrzegamy sobie prawo do wprowadzania zmian w specyfikacji technicznej, w każdym momencie bez wcześniejszego powiadomienia, wynikających z ciągłego udoskonalania naszych produktów.

Dane techniczne standardowych filtrów, bazujące na wynikach testów laboratoryjnych przeprowadzonych zgodnie z zaleceniami normy EN 1822

Klasa filtracji	Produkt	Wymiary [mm]			Powierzchnia Filtracji [m ²]	Wydatek [m ³ /h]	Początkowy spadek ciśnienia [Pa]
		W	H	D			
E11	UltraMet150	305	305	150	3,4	150	70
		405	405	150	6	250	70
		305	610	150	6,9	300	70
		457	457	150	7,6	350	70
		535	535	150	10,6	450	70
		575	575	150	12,3	530	70
		610	610	150	13,9	600	70
		610	915	150	20,8	1000	70
		610	1220	150	27,8	1200	70

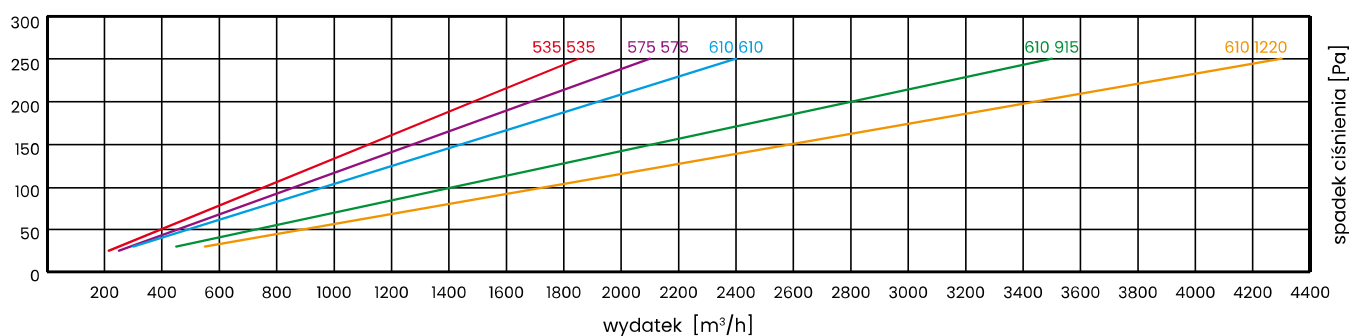
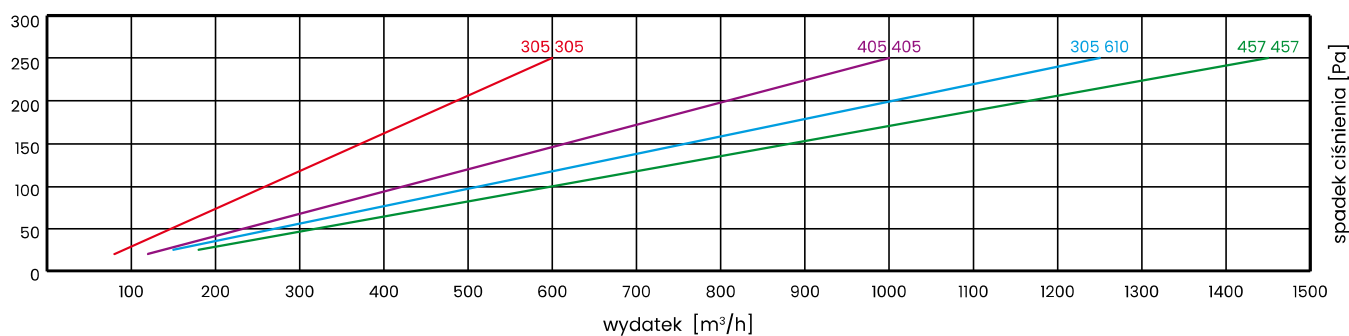

Filtry w obudowach ze stali ocynkowanej produkowane są we wszystkich wymiarach, ale rekomendujemy, aby ich powierzchnia czołowa nie przekraczała 0,6 m².

Zastrzegamy sobie prawo do wprowadzania zmian w specyfikacji technicznej, w każdym momencie bez wcześniejszego powiadomienia, wynikających z ciągłego udoskonalania naszych produktów.

Dane techniczne standardowych filtrów, bazujące na wynikach testów laboratoryjnych przeprowadzonych zgodnie z zaleceniami normy EN 1822

Klasa filtracji	Produkt	Wymiary [mm]			Powierzchnia Filtracji [m ²]	Wydatek [m ³ /h]	Początkowy spadek ciśnienia [Pa]
		W	H	D			
H13	UltraMet150	305	305	150	3,4	150	100
		405	405	150	6	250	100
		305	610	150	6,9	300	100
		457	457	150	7,6	350	100
		535	535	150	10,6	450	100
		575	575	150	12,3	530	100
		610	610	150	13,9	600	100
		610	915	150	20,8	1000	100
		610	1220	150	27,8	1200	100

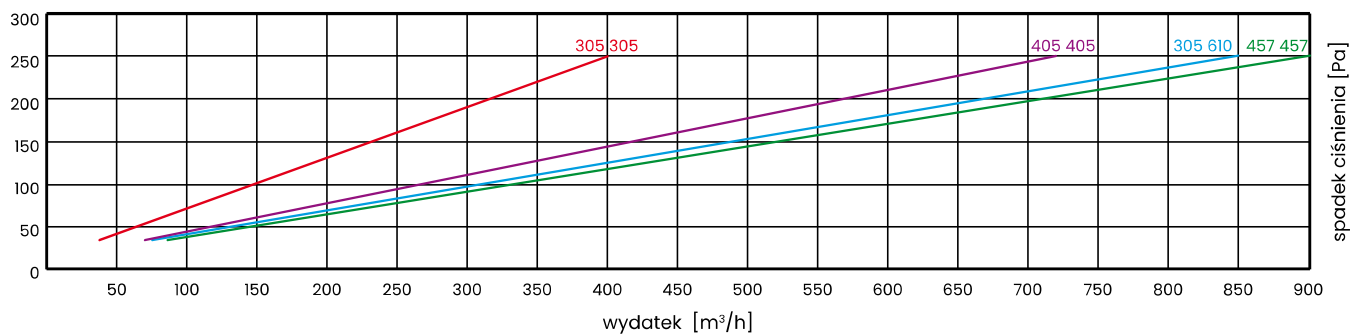

178

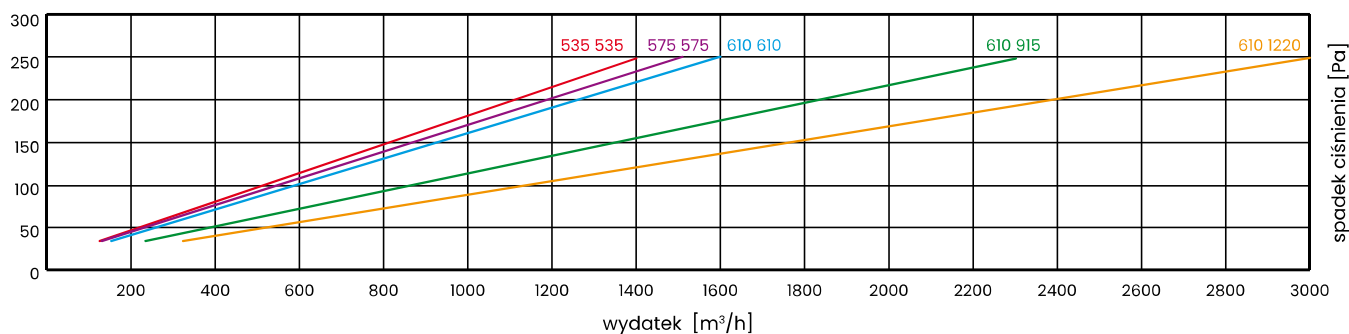

Filtry w obudowach ze stali ocynkowanej produkowane są we wszystkich wymiarach, ale rekomendujemy, aby ich powierzchnia czołowa nie przekraczała 0,6 m².

Zastrzegamy sobie prawo do wprowadzania zmian w specyfikacji technicznej, w każdym momencie bez wcześniejszego powiadomienia, wynikających z ciągłego udoskonalania naszych produktów.

Dane techniczne standardowych filtrów, bazujące na wynikach testów laboratoryjnych przeprowadzonych zgodnie z zaleceniami normy EN 1822

Klasa filtracji	Produkt	Wymiary [mm]			Powierzchnia Filtracji [m ²]	Wydatek [m ³ /h]	Początkowy spadek ciśnienia [Pa]
		W	H	D			
H14	UltraMet150	305	305	150	3,4	150	115
		405	405	150	6	250	115
		305	610	150	6,9	300	115
		457	457	150	7,6	350	115
		535	535	150	10,6	450	115
		575	575	150	12,3	530	115
		610	610	150	13,9	600	115
		610	915	150	20,8	1000	115
		610	1220	150	27,8	1200	115

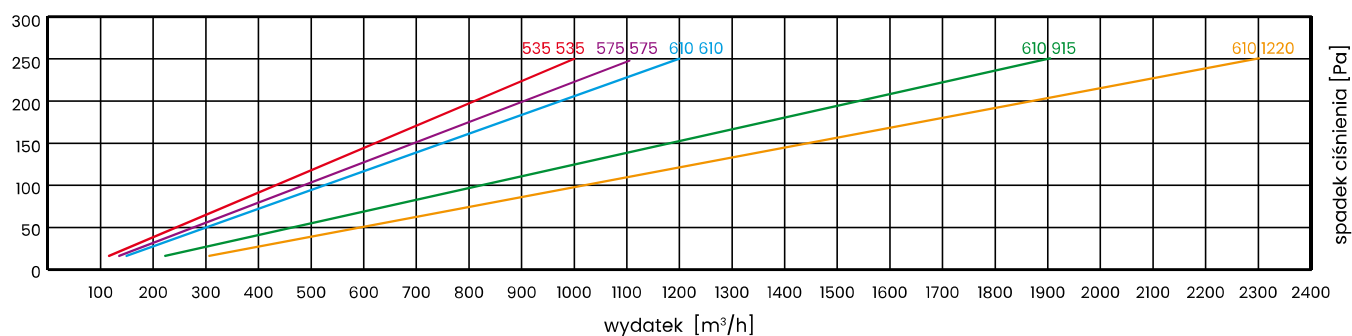
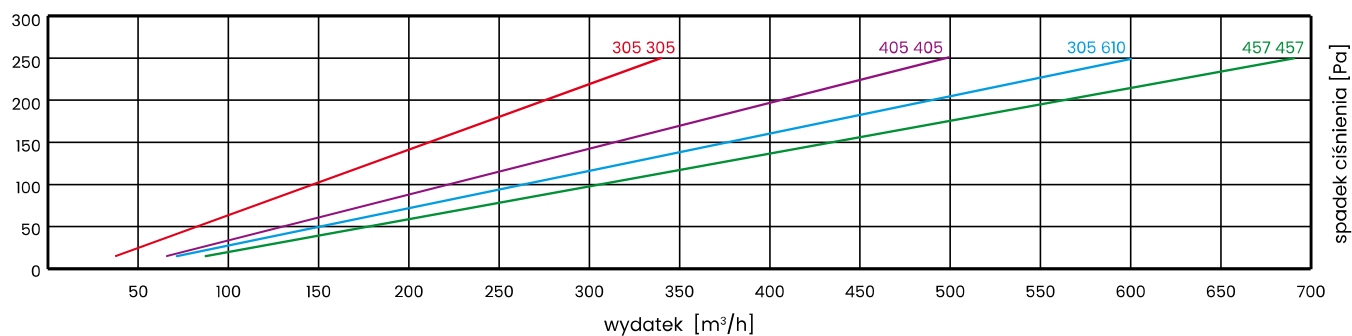

Filtry w obudowach ze stali ocynkowanej produkowane są we wszystkich wymiarach, ale rekomendujemy, aby ich powierzchnia czołowa nie przekraczała 0,6 m².

Zastrzegamy sobie prawo do wprowadzania zmian w specyfikacji technicznej, w każdym momencie bez wcześniejszego powiadomienia, wynikających z ciągłego udoskonalania naszych produktów.

UltraMet 292



Klasa wg PN-EN 1822:2009:	E10, E11, H13, H14
Materiał:	włóknina szklana (mikrowłókna szklane)
Separatory:	„Hot melt”
Obudowa:	stal ocynkowana, odporna na wilgoć
Spoina:	dwuskładnikowy, na zimno mieszany (poliuretan)
Uszczelka:	po jednej stronie filtra (ciągła piankowa lub płaska)
Temperatura:	maksymalnie 80°C
Wilgotność:	maksymalnie 90%
*Końcowy spadek ciśnienia wynikający z normy dot. badania filtrów:	500 Pa
Siatka ochronna:	opcjonalnie z jednej lub obu stron

1. Wytrzymała i sztywna konstrukcja
2. Wysoka chłonność pyłowa
3. Niski spadek ciśnienia
4. Długa żywotność filtra
5. Niskie koszty energii
6. Odporność na wilgoć
7. Trudno palne (F1 wg DIN 53438)
8. Utylizacja bez toksycznych związków

180

* Opór końcowy eksploatacyjny filtrów należy sprawdzać w dokumentacji technicznej lub skonsultować z producentem eksploatowanych urządzeń.

* Niniejsza specyfikacja ma charakter wyłącznie informacyjny. Wszystkie podane parametry techniczne mogą odbiegać od wartości rzeczywistych w granicach tolerancji $\pm 10\%$. Producent nie ponosi odpowiedzialności za skutki doboru filtrów w niestandardowych rozmiarach, opartego wyłącznie na samodzielnych obliczeniach użytkownika.

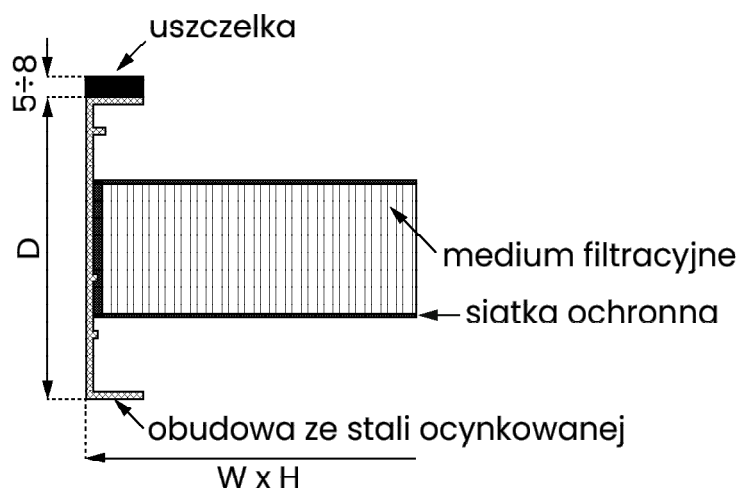

Zastrzegamy sobie prawo do wprowadzania zmian w specyfikacji technicznej, w każdym momencie bez wcześniejszego powiadomienia, wynikających z ciągłego udoskonalania naszych produktów.

Dane techniczne standardowych filtrów, bazujące na wynikach testów laboratoryjnych przeprowadzonych zgodnie z zaleceniami normy EN 1822

Klasa filtracji	Produkt	Wymiary [mm]			Powierzchnia Filtracji [m ²]	Wydatek [m ³ /h]	Początkowy spadek ciśnienia [Pa]
		W	H	D			
E10	UltraMet292	305	305	292	5,2	150	35
		405	405	292	9,1	250	35
		305	610	292	10,4	300	35
		457	457	292	11,7	350	35
		535	535	292	16	450	35
		575	575	292	18,5	530	35
		610	610	292	20,8	600	35
		610	915	292	31,2	1000	35
		610	1220	292	41,8	1200	35

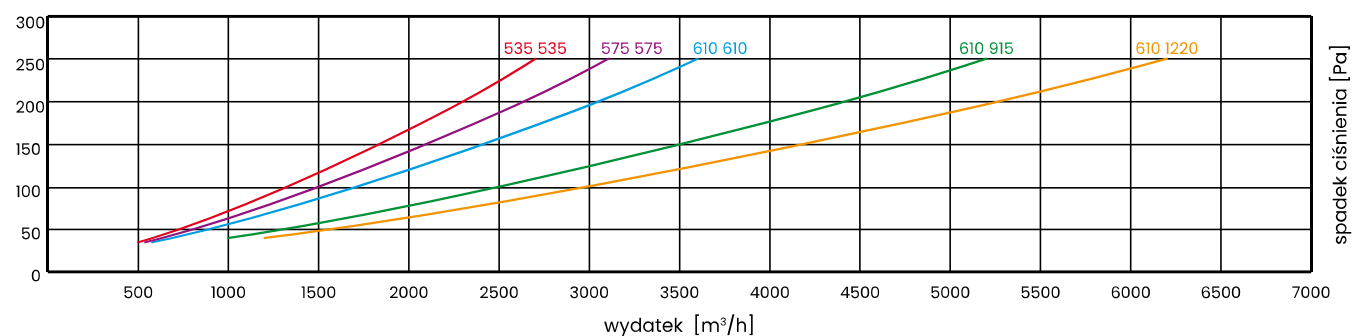
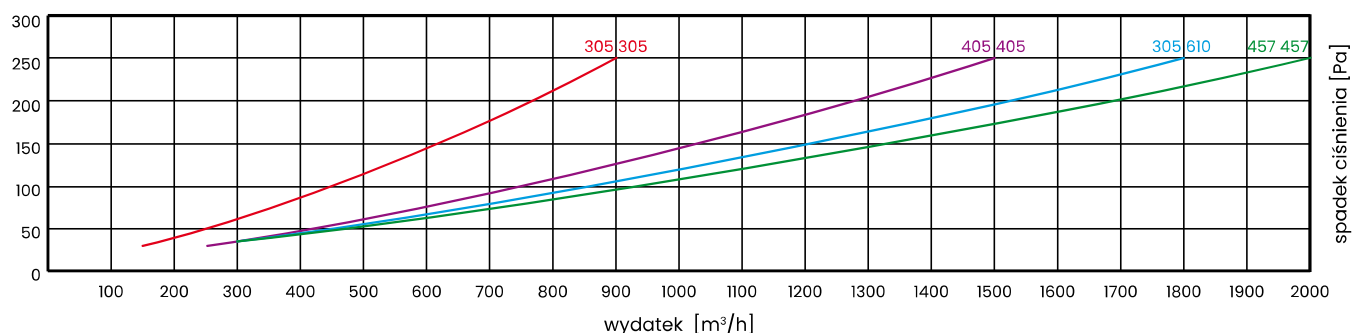

Filtry w obudowach ze stali ocynkowanej produkowane są we wszystkich wymiarach, ale rekomendujemy, aby ich powierzchnia czołowa nie przekraczała 0,6 m².

Zastrzegamy sobie prawo do wprowadzania zmian w specyfikacji technicznej, w każdym momencie bez wcześniejszego powiadomienia, wynikających z ciągłego udoskonalania naszych produktów.

Dane techniczne standardowych filtrów, bazujące na wynikach testów laboratoryjnych przeprowadzonych zgodnie z zaleceniami normy EN 1822

Klasa filtracji	Produkt	Wymiary [mm]			Powierzchnia Filtracji [m ²]	Wydatek [m ³ /h]	Początkowy spadek ciśnienia [Pa]	
		W	H	D				
E11	UltraMet292	305	305	292	5,2	150		40
		405	405	292	9,1	250		40
		305	610	292	10,4	300		40
		457	457	292	11,7	350		40
		535	535	292	16	450		40
		575	575	292	18,5	530		40
		610	610	292	20,8	600		40
		610	915	292	31,2	1000		40
		610	1220	292	41,8	1200		40

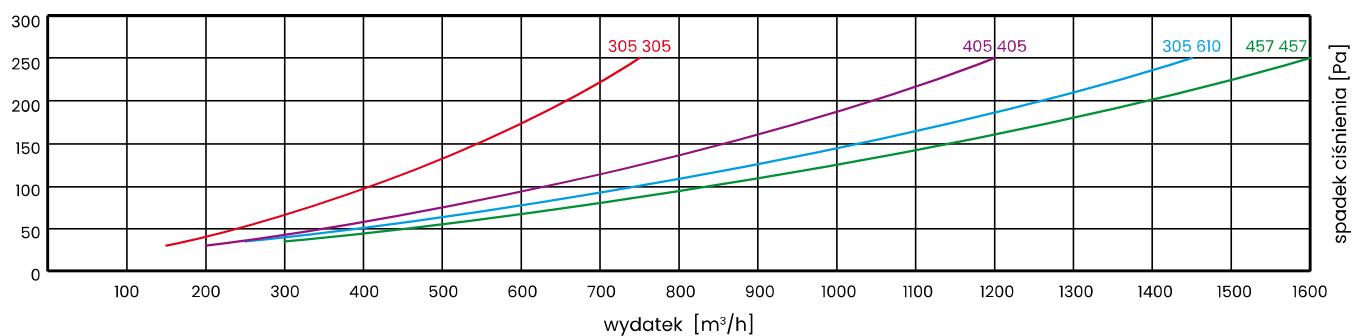

182

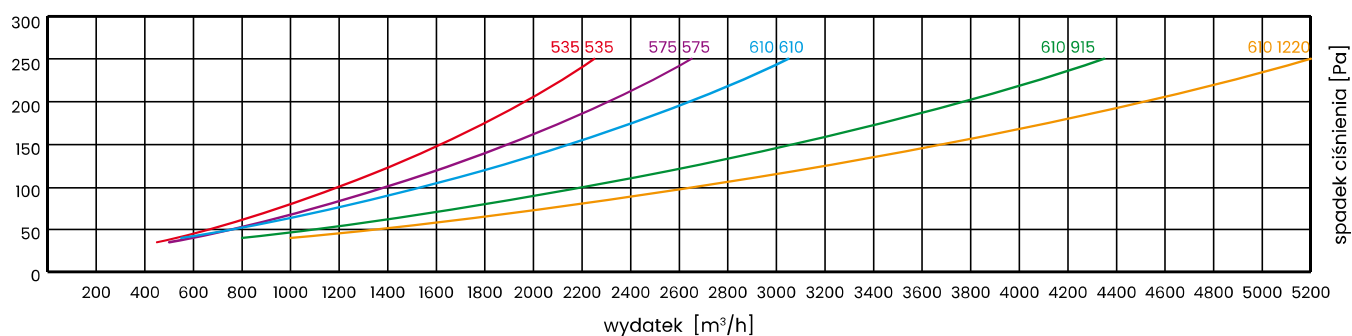

Filtry w obudowach ze stali ocynkowanej produkowane są we wszystkich wymiarach, ale rekomendujemy, aby ich powierzchnia czołowa nie przekraczała 0,6 m².

Zastrzegamy sobie prawo do wprowadzania zmian w specyfikacji technicznej, w każdym momencie bez wcześniejszego powiadomienia, wynikających z ciągłego udoskonalania naszych produktów.

Dane techniczne standardowych filtrów, bazujące na wynikach testów laboratoryjnych przeprowadzonych zgodnie z zaleceniami normy EN 1822

Klasa filtracji	Produkt	Wymiary [mm]			Powierzchnia Filtracji [m ²]	Wydatek [m ³ /h]	Początkowy spadek ciśnienia [Pa]
		W	H	D			
H13	UltraMet292	305	305	292	5,2	150	70
		405	405	292	9,1	250	70
		305	610	292	10,4	300	70
		457	457	292	11,7	350	70
		535	535	292	16	450	70
		575	575	292	18,5	530	70
		610	610	292	20,8	600	70
		610	915	292	31,2	1000	70
		610	1220	292	41,8	1200	70

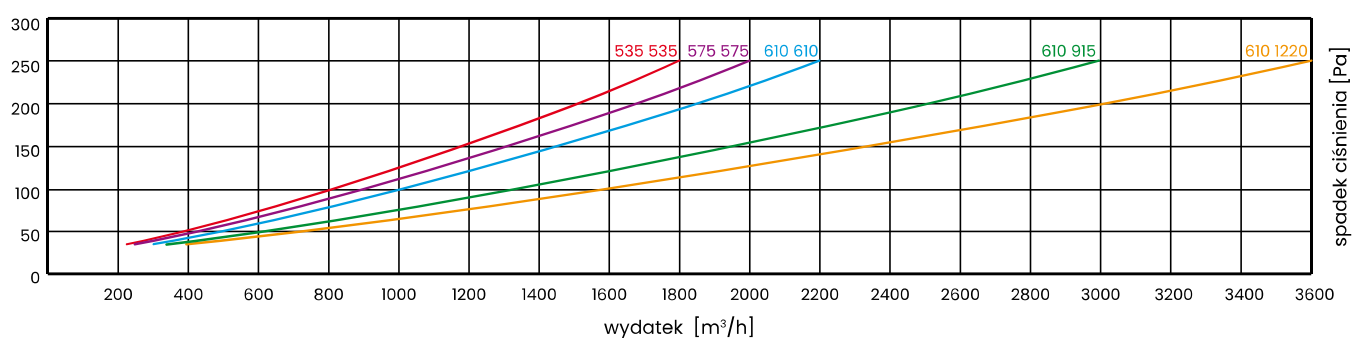
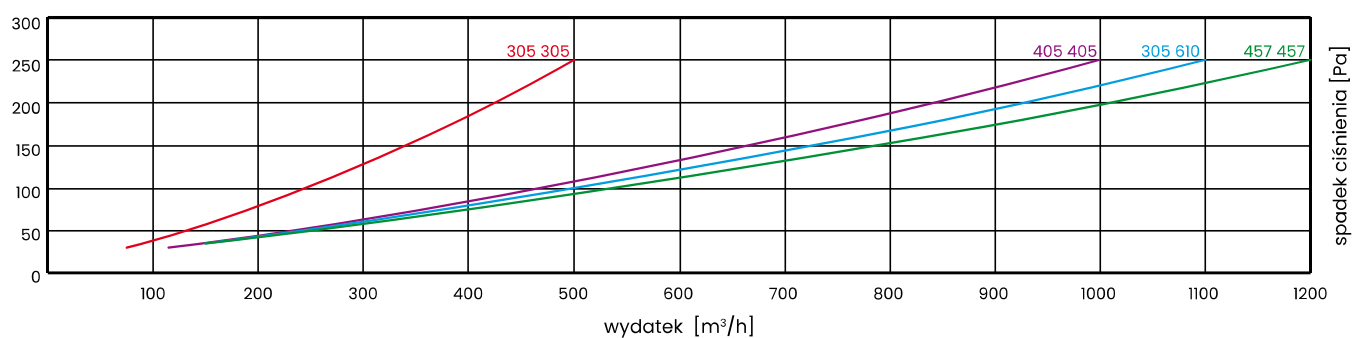

Filtry w obudowach ze stali ocynkowanej produkowane są we wszystkich wymiarach, ale rekomendujemy, aby ich powierzchnia czołowa nie przekraczała 0,6 m².

Zastrzegamy sobie prawo do wprowadzania zmian w specyfikacji technicznej, w każdym momencie bez wcześniejszego powiadomienia, wynikających z ciągłego udoskonalania naszych produktów.

Dane techniczne standardowych filtrów, bazujące na wynikach testów laboratoryjnych przeprowadzonych zgodnie z zaleceniami normy EN 1822

Klasa filtracji	Produkt	Wymiary [mm]			Powierzchnia Filtracji [m ²]	Wydatek [m ³ /h]	Początkowy spadek ciśnienia [Pa]
		W	H	D			
H14	UltraMet292	305	305	292	5,2	150	80
		405	405	292	9,1	250	80
		305	610	292	10,4	300	80
		457	457	292	11,7	350	80
		535	535	292	16	450	80
		575	575	292	18,5	530	80
		610	610	292	20,8	600	80
		610	915	292	31,2	1000	80
		610	1220	292	41,8	1200	80

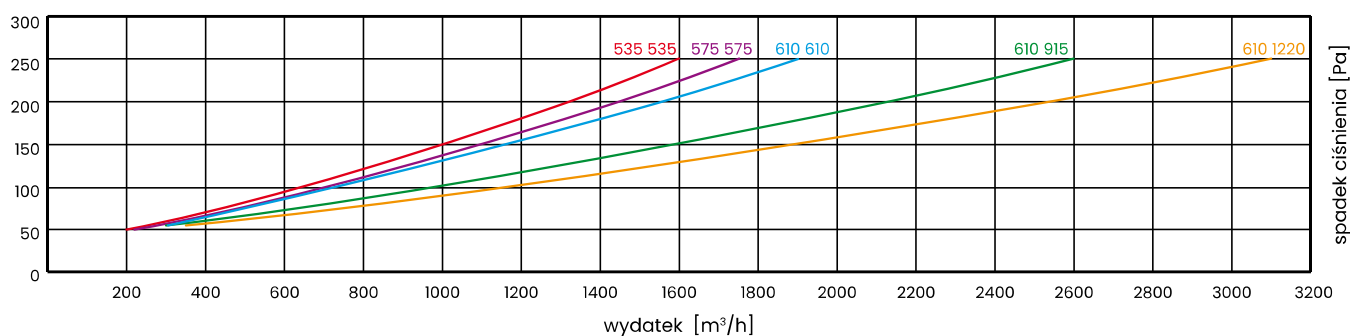
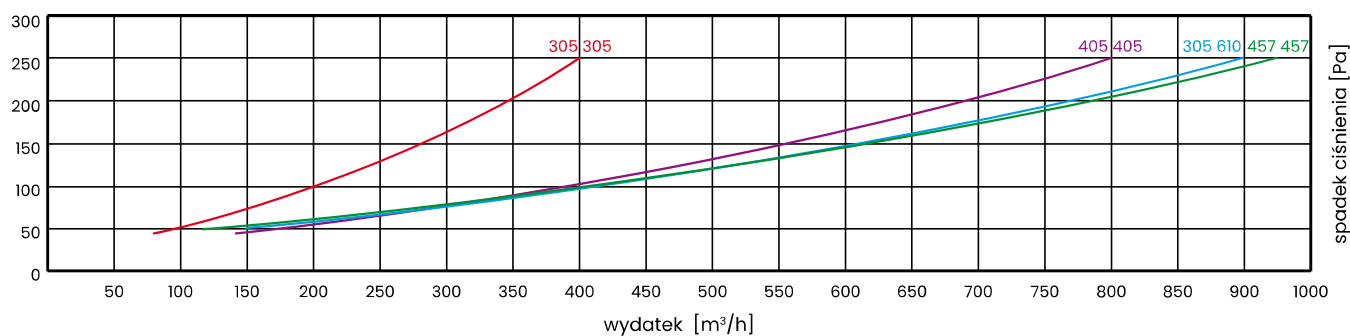

Filtry w obudowach ze stali ocynkowanej produkowane są we wszystkich wymiarach, ale rekomendujemy, aby ich powierzchnia czołowa nie przekraczała 0,6 m².

Zastrzegamy sobie prawo do wprowadzania zmian w specyfikacji technicznej, w każdym momencie bez wcześniejszego powiadomienia, wynikających z ciągłego udoskonalania naszych produktów.

UltraGel

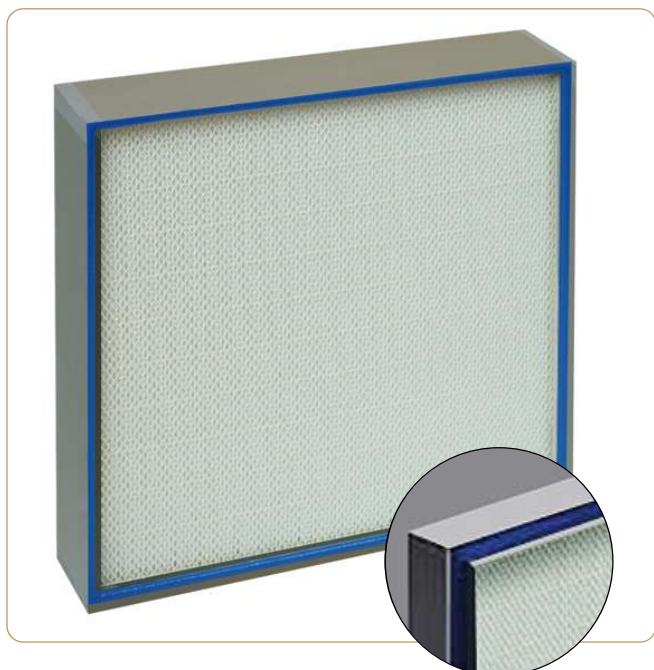

Klasa wg PN-EN 1822:2009:	E10, E11, H13, H14, U15
Materiał:	włókna szklana (mikrowłókna szklane)
Separatory:	„Hot melt”
Obudowa:	aluminiowa z ochronnymi siatkami po obu stronach
Spoina:	dwuskładnikowa, na zimno mieszana (poliuretan)
Temperatura:	max. 80°C
Wilgotność:	>90%
*Końcowy spadek ciśnienia wynikający z normy dot. badania filtrów:	500 Pa

1. Wytrzymała i sztywna konstrukcja
2. Ochronne siatki zabezpieczające wkład filtracyjny
3. Wysoka chłonność pyłowa
4. Niski spadek ciśnienia
5. Długa żywotność filtra
6. Niskie koszty energii
7. Odporność na wilgoć
8. Trudno palne (F1 wg DIN 53438)

Uszczelka: po jednej stronie w zagłębieniu w kształcie litery U żel poliuretanowy, niewysychający i nietwardniejący.

* Opór końcowy eksploatacyjny filtrów należy sprawdzać w dokumentacji technicznej lub skonsultować z producentem eksploatowanych urządzeń.

* Niniejsza specyfikacja ma charakter wyłącznie informacyjny. Wszystkie podane parametry techniczne mogą odbiegać od wartości rzeczywistych w granicach tolerancji $\pm 10\%$. Producent nie ponosi odpowiedzialności za skutki doboru filtrów w niestandardowych rozmiarach, opartego wyłącznie na samodzielnych obliczeniach użytkownika.

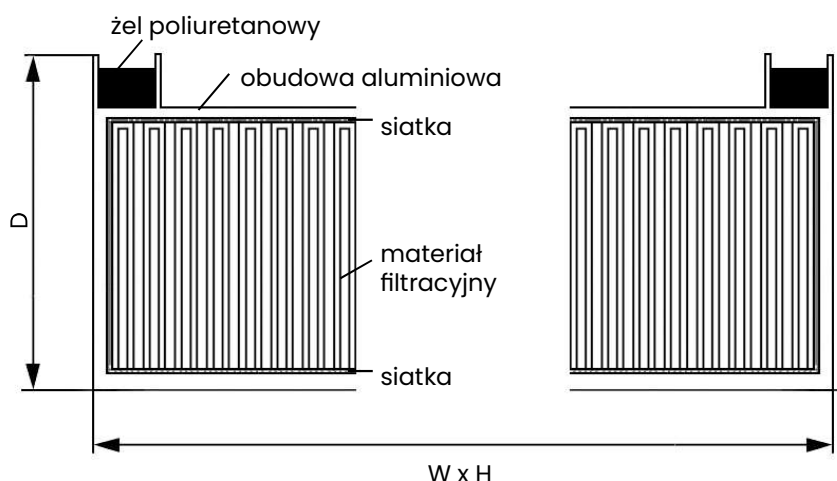

Zastrzegamy sobie prawo do wprowadzania zmian w specyfikacji technicznej, w każdym momencie bez wcześniejszego powiadomienia, wynikających z ciągłego udoskonalania naszych produktów.

Dane techniczne standardowych filtrów, bazujące na wynikach testów laboratoryjnych przeprowadzonych zgodnie z zaleceniami normy EN 1822

Dane techniczne dla różnych modeli filtrów UltraGel grubość 80 mm

	Wymiary [mm]			Klasa filtracji	Powierzchnia filtracyjna [m ²]	Wydatek [m ³ /h]	Opór początkowy [Pa]
	W	H	D				
UG 305/305/80-10	305	305	80	E10	2,60	150	50
UG 457/457/80-10	457	457	80	E10	5,80	335	50
UG 457/610/80-10	457	610	80	E10	7,80	450	50
UG 305/610/80-10	305	610	80	E10	5,20	300	50
UG 610/610/80-10	610	610	80	E10	10,40	600	50
UG 610/915/80-10	610	915	80	E10	15,60	900	50
UG 610/1220/80-10	610	1220	80	E10	20,80	1200	50
UG 610/1524/80-10	610	1524	80	E10	26,00	1500	50
UG 610/1830/80-10	610	1830	80	E10	31,20	1800	50
UG 610/762/80-10	610	762	80	E10	13,00	750	50
UG 762/762/80-10	762	762	80	E10	16,20	935	50
UG 915/915/80-10	915	915	80	E10	23,40	1350	50
UG 915/1220/80-10	915	1220	80	E10	31,20	1800	50
UG 305/305/80-13	305	305	80	H13	2,60	150	110
UG 457/457/80-13	457	457	80	H13	5,80	335	110
UG 457/610/80-13	457	610	80	H13	7,80	450	110
UG 305/610/80-13	305	610	80	H13	5,20	300	110
UG 610/610/80-13	610	610	80	H13	10,40	600	110
UG 610/915/80-13	610	915	80	H13	15,60	900	110
UG 610/1220/80-13	610	1220	80	H13	20,80	1200	110
UG 610/1524/80-13	610	1524	80	H13	26,00	1500	110
UG 610/1830/80-13	610	1830	80	H13	31,20	1800	110
UG 610/762/80-13	610	762	80	H13	13,00	750	110
UG 762/762/80-13	762	762	80	H13	16,20	935	110
UG 915/915/80-13	915	915	80	H13	23,40	1350	110
UG 915/1220/80-13	915	1220	80	H13	31,20	1800	110
UG 305/305/80-14	305	305	80	H14	2,60	150	120
UG 457/457/80-14	457	457	80	H14	5,80	335	120
UG 457/610/80-14	457	610	80	H14	7,80	450	120
UG 305/610/80-14	305	610	80	H14	5,20	300	120
UG 610/610/80-14	610	610	80	H14	10,40	600	120
UG 610/915/80-14	610	915	80	H14	15,60	900	120
UG 610/1220/80-14	610	1220	80	H14	20,80	1200	120
UG 610/1524/80-14	610	1524	80	H14	26,00	1500	120
UG 610/1830/80-14	610	1830	80	H14	31,20	1800	120
UG 610/762/80-14	610	762	80	H14	13,00	750	120
UG 762/762/80-14	762	762	80	H14	16,20	935	120
UG 915/915/80-14	915	915	80	H14	23,40	1350	120
UG 915/1220/80-14	915	1220	80	H14	31,20	1800	120

Dane techniczne standardowych filtrów, bazujące na wynikach testów laboratoryjnych przeprowadzonych zgodnie z zaleceniami normy EN 1822

Dane techniczne dla różnych modeli filtrów UltraGel grubość 80 mm

	Wymiary [mm]			Klasa filtracji	Powierzchnia filtracyjna [m ²]	Wydatek [m ³ /h]	Opór początkowy [Pa]
	W	H	D				
UG 305/305/80-15	305	305	80	U15	2,60	150	140
UG 457/457/80-15	457	457	80	U15	5,80	335	140
UG 457/610/80-15	457	610	80	U15	7,80	450	140
UG 305/610/80-15	305	610	80	U15	5,20	300	140
UG 610/610/80-15	610	610	80	U15	10,40	600	140
UG 610/915/80-15	610	915	80	U15	15,60	900	140
UG 610/1220/80-15	610	1220	80	U15	20,80	1200	140
UG 610/1524/80-15	610	1524	80	U15	26,00	1500	140
UG 610/1830/80-15	610	1830	80	U15	31,20	1800	140
UG 610/762/80-15	610	762	80	U15	13,00	750	140
UG 762/762/80-15	762	762	80	U15	16,20	935	140
UG 915/915/80-15	915	915	80	U15	23,40	1350	140
UG 915/1220/80-15	915	1220	80	U15	31,20	1800	140

Dane techniczne dla różnych modeli filtrów UltraGel grubość 90-104 mm

	Wymiary [mm]			Klasa filtracji	Powierzchnia filtracyjna [m ²]	Wydatek [m ³ /h]	Opór początkowy [Pa]
	W	H	D				
UG 305/305/90-10	305	305	90	E10	3,10	150	35
UG 457/457/90-10	457	457	90	E10	7,00	335	35
UG 457/610/90-10	457	610	90	E10	9,40	450	35
UG 305/610/90-10	305	610	90	E10	6,20	300	35
UG 610/610/90-10	610	610	90	E10	12,50	600	35
UG 610/915/90-10	610	915	90	E10	18,70	900	35
UG 610/1220/90-10	610	1220	90	E10	25,00	1200	35
UG 610/1524/90-10	610	1524	90	E10	31,20	1500	35
UG 610/1830/90-10	610	1830	90	E10	37,50	1800	35
UG 610/762/90-10	610	762	90	E10	15,60	750	35
UG 762/762/90-10	762	762	90	E10	19,50	935	35
UG 915/915/90-10	915	915	90	E10	28,10	1350	35
UG 915/1220/90-10	915	1220	90	E10	37,50	1800	35

Dane techniczne standardowych filtrów, bazujące na wynikach testów laboratoryjnych przeprowadzonych zgodnie z zaleceniami normy EN 1822

Dane techniczne dla różnych modeli filtrów UltraGel grubość 90-104 mm

	Wymiary [mm]			Klasa filtracji	Powierzchnia filtracyjna [m ²]	Wydatek [m ³ /h]	Opór początkowy [Pa]
	W	H	D				
UG 305/305/90-13	305	305	90	H13	3,10	150	90
UG 457/457/90-13	457	457	90	H13	7,00	335	90
UG 457/610/90-13	457	610	90	H13	9,40	450	90
UG 305/610/90-13	305	610	90	H13	6,20	300	90
UG 610/610/90-13	610	610	90	H13	12,50	600	90
UG 610/915/90-13	610	915	90	H13	18,70	900	90
UG 610/1220/90-13	610	1220	90	H13	25,00	1200	90
UG 610/1524/90-13	610	1524	90	H13	31,20	1500	90
UG 610/1830/90-13	610	1830	90	H13	37,50	1800	90
UG 610/762/90-13	610	762	90	H13	15,60	750	90
UG 762/762/90-13	762	762	90	H13	19,50	935	90
UG 915/915/90-13	915	915	90	H13	28,10	1350	90
UG 915/1220/90-13	915	1220	90	H13	37,50	1800	90
UG 305/305/90-14	305	305	90	H14	3,10	150	100
UG 457/457/90-14	457	457	90	H14	7,00	335	100
UG 457/610/90-14	457	610	90	H14	9,40	450	100
UG 305/610/90-14	305	610	90	H14	6,20	300	100
UG 610/610/90-14	610	610	90	H14	12,50	600	100
UG 610/915/90-14	610	915	90	H14	18,70	900	100
UG 610/1220/90-14	610	1220	90	H14	25,00	1200	100
UG 610/1524/90-14	610	1524	90	H14	31,20	1500	100
UG 610/1830/90-14	610	1830	90	H14	37,50	1800	100
UG 610/762/90-14	610	762	90	H14	15,60	750	100
UG 762/762/90-14	762	762	90	H14	19,50	935	100
UG 915/915/90-14	915	915	90	H14	28,10	1350	100
UG 915/1220/90-14	915	1220	90	H14	37,50	1800	100
UG 305/305/90-15	305	305	90	U15	3,10	150	120
UG 457/457/90-15	457	457	90	U15	7,00	335	120
UG 457/610/90-15	457	610	90	U15	9,40	450	120
UG 305/610/90-15	305	610	90	U15	6,20	300	120
UG 610/610/90-15	610	610	90	U15	12,50	600	120
UG 610/915/90-15	610	915	90	U15	18,70	900	120
UG 610/1220/90-15	610	1220	90	U15	25,00	1200	120
UG 610/1524/90-15	610	1524	90	U15	31,20	1500	120
UG 610/1830/90-15	610	1830	90	U15	37,50	1800	120
UG 610/762/90-15	610	762	90	U15	15,60	750	120
UG 762/762/90-15	762	762	90	U15	19,50	935	120
UG 915/915/90-15	915	915	90	U15	28,10	1350	120
UG 915/1220/90-15	915	1220	90	U15	37,50	1800	120

UltraClin



Separatory: „Hot melt”

*Końcowy spadek ciśnienia wynikający z normy dot. badania filtrów: 450 Pa

Zastosowanie: filtry UltraClin mają szerokie zastosowanie w przemyśle farmaceutycznym, chemicznym, nuklearnym, optycznym, elektronicznym i w szpitalach.

Material: medium filtracyjne wykonane ze splisowanego włókna szklanego odpornego na działanie wilgoci.

Obudowa: wykonana ze stali ocynkowanej, alternatywnie z tworzywa sztucznego.

* Opór końcowy eksploatacyjny filtrów należy sprawdzać w dokumentacji technicznej lub skonsultować z producentem eksploatowanych urządzeń.

* Niniejsza specyfikacja ma charakter wyłącznie informacyjny. Wszystkie podane parametry techniczne mogą odbiegać od wartości rzeczywistych w granicach tolerancji $\pm 10\%$. Producent nie ponosi odpowiedzialności za skutki doboru filtrów w niestandardowych rozmiarach, opartego wyłącznie na samodzielnych obliczeniach użytkownika.

1. Bardzo odporne na rozerwanie
2. Sztywna samonośna konstrukcja
3. Łatwe do wymiany

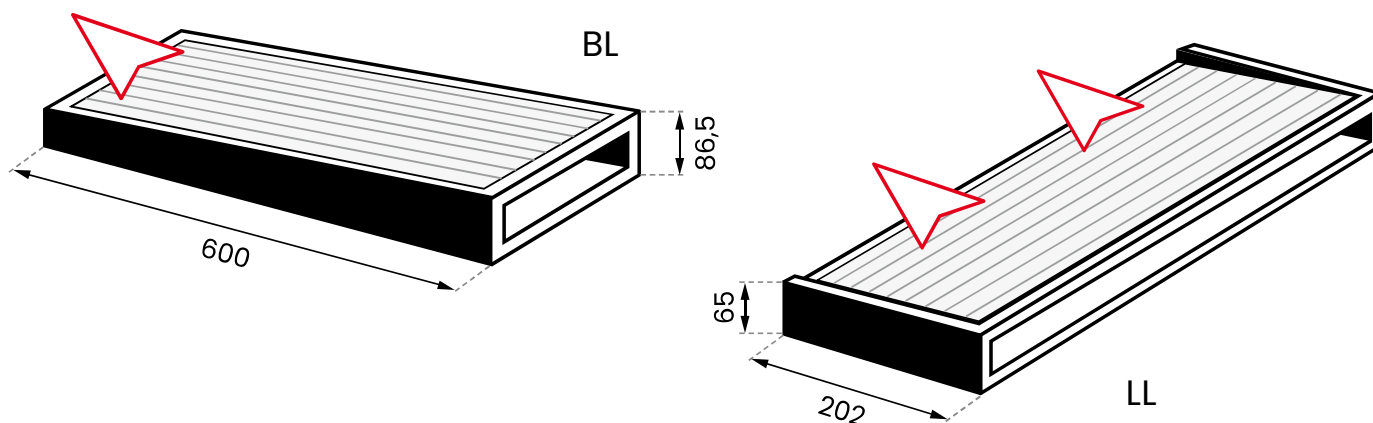

Zastrzegamy sobie prawo do wprowadzania zmian w specyfikacji technicznej, w każdym momencie bez wcześniejszego powiadomienia, wynikających z ciągłego udoskonalania naszych produktów.

Dane techniczne

Model i rozmiar [mm]	Klasa filtracji	Wydajność [m ³ /h]	Opór początkowy [Pa]	Powierzchnia filtracyjna [m ²]
BL-202/600/86,5-8	F8	200	90	3,2
LL-202/600/65-8	F8	200	55	3,2
BL-202/600/86,5-9	F9	200	130	3,2
LL-202/600/65-9	F9	200	85	3,2
BL-202/600/86,5-11	E11	200	160	3,2
LL-202/600/65-11	E11	200	115	3,2
BL-202/600/86,5-12	E12	200	170	3,2
LL-202/600/65-12	E12	200	125	3,2
BL-202/600/86,5-13	H13	200	195	3,2
LL-202/600/65-13	H13	200	145	3,2

Zalecany końcowy spadek ciśnienia 450 Pa

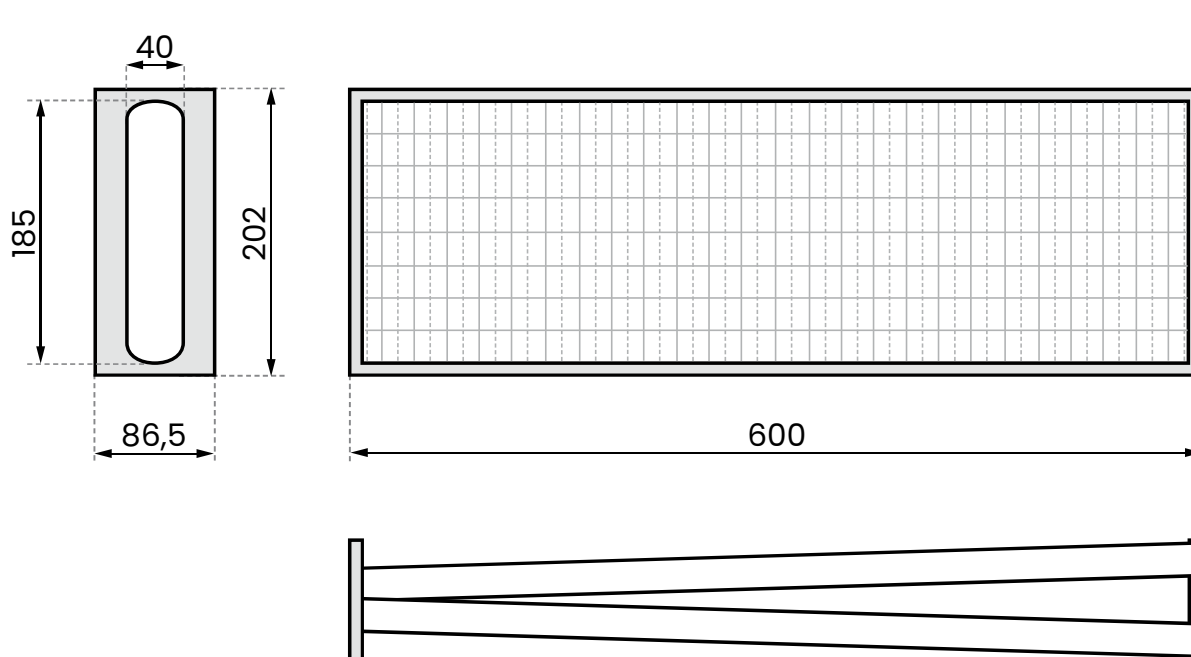

Zastrzegamy sobie prawo do wprowadzania zmian w specyfikacji technicznej, w każdym momencie bez wcześniejszego powiadomienia, wynikających z ciągłego udoskonalania naszych produktów.

UltraMet V292



1. Maksimum przepustowości
2. Wytrzymała i sztywna konstrukcja
3. Wysoka chłonność pyłowa
4. Niski spadek ciśnienia
5. Długa żywotność filtra
6. Niskie koszty energii
7. Odporność na wilgoć
8. Trudno palne (F1 wg DIN 53438)

Klasa wg PN-EN 1822:2009:	E10, E11, H13, H14, U15
Materiał:	włókna szklana (mikrowłókna szklane)
Separatory:	„Hot melt”
Obudowa:	stal ocynkowana, z ochronnymi siatkami po obu stronach
Spoina:	dwuskładnikowy, na zimno mieszany poliuretan
Uszczelka:	po jednej stronie filtra (ciągła piankowa lub płaska)
Temperatura:	maksymalnie 80°C
Wilgotność:	>100%
*Końcowy spadek ciśnienia wynikający z normy dot. badania filtrów:	500 Pa

Zastosowanie: filtry UltraMet V292 stosowane są w instalacjach, które mają za zadanie przefiltrować bardzo duże ilości powietrza przy zachowaniu wysokiej klasy czystości powietrza.

Technologia wykonania w postaci litery V charakteryzuje się dużą powierzchnią filtracji oraz małymi oporami przepływającego powietrza.

Medium filtracyjne jest szczelnie oprawione w ramę metalową.

Filtr może być opcjonalnie dodatkowo wyposażony w uchwyt do transportu.

Każdy filtr powyżej klasy E12 jest indywidualnie testowany.

* Opór końcowy eksploatacyjny filtrów należy sprawdzać w dokumentacji technicznej lub skonsultować z producentem eksploatowanych urządzeń.

* Niniejsza specyfikacja ma charakter wyłącznie informacyjny. Wszystkie podane parametry techniczne mogą odbiegać od wartości rzeczywistych w granicach tolerancji $\pm 10\%$. Producent nie ponosi odpowiedzialności za skutki doboru filtrów w niestandardowych rozmiarach, opartego wyłącznie na samodzielnych obliczeniach użytkownika.

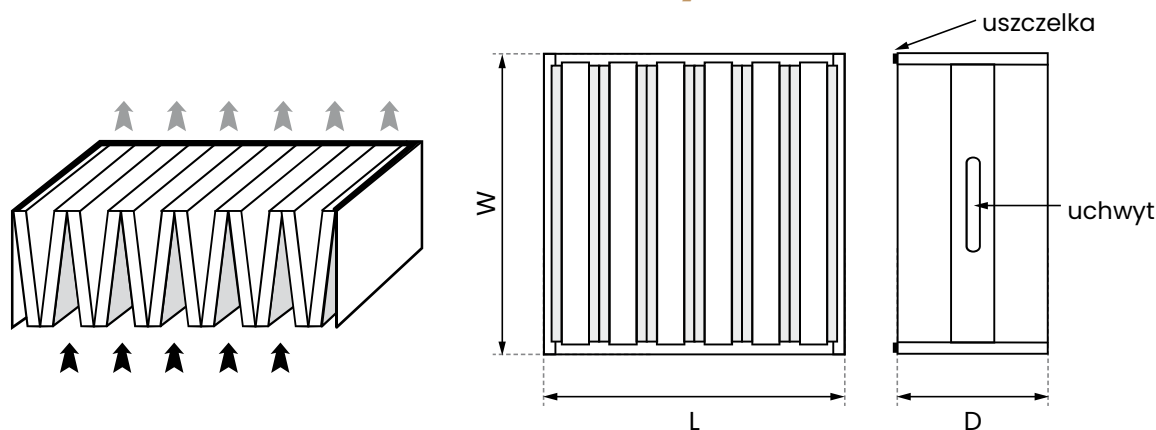

Dane techniczne standardowych filtrów, bazujące na wynikach testów laboratoryjnych przeprowadzonych zgodnie z zaleceniami normy EN 1822

Filtry typu UltraMet V292 – standardowa powierzchnia filtracji

Produkt	Wymiary [mm]			Powierzchnia filtracyjna [m ²]	Przepustowość przy oporze początkowym 250 Pa [m ³ /h]			
	W	H	D		E10	E11	H13	H14
UltraMetV292 Standard	305	305	292	8,8	1250	1175	850	675
	305	610	292	17,6	2500	2350	1700	1400
	405	405	292	14	2150	2000	1500	1210
	457	457	292	21	2670	2500	1900	1550
	457	610	292	28,1	3750	3500	2600	2120
	592	592	292	34	4800	4500	3250	2650
	610	610	292	35,1	5000	4700	3400	2800
762	610	292	42,1	6000	5600	4000	3280	

Filtry typu UltraMet V292 – powiększona powierzchnia filtracji

Produkt	Wymiary [mm]			Powierzchnia filtracyjna [m ²]	Przepustowość przy oporze początkowym 250 Pa [m ³ /h]			
	W	H	D		E10	E11	H13	H14
UltraMetV292 Plus	305	305	292	11,65	1500	1400	1000	820
	305	610	292	23,4	3000	2800	2000	1640
	405	405	292	18,6	2620	2450	1750	1450
	457	457	292	28	3370	3150	2250	2050
	457	610	292	37,4	4600	4300	3070	2500
	592	592	292	45,4	5720	5350	3830	3140
	610	610	292	46,8	6000	5600	4000	3280
762	610	292	56,2	7060	6600	4700	3860	

Wykres spadku ciśnienia filtrów w klasie H13 o powiększonej powierzchni filtracji

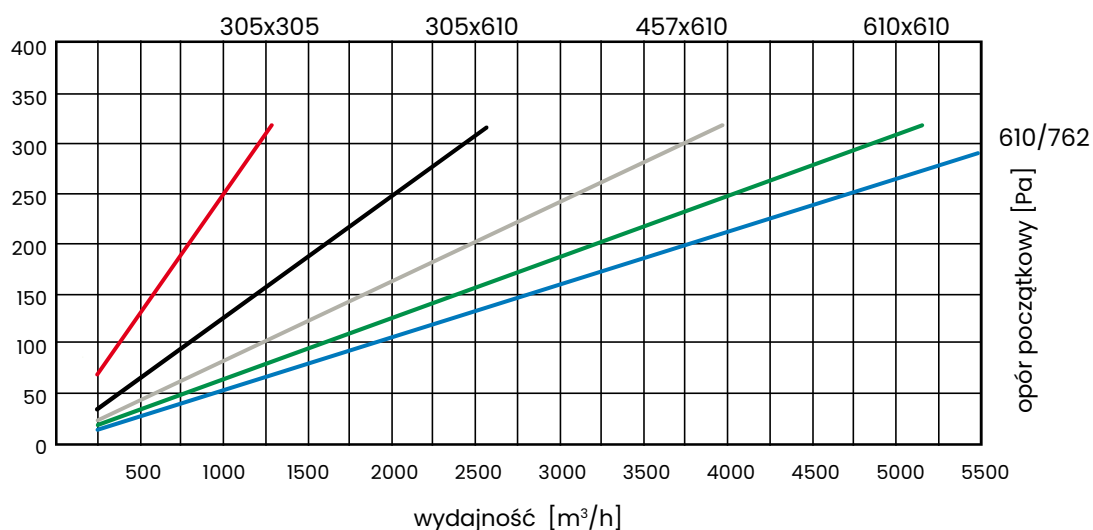

Zastrzegamy sobie prawo do wprowadzania zmian w specyfikacji technicznej, w każdym momencie bez wcześniejszego powiadomienia, wynikających z ciągłego udoskonalania naszych produktów.

UltraHood



Klasa wg PN-EN 1822:2009:	H13, H14, U15
Materiał:	włókna szklana (mikrowłókna szklane)
Separatory:	„Hot melt”
Spoina:	dwuskładnikowy, na zimno mieszany poliuretan
Uszczelka:	po jednej stronie filtra (ciągną piankowa lub płaska)
Temperatura:	maksymalnie 80°C
Wilgotność:	>100%
*Końcowy spadek ciśnienia wynikający z normy dot. badania filtrów:	500 Pa

Zastosowanie: przystosowane do bezpośredniego montażu rur zwijanych typu Spiro.

Obudowa: aluminiowa z ochronnymi siatkami zabezpieczającymi wkład filtracyjny po obu stronach.

1. Wytrzymała i sztywna konstrukcja
2. Ochronne siatki zabezpieczające wkład filtracyjny
3. Wysoka chłonność pyłowa
4. Niski spadek ciśnienia
5. Długa żywotność filtra
6. Niskie koszty energii
7. Odporność na wilgoć
8. Trudno palne (F1 wg DIN 53438)
9. Utylizacja bez toksycznych związków

* Opór końcowy eksploatacyjny filtrów należy sprawdzać w dokumentacji technicznej lub skonsultować z producentem eksploatowanych urządzeń.

* Niniejsza specyfikacja ma charakter wyłącznie informacyjny. Wszystkie podane parametry techniczne mogą odbiegać od wartości rzeczywistych w granicach tolerancji $\pm 10\%$. Producent nie ponosi odpowiedzialności za skutki doboru filtrów w niestandardowych rozmiarach, opartego wyłącznie na samodzielnych obliczeniach użytkownika.

Dane techniczne dla różnych modeli filtra UltraHood klasy: H13, H14, U15

Wymiary [mm]				Powierzchnia filtracyjna [m ²]	Wydatek [m ³ /h]	Opór początkowy [Pa]		
W	H	D	kołnierz ϕ			H13	H14	U15
610	610	125	200	10,4	600	125	135	155
610	915	125	200	15,6	900	125	135	155
610	1220	125	200	20,8	1200	125	135	155

Zastrzegamy sobie prawo do wprowadzania zmian w specyfikacji technicznej, w każdym momencie bez wcześniejszego powiadomienia, wynikających z ciągłego udoskonalania naszych produktów.

ultra▶mare

13

FILTRY ANDREAE®

<u>Andreae® ECO</u>	<u>195</u>
<u>Andreae® STD</u>	<u>197</u>

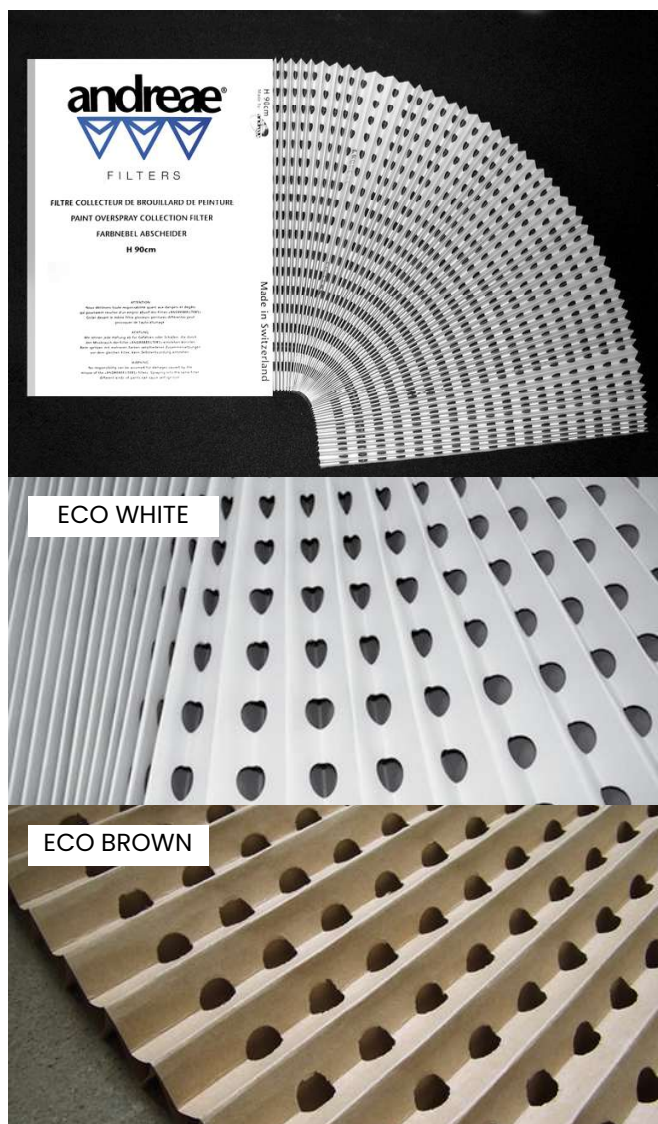

Andreae® ECO



Rekomendowana ilość plisów:	26
Zdolność zatrzymywania:	18 kg/m ² (zależy od użytej farby)
Skuteczność filtracji:	do 98,1% (zależy od użytej farby)

Rekomendowana prędkość przepływu:	0,25–1 m/s
*Końcowy spadek ciśnienia wynikający z normy dot. badania filtrów:	128 < 256 Pa
Spadek ciśnienia:	0,25 m/s – 8 Pa 0,50 m/s – 20 Pa 0,75 m/s – 30 Pa 1,00 m/s – 40 Pa
Wytrzymałość temperaturowa:	180°C

Material: papier: white, wodoodporny
brown – surowiec wtórny.

Budowa: splisowane i sklejone 2 warstwy kartonu.

Zastosowanie: filtry kartonowo-szczelinowe serii Andreae® ECO przeznaczone są do kabin i ścian natryskowych.

Ich specjalna geometria zapewnia dużą sztywność i umożliwia instalację bez dodatkowych wzmocnień.

Kształt ścianek i rozmieszczone symetrycznie otwory powodują, iż przepływające powietrze wraz z zanieczyszczeniami wprowadzane jest w zawirowanie (tak zwany efekt Venturiego), co powoduje osadzanie się zanieczyszczeń na ściankach filtra.

* Opór końcowy eksploatacyjny filtrów należy sprawdzać w dokumentacji technicznej lub skonsultować z producentem eksploatowanych urządzeń.

* Niniejsza specyfikacja ma charakter wyłącznie informacyjny. Wszystkie podane parametry techniczne mogą odbiegać od wartości rzeczywistych w granicach tolerancji ±10%. Producent nie ponosi odpowiedzialności za skutki doboru filtrów w niestandardowych rozmiarach, opartego wyłącznie na samodzielnych obliczeniach użytkownika.

1. Akordeonowa struktura
2. Wytrzymała i sztywna konstrukcja
3. Wysoka chłonność pyłowa
4. Niski spadek ciśnienia
5. Długa żywotność filtra
6. Niskie koszty energii
7. Odporność na wilgoć
8. Trudno palne (F1/K1 wg DIN 53438)
9. Łatwa utylizacja

Zastrzegamy sobie prawo do wprowadzania zmian w specyfikacji technicznej, w każdym momencie bez wcześniejszego powiadomienia, wynikających z ciągłego udoskonalania naszych produktów.

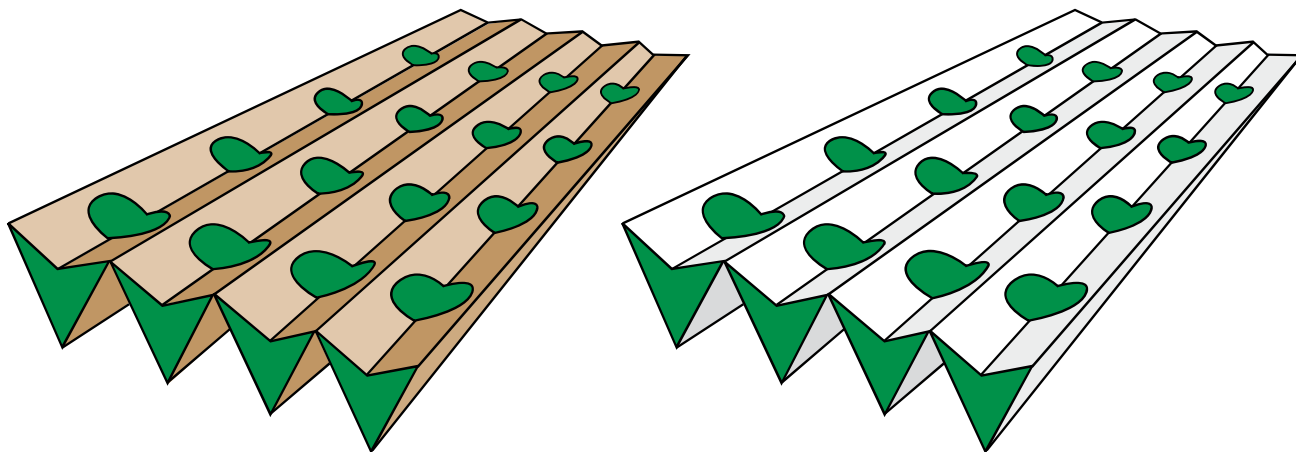

ANDREA E CO WHITE, BROWN

wysokość H [cm]	powierzchnia [m ²]
75	10
90	8,35*
90	10
100	10

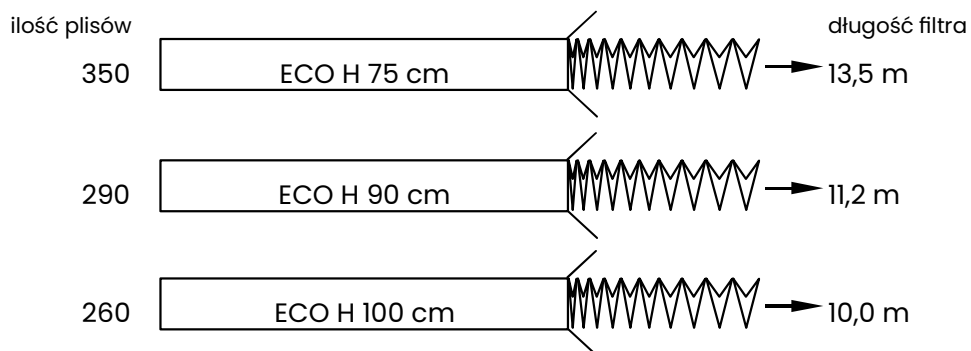
* 8,35 m² = 10 sqyd

Zastrzegamy sobie prawo do wprowadzania zmian w specyfikacji technicznej, w każdym momencie bez wcześniejszego powiadomienia, wynikających z ciągłego udoskonalania naszych produktów.

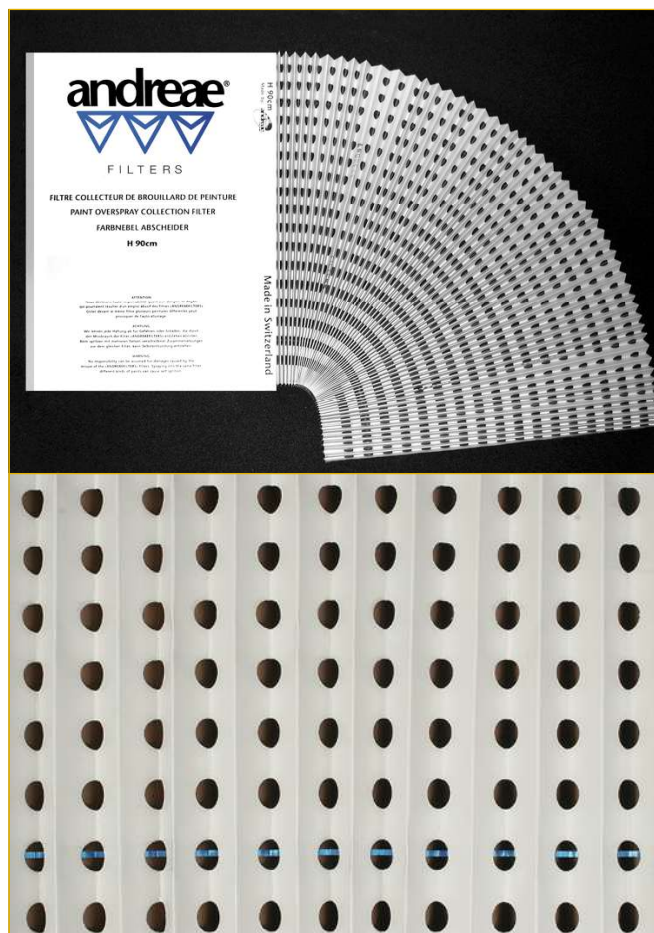

1. Akordeonowa struktura
2. Wytrzymała i sztywna konstrukcja
3. Wysoka chłonność pyłowa
4. Niski spadek ciśnienia
5. Długa żywotność filtra
6. Niskie koszty energii
7. Odporność na wilgoć
8. Trudno palne (F1/K1 wg DIN 53438)
9. Łatwa utylizacja

Andreae® STD



Rekomendowana ilość plisów:	26
Zdolność zatrzymywania:	18 kg/m ² (zależy od użytej farby)
Skuteczność filtracji:	do 98,1%
Rekomendowana prędkość przepływu:	0,25–1 m/s
*Końcowy spadek ciśnienia wynikający z normy dot. badania filtrów:	128 Pa < 256 Pa
Spadek ciśnienia:	0,25 m/s – 8 Pa 0,50 m/s – 20 Pa 0,75 m/s – 30 Pa 1,00 m/s – 40 Pa
Wytrzymałość temperaturowa:	180°C

Materiał: papier: white, wodoodporny o bardzo dużej wytrzymałości.

Budowa: splisowane i skleione 2 warstwy kartonu z doklejonym regulatorem rozciągania umożliwiającym najbardziej efektywne wykorzystywanie filtrów.

Zastosowanie: filtry kartonowo-szczelinowe serii Andreae® STD przeznaczone są do kabin i ścian natryskowych.

Ich specjalna geometria zapewnia dużą sztywność i umożliwia instalację bez dodatkowych wzmocnień.

Kształt ścianek i rozmieszczone symetrycznie otwory powodują, iż przepływające powietrze wraz z zanieczyszczeniami wprowadzane jest w zawirowanie (tak zwany efekt Venturiego), co powoduje osadzanie się zanieczyszczeń na ściankach filtra.

* Opór końcowy eksploatacyjny filtrów należy sprawdzać w dokumentacji technicznej lub skonsultować z producentem eksploatowanych urządzeń.

* Niniejsza specyfikacja ma charakter wyłącznie informacyjny. Wszystkie podane parametry techniczne mogą odbiegać od wartości rzeczywistych w granicach tolerancji ±10%. Producent nie ponosi odpowiedzialności za skutki doboru filtrów w niestandardowych rozmiarach, opartego wyłącznie na samodzielnych obliczeniach użytkownika.

Zastrzegamy sobie prawo do wprowadzania zmian w specyfikacji technicznej, w każdym momencie bez wcześniejszego powiadomienia, wynikających z ciągłego udoskonalania naszych produktów.



ANDREA E STD (standard) WHITE

wysokość H [cm]	powierzchnia [m ²]
75	10
90	8,35*
90	10
100	10

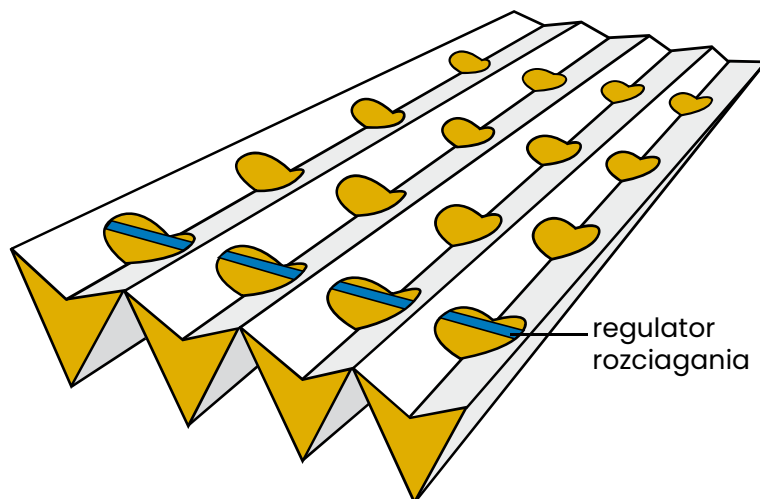
* 8,35 m² = 10 sqyd

ilość plisów	STD H	długość filtra
350	STD H 75 cm	13,5 m
290	STD H 90 cm	11,2 m
260	STD H 100 cm	10,0 m

14

FILTRY UCUBE

uCube300 Heavy	200
uCube300 Light	201
uCube500 Heavy	202
uCube500 Light	203



uCube300 Heavy

Zdolność zatrzymywania:	do 40 kg
Skuteczność filtracji:	do 99,45%
Rekomendowana prędkość powietrza:	0,8–2 m/s
Max. końcowy spadek ciśnienia:	1000 Pa
Początkowy spadek ciśnienia:	od 20 Pa przy prędkości 0,8 m/s do 90 Pa przy prędkości 2 m/s
Waga:	1399g

Seria uCube Heavy jest przeznaczona do ciężkich, lepkich farb które schną powoli, takich jak podkłady, kleje, suche emalie, epoksydy, fryty itp.

Budowa: Sześcián opiera się na sprawdzonym zasadzie „separacji bezwładnościowej”. Wewnętrzne komory filtracyjne umożliwiają stworzenie efektu venturiego i zmuszają strumień powietrza obciążonego cząstkami do zmiany kierunku. Dzięki temu uzyskujemy najbardziej optymalny przepływ powietrza i maksymalną możliwą wydajność filtracji. Włóknina poliestrowa, tzw. ZERO-GLASS o wysokiej gramaturze 200 g/m² o progresywnej budowie.

Technologia:

1. Na początku, loader będzie filtrować 74% farby.
2. Następnie, Catcher zatrzyma 24% dodatkowej farby dzięki poliestrowemu filtrowi.
3. Perfector zatrzyma pozostałe cząsteczki aby osiągnąć 99,8% skuteczność filtracji skuteczności filtracji.

* Opór końcowy eksploatacyjny filtrów należy sprawdzać w dokumentacji technicznej lub skonsultować z producentem eksploatowanych urządzeń.

* Niniejsza specyfikacja ma charakter wyłącznie informacyjny. Wszystkie podane parametry techniczne mogą odbiegać od wartości rzeczywistych w granicach tolerancji ±10%. Producent nie ponosi odpowiedzialności za skutki doboru filtrów w niestandardowych rozmiarach, opartego wyłącznie na samodzielnych obliczeniach użytkownika.

1. Wysoka skuteczność do 99,45%
2. Długi okres użytkowania filtra
3. Dostosowany do wszystkich rodzajów farb
4. Szybka i prosta instalacja
5. Łatwy transport
6. System modułowy

200

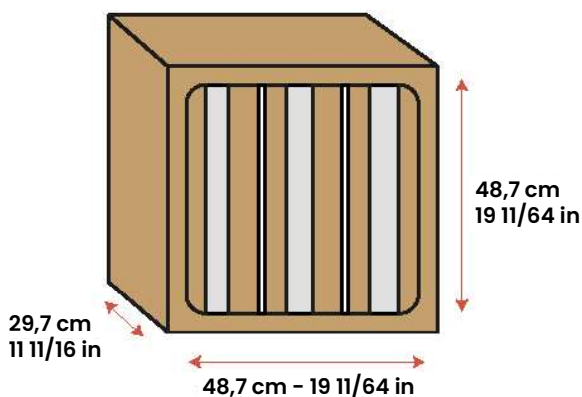

Zastrzegamy sobie prawo do wprowadzania zmian w specyfikacji technicznej, w każdym momencie bez wcześniejszego powiadomienia, wynikających z ciągłego udoskonalania naszych produktów.

uCube300 Light



Zdolność zatrzymywania:	do 30 kg
Skuteczność filtracji:	do 99%
Rekomendowana prędkość powietrza:	0,3–1,5 m/s
Max. końcowy spadek ciśnienia:	1000 Pa
Początkowy spadek ciśnienia:	od 10 Pa przy prędkości 0,8 m/s do 85 Pa przy prędkości 2 m/s
Waga:	1399g

Seria uCube Light jest przeznaczona do szybko schnących farb lekkich, takich jak emalie schnące na powietrzu, lakiery bezbarwne, nitroceluloza, podkłady schnące na powietrzu itp.

1. Wysoka skuteczność do 99%
2. Długi okres użytkowania filtra
3. Dostosowany do wszystkich rodzajów farb
4. Szybka i prosta instalacja
5. Łatwy transport
6. Niskie koszty energii

Budowa: Sześciennica opiera się na sprawdzonym zasadzie „separacji bezwładnościowej”. Wewnętrzne komory filtracyjne umożliwiają stworzenie efektu venturiego i zmuszają strumień powietrza obciążonego cząstkami do zmiany kierunku. Dzięki temu uzyskujemy najbardziej optymalny przepływ powietrza i maksymalną możliwą wydajność filtracji. Włóknina poliestrowa, tzw. ZERO-GLASS o wysokiej gramaturze 200 g/m² o progresywnej budowie.

Technologia:

1. Kolektor farby Spraymesh CAPACITY ; 8 warstw tkanej siatki papierowej zamocowanej na mocnej tekturowej strukturze, aby stworzyć głębokie obszary depozytu.
2. Perfector zatrzyma pozostałe cząsteczki, aby osiągnąć 99,8% skuteczność filtracji. Dostępny w 2 różnych stopniach filtracji cząstek farby.

* Opór końcowy eksploatacyjny filtrów należy sprawdzać w dokumentacji technicznej lub skonsultować z producentem eksploatowanych urządzeń.

* Niniejsza specyfikacja ma charakter wyłącznie informacyjny. Wszystkie podane parametry techniczne mogą odbiegać od wartości rzeczywistych w granicach tolerancji ±10%. Producent nie ponosi odpowiedzialności za skutki doboru filtrów w niestandardowych rozmiarach, opartego wyłącznie na samodzielnych obliczeniach użytkownika.

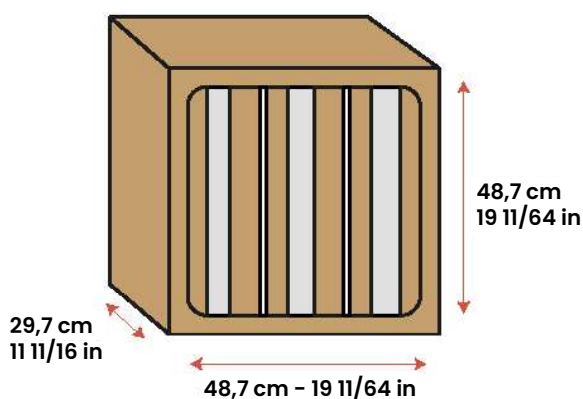

Zastrzegamy sobie prawo do wprowadzania zmian w specyfikacji technicznej, w każdym momencie bez wcześniejszego powiadomienia, wynikających z ciągłego udoskonalania naszych produktów.



uCube500 Heavy

Zdolność zatrzymywania:	do 40 kg
Skuteczność filtracji:	do 99,45%
Rekomendowana prędkość powietrza:	0,8–2 m/s
Max. końcowy spadek ciśnienia:	1000 Pa
Początkowy spadek ciśnienia:	od 35 Pa przy prędkości 0,8 m/s do 130 Pa przy prędkości 2 m/s
Waga:	2247g

Seria uCube Heavy jest przeznaczona do ciężkich, lepkich farb które schną powoli, takich jak podkłady, kleje, suche emalie, epoksydy, fryty itp.

Budowa: Sześciian opiera się na sprawdzonym zasadzie „separacji bezwładnościowej”. Wewnętrzne komory filtracyjne umożliwiają stworzenie efektu venturiego i zmuszają strumień powietrza obciążonego cząstkami do zmiany kierunku. Dzięki temu uzyskujemy najbardziej optymalny przepływ powietrza i maksymalną możliwą wydajność filtracji. Włókna poliestrowa, tzw. ZERO-GLASS o wysokiej gramaturze 200 g/m² o progresywnej budowie.

Technologia:

1. Loader

Na początku, loader będzie filtrować 74% farby.

2. Catcher

Następnie, chwytak zatrzyma 24% dodatkowej farby dzięki swojemu filtrowi z poliestru.

3. Perfector

Na koniec, Perfektor dopracuje ostatnie cząsteczki, aby uzyskać powietrze o czystości 99,8%.

* Opór końcowy eksploatacyjny filtrów należy sprawdzać w dokumentacji technicznej lub skonsultować z producentem eksploatowanych urządzeń.

* Niniejsza specyfikacja ma charakter wyłącznie informacyjny. Wszystkie podane parametry techniczne mogą odbiegać od wartości rzeczywistych w granicach tolerancji ±10%. Producent nie ponosi odpowiedzialności za skutki doboru filtrów w niestandardowych rozmiarach, opartego wyłącznie na samodzielnych obliczeniach użytkownika.

1. Wysoka skuteczność do 99,45%
2. Długi okres użytkowania filtra
3. Dostosowany do wszystkich rodzajów farb
4. Szybka i prosta instalacja
5. Łatwy transport
6. System modułowy

202

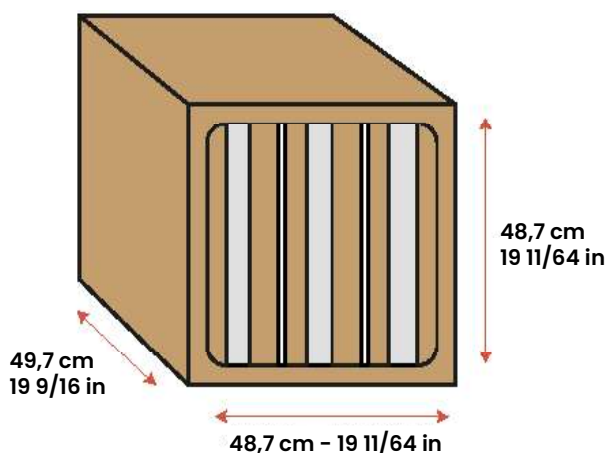

Zastrzegamy sobie prawo do wprowadzania zmian w specyfikacji technicznej, w każdym momencie bez wcześniejszego powiadomienia, wynikających z ciągłego udoskonalania naszych produktów.

uCube500 Light



1. Wysoka skuteczność do 99%
2. Długi okres użytkowania filtra
3. Dostosowany do wszystkich rodzajów farb
4. Szybka i prosta instalacja
5. Łatwy transport
6. Niskie koszty energii

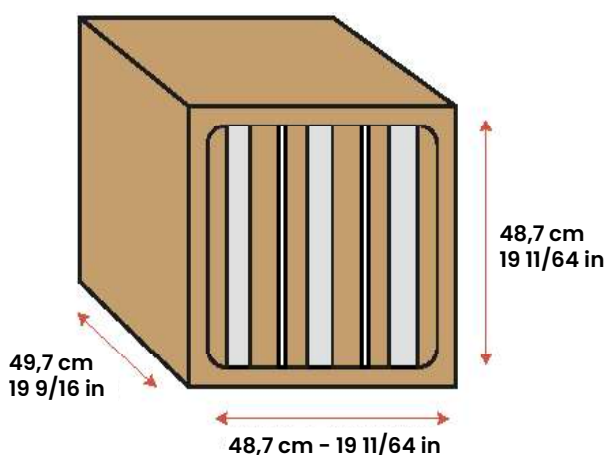

Zdolność zatrzymywania:	do 30 kg
Skuteczność filtracji:	do 99%
Rekomendowana prędkość powietrza:	0,3–1,5 m/s
Max. końcowy spadek ciśnienia:	1000 Pa
Początkowy spadek ciśnienia:	od 12 Pa przy prędkości 0,8 m/s do 100 Pa przy prędkości 2 m/s
Waga:	2247g

Seria uCube Light jest przeznaczona do szybko schnących farb lekkich, takich jak emalie schnące na powietrzu, lakiery bezbarwne, nitroceluloza, podkłady schnące na powietrzu itp.

Budowa: Sześciąt opiera się na sprawdzonym zasadzie „separacji bezwładnościowej”. Wewnętrzne komory filtracyjne umożliwiają stworzenie efektu venturiego i zmuszają strumień powietrza obciążonego cząstkami do zmiany kierunku. Dzięki temu uzyskujemy najbardziej optymalny przepływ powietrza i maksymalną możliwą wydajność filtracji. Włóknina poliestrowa, tzw. ZERO-GLASS o wysokiej gramaturze 200 g/m² o progresywnej budowie.

Technologia:

1. Loader

Na początku, loader będzie filtrować 74% farby.

2. Catcher

Następnie, chwytak zatrzyma 24% dodatkowej farby dzięki swojemu filtrowi z poliestru.

3. Perfector

Na koniec, Perfektor dopracuje ostatnie cząsteczki, aby uzyskać powietrze o czystości 99,8%.

* Opór końcowy eksploatacyjny filtrów należy sprawdzać w dokumentacji technicznej lub skonsultować z producentem eksploatowanych urządzeń.

* Niniejsza specyfikacja ma charakter wyłącznie informacyjny. Wszystkie podane parametry techniczne mogą odbiegać od wartości rzeczywistych w granicach tolerancji $\pm 10\%$. Producent nie ponosi odpowiedzialności za skutki doboru filtrów w niestandardowych rozmiarach, opartego wyłącznie na samodzielnych obliczeniach użytkownika.

15

NAWILŻACZE I OSUSZACZE

UltraHum	205
UltraSep	207

UltraHum



Materiał: specjalnie impregnowane włókna celulozowe umożliwiające łatwe pobieranie i oddawanie wilgoci nawet przy dużych prędkościach przepływu powietrza. Unikalny nieorganiczny skład bloków UltraHum zapewnia pełną higienę w ich stosowaniu oraz niepalność.

Budowa: produkowane we wszystkich rozmiarach pasujących do systemów nawilżających.

Najczęściej stosowane są bloki o głębokości 200 mm, ale dostępne są także 100 i 300 mm.

Ramy mogą być wykonane ze stali ocynkowanej lub stali nierdzewnej, perforowane na spodzie w celu oddawania za dużej ilości wody.

Na górze może być opcjonalnie nałożony panel (gł. 30 mm), dystrybuujący równomiernie wodę.

Zastosowanie: bloki nawilżające UltraHum są bardzo szeroko stosowane wszędzie tam, gdzie potrzeba równomiernie i optymalnie nawilżyć oraz ochłodzić powietrze.

Znajdują zastosowanie w obiektach użyteczności publicznej, wylęgarniach drobiu, produkcji spożywczej oraz w urządzeniach typu „pre-cooler” na wlocie powietrza do turbin gazowych i systemów piecowo-lakierniczych.

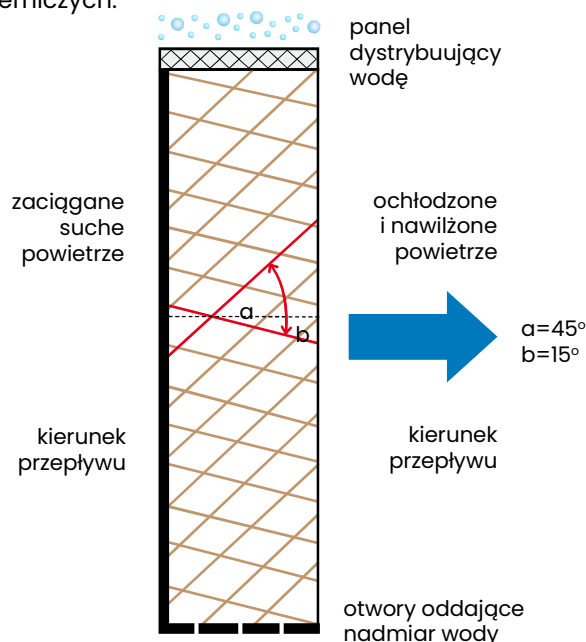
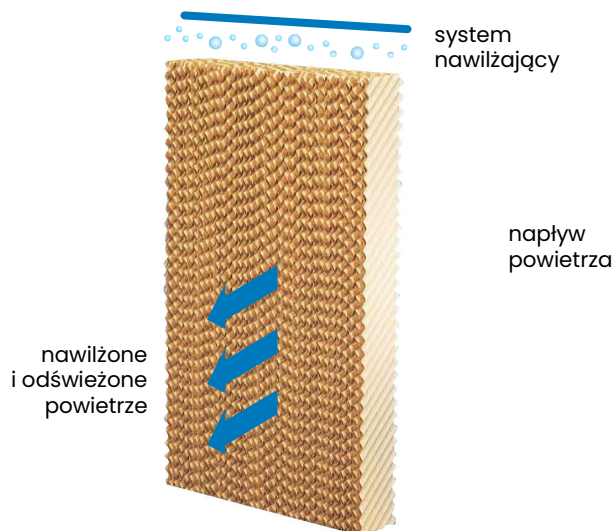

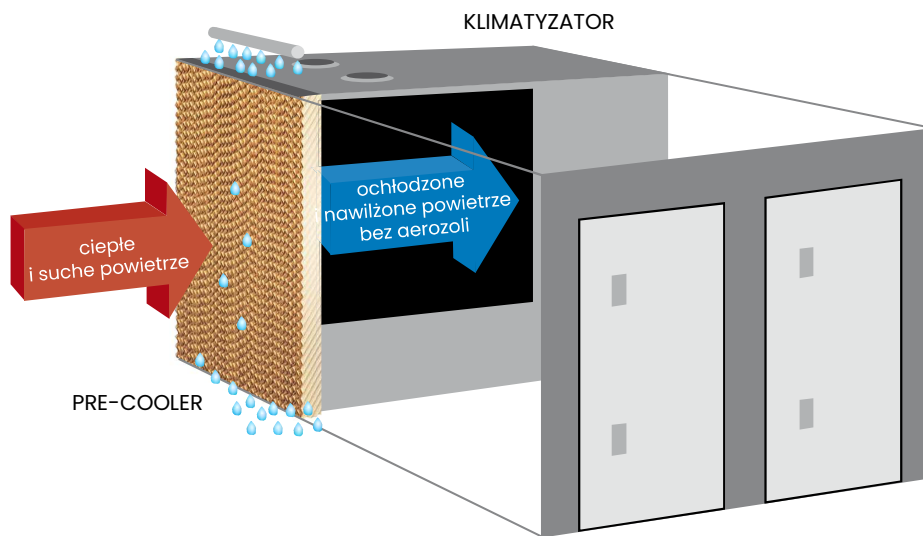

206

UltraHum 45/15 efektywność nawilżania

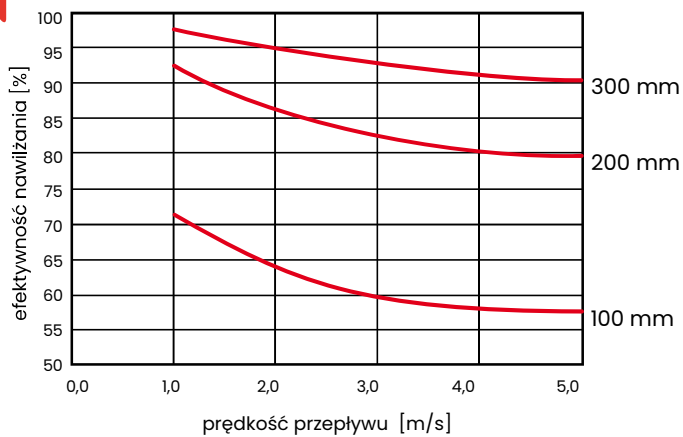

UltraHum 45/15 spadek ciśnienia

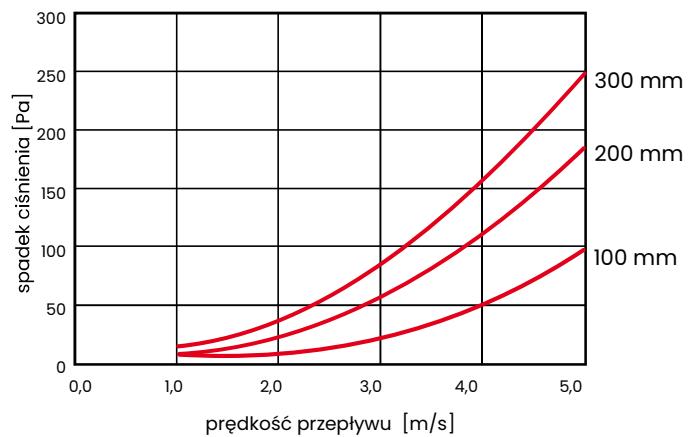

Zastrzegamy sobie prawo do wprowadzania zmian w specyfikacji technicznej, w każdym momencie bez wcześniejszego powiadomienia, wynikających z ciągłego udoskonalania naszych produktów.

UltraSep

Materiał: bloki UltraSep zabierające nadmiar wilgoci z powietrza to specjalnie impregnowane włókna celulozowe umożliwiające łatwe pobieranie i oddawanie wilgoci nawet przy dużych prędkościach przepływu powietrza. Unikalny nieorganiczny skład bloków UltraSep powoduje pełną higienę w ich stosowaniu oraz niepalność.

Budowa: produkowane we wszystkich rozmiarach pasujących do systemów nawilżających.

Najczęściej stosowane są bloki o głębokości 60 mm.

Ramy mogą być wykonane ze stali ocynkowanej lub stali nierdzewnej, perforowane na spodzie w celu oddawania za dużej ilości wody.

Zastosowanie: bloki UltraSep są bardzo szeroko stosowane w klimatyzatorach, wszędzie tam, gdzie trzeba zebrać nadmiar wilgoci z filtrowanego powietrza.

Najczęściej są stosowane jako ostatni stopień filtracji powietrza w różnego rodzaju nawilżaczach.

Bloki UltraSep chronią instalacje klimatyzacyjne przed gromadzeniem się wody w niepożądanych miejscach.

207

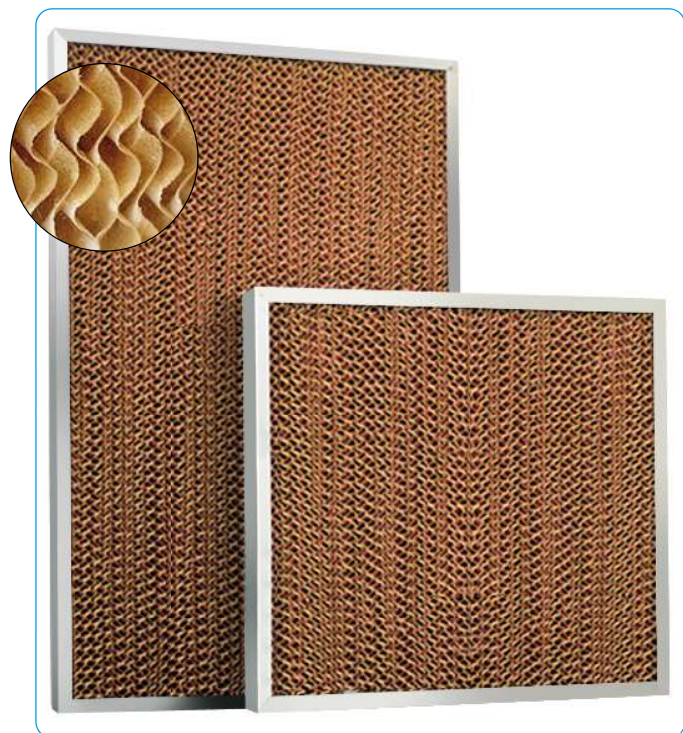

1. Wytrzymała i sztywna konstrukcja
2. Wysoka chłonność wilgoci
3. Niski spadek ciśnienia
4. Długa żywotność filtra
5. Niskie koszty energii
6. Trudno palne (F1 wg DIN 53438)

perforowany spód

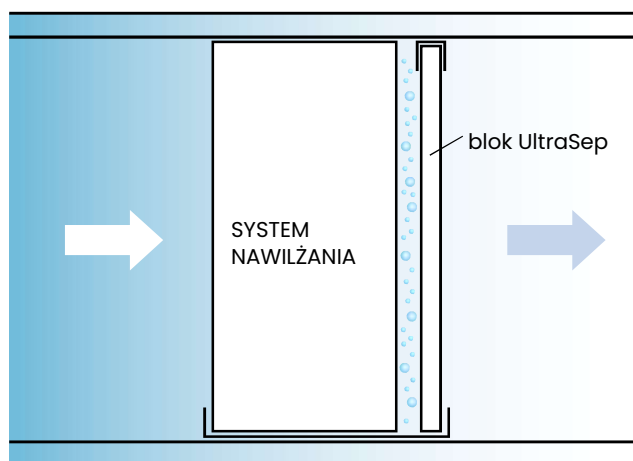
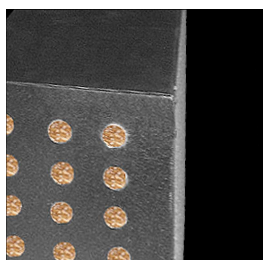

Zastrzegamy sobie prawo do wprowadzania zmian w specyfikacji technicznej, w każdym momencie bez wcześniejszego powiadomienia, wynikających z ciągłego udoskonalania naszych produktów.

16

RAMY MONTAŻOWE

Ramy montażowe



Opis: ramy montażowe przeznaczone są do łatwego montażu filtrów kieszeniowych, kompaktowych i kasetowych w kanałach układów wentylacyjno-klimatyzacyjnych. Ramy mogą być wykonane z blachy stalowej, ocynkowanej lub nierdzewnej. Powierzchnia styku ramy z filtrem uszczelniona jest uszczelką polipropylenową. Filtr dociskany jest do ramy montażowej czterema elementami sprężystymi, co zapewnia doskonałą szczelność.

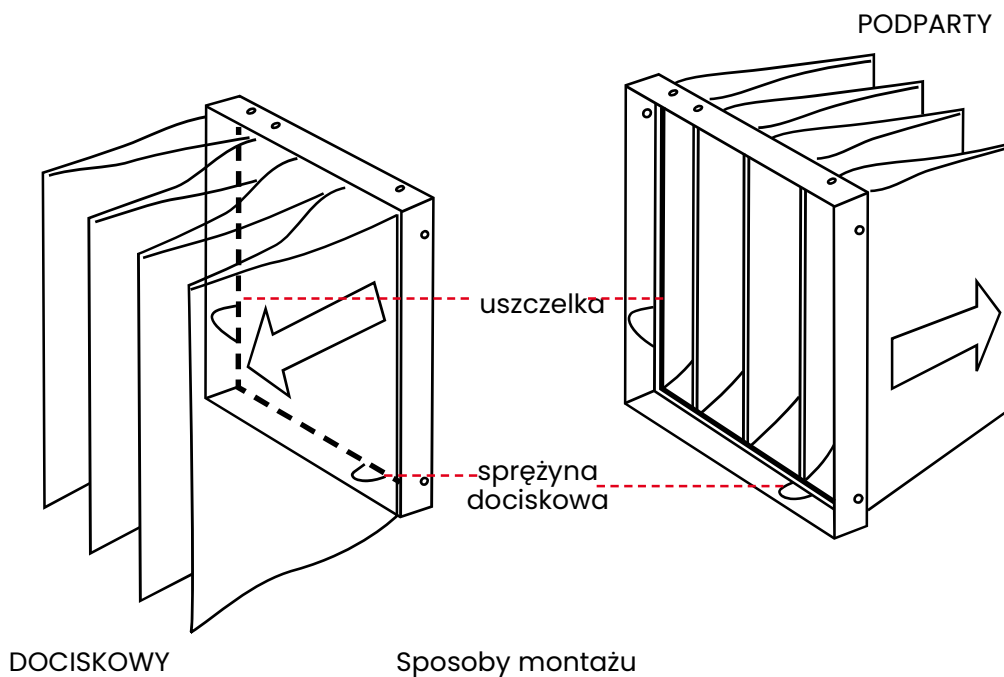
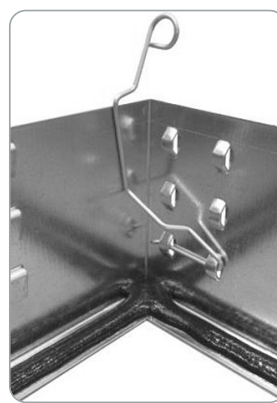

Zastrzegamy sobie prawo do wprowadzania zmian w specyfikacji technicznej, w każdym momencie bez wcześniejszego powiadomienia, wynikających z ciągłego udoskonalania naszych produktów.

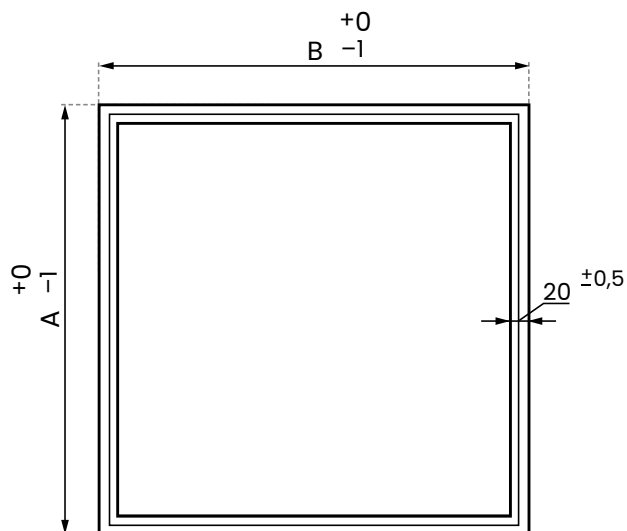
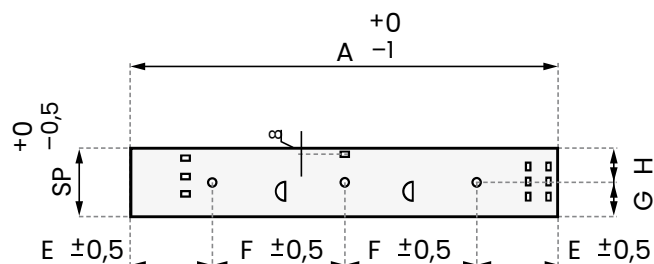
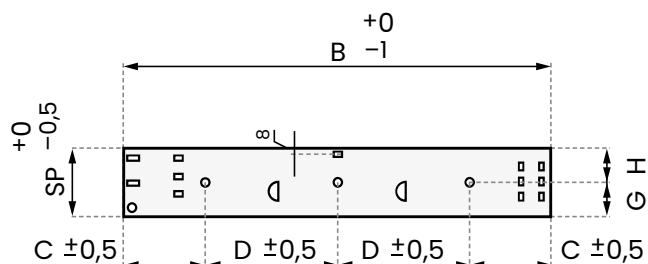

Wszystkie otwory 7x10 mm

Wysokość (A)

Szerokość (B)

Głębokość (Sp)

Tabela wymiarowania

Wysokość [mm]	Szerokość [mm]	Głębokość [mm]	C [mm]	D [mm]	E [mm]	F [mm]	G [mm]	H [mm]
610	305	75	115	190	152,5	-	37,5	37,5
610	508	75	115	190	115	139	37,5	37,5
610	610	75	115	190	115	190	37,5	37,5
610	305	100	115	190	152,5	-	50	48
610	508	100	115	190	115	139	50	48
610	610	100	115	190	115	190	50	48
610	305	140	115	190	152,5	-	50	90
610	508	140	115	190	115	139	50	90
610	610	140	115	190	115	190	50	90

Tabela standardowych rozmiarów

Grubość ramy montażowej	Do montażu filtrów o głębokości ramki [mm]
75 mm	23
	48
100 mm	23
	48
	48+23
140 mm	23
	48
	98
	48+23
	98+23

Długość [mm]	Szerokość [mm]	Głębokość w 3 rozmiarach [mm]	
305	305	75	100
610	305	75	100
610	508	75	100
610	610	75	100

Zastrzegamy sobie prawo do wprowadzania zmian w specyfikacji technicznej, w każdym momencie bez wcześniejszego powiadomienia, wynikających z ciągłego udoskonalania naszych produktów.

17

FILTRY DO LAKIERNI

Oczyszczanie powietrza
w natryskowych kabinach
lakierniczych

212

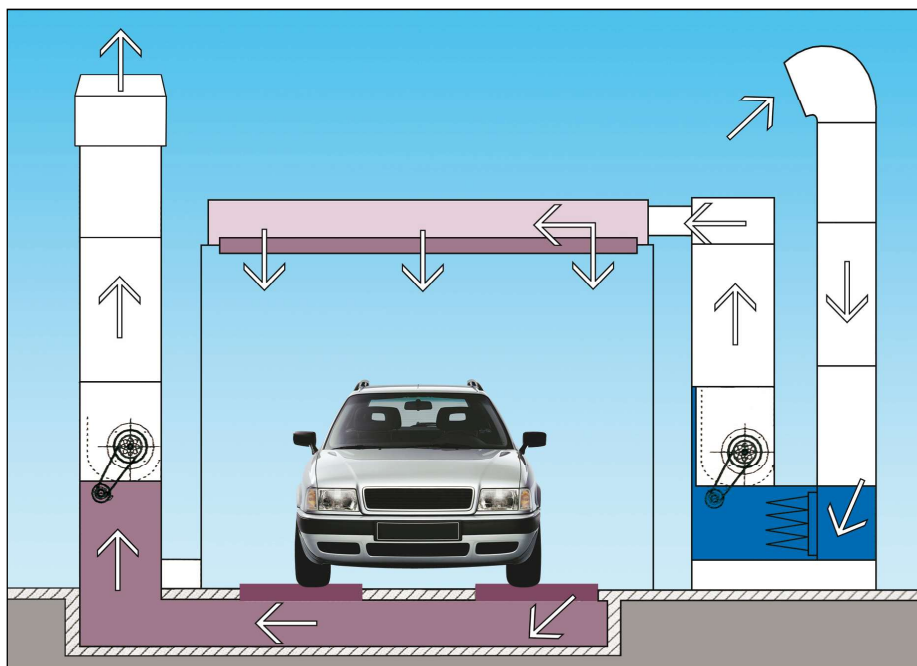
Oczyszczanie powietrza w natryskowych kabinach lakierniczych

212

**Filtry wstępne, seria UltraCoil, UltraTec, UltraKas, UltraFat**

Oferujemy pełną gamę filtrów wstępnych w postaci wkładów płaskich, filtrów kasetowych i kieszeniowych. Technologia termicznego łączenia wolnego od żywicy czystego poliestru zapewnia wysoką pojemność pyłową i optymalną wydajność filtra. Filtrując powietrze dwu- lub trzystopniowo, zbierając większe zanieczyszczenia filtrami wstępnymi, przedłużamy żywotność filtra sufitowego i osiągamy najlepszy efekt funkcjonalności, bezpieczeństwa i ekonomiczny.

Filtry sufitowe seria NF 500PS i NF 600PS

Wykonany w 100% z włókna poliestrowego termicznie łączonego o progresywnie wzrastającej gęstości. Filtr nasycony jest specjalnym środkiem klejącym i dodatkowo zabezpieczony siatką poliestrową od strony wylotu powietrza. Taka konstrukcja powoduje równomierny przepływ powietrza, a zatrzymane zanieczyszczenia pozostają w filtrze nawet podczas wstrząsu wywołanego rozruchem lub wyłączeniem dmuchawy. NF 600PS ma znakomite dane filtracyjne potwierdzone przez atesty wydane w Europie (VTT w Finlandii) i w USA (Air Filter Testing Laboratories, Inc.). Jak większość naszych włókien, NF 600PS zakwalifikowana jest do klasy niepalności F1 według standardu DIN 53438 i CLASS 1 według UL 900.

Zastrzegamy sobie prawo do wprowadzania zmian w specyfikacji technicznej, w każdym momencie bez wcześniejszego powiadomienia, wynikających z ciągłego udoskonalania naszych produktów.

filtry do lakierni

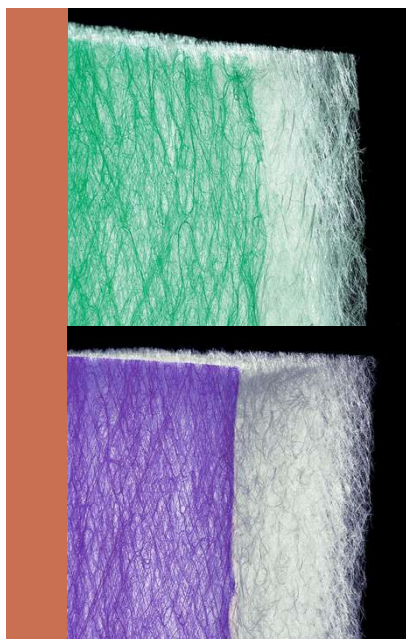

Filtr podłogowy Paint Stop 2"

Filtr podłogowy usuwa resztki rozpylonego lakieru, chroniąc urządzenia i środowisko przed zanieczyszczeniem. Elementarne włókna szklane z progresywnie wzrastającą gęstością (65 mm) i z laminowaną stroną wylotu powietrza sprawiają, że filtr ma bardzo wysoką zdolność zatrzymywania cząsteczek lakieru przy minimalnym oporze powietrza.

Filtr podłogowy Hydropaint Collector

Specjalnie skomponowana włóknina szklana do usuwania resztek rozpylonego lakieru z farb wodnorozpuszczalnych. Elementarne włókna szklane z progresywnie wzrastającą gęstością (75 mm) i z laminowaną stroną wylotu powietrza, dodatkowo pokryte lepką substancją zwiększającą zdolność zatrzymywania i magazynowania cząsteczek lakierów i farb wodnorozcieńczalnych. Filtr ma bardzo wysoką zdolność zatrzymywania cząsteczek lakieru przy minimalnym oporze powietrza.

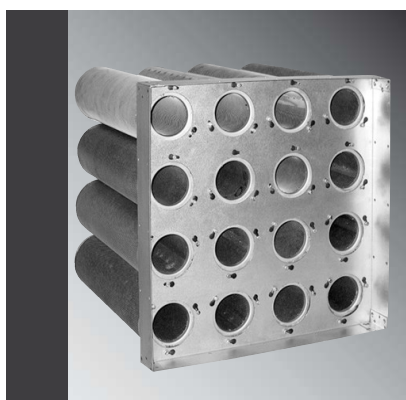

Filtry z węglem aktywowanym

Oferujemy pełną gamę filtrów z węglem aktywowanym do usuwania nieprzyjemnych zapachów, powstających podczas procesu lakierowania.

filtry do lakierni

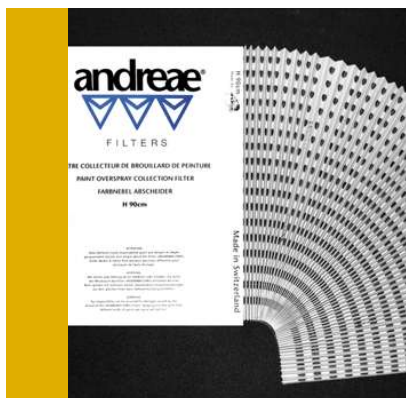

Filtry Andreae®

Filtry kartonowo-szczelinowe serii Andreae® przeznaczone są do kabin i ścian natryskowych.

Ich specjalna geometria zapewnia dużą sztywność i umożliwia instalację bez dodatkowych wzmocnień.

Kształt ścianek i rozmieszczone symetrycznie otwory powodują, iż przepływające powietrze wraz z zanieczyszczeniami wprowadzane jest w zawirowanie (tak zwany efekt Venturiego), co powoduje osadzenie się zanieczyszczeń na ściankach filtra.



Filtry uCube

Sześcian opiera się na sprawdzonym zasadzie „separacji bezwładnościowej”.

Wewnętrzne komory filtracyjne umożliwiają stworzenie efektu venturiego i zmuszają strumień powietrza obciążonego cząstkami do zmiany kierunku. Dzięki temu uzyskujemy najbardziej optymalny przepływ powietrza i maksymalną możliwą wydajność filtracji. Włóknina poliestrowa, tzw. ZERO-GLASS o wysokiej gramaturze 200 g/m² o progresywnej budowie.