

## filtry kasetowe

## UltraPac



Klasy wg ISO 16890: ePM10 55%, ePM10 65%,  
ePM1 60%, ePM1 70%, ePM1 80%

\*Końcowy spadek ciśnienia wynikający  
z normy dot. badania filtrów: 300 Pa

Klasa wg EN 779:2012: M5, M6, F7, F8, F9

\*Końcowy spadek ciśnienia wynikający  
z normy dot. badania filtrów: 450 Pa

Odporność temperaturowa: <math><80^{\circ}\text{C}</math>

**Materiał:** wkład wykonany z włókniny szklanej lub syntetycznej (100% polipropylen), formowanej w pakiety filtracyjne w technologii *minipleat* z separatorami typu *hot melt*.

**Obudowa:** stal ocynkowana, stal nierdzewna, tworzywo sztuczne lub karton powlekany folią.

**Opcjonalnie:**

- w filtrach z ramą stalową siatki ochronne po obu stronach,
- kołnierz (szerokość 25 mm, wysokość 16 mm),
- uszczelka

45

1. Wysoka wydajność
2. Długa żywotność filtra
3. Wkład z włókniny szklanej lub syntetycznej
4. Niskie koszty eksploatacyjne
5. Odporność na wysokie temperatury

\* Opór końcowy eksploatacyjny filtrów należy sprawdzać w dokumentacji technicznej lub skonsultować z producentem eksploatowanych urządzeń.

filtr z kołnierzem

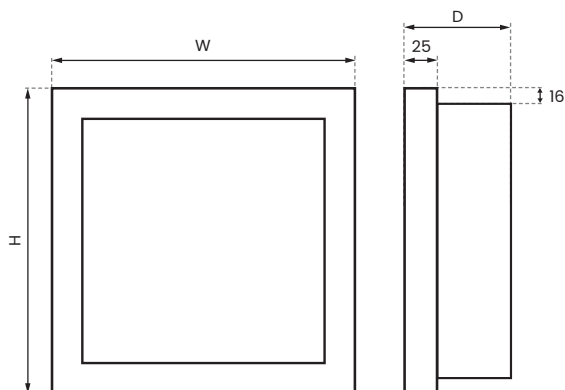

filtr std. bez kołnierza

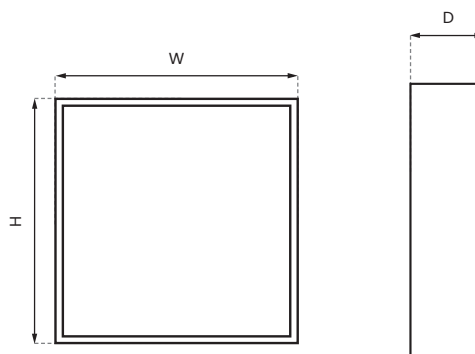

Zastrzegamy sobie prawo do wprowadzania zmian w specyfikacji technicznej, w każdym momencie bez wcześniejszego powiadomienia, wynikających z ciągłego udoskonalania naszych produktów.

## Dane techniczne

Produkt	Wymiary [mm]			Powierzchnia Filtracji [m <sup>2</sup> ]	Wydatek [m <sup>3</sup> /h]	Początkowy spadek ciśnienia [Pa]				
	W	H	D			M5/ePM10 55%	M6/ePM10 65%	F7/ePM1 60%	F8/ePM1 70%	F9/ePM1 80%
UltraPac	296	296	47	1,5	560	50	65	80	120	160
	296	296	95	3	850	80	100	140	165	230
	592	592	47	5,8	2250	50	65	80	120	160
	592	592	95	12,2	3400	80	100	140	165	230

UltraPac 5

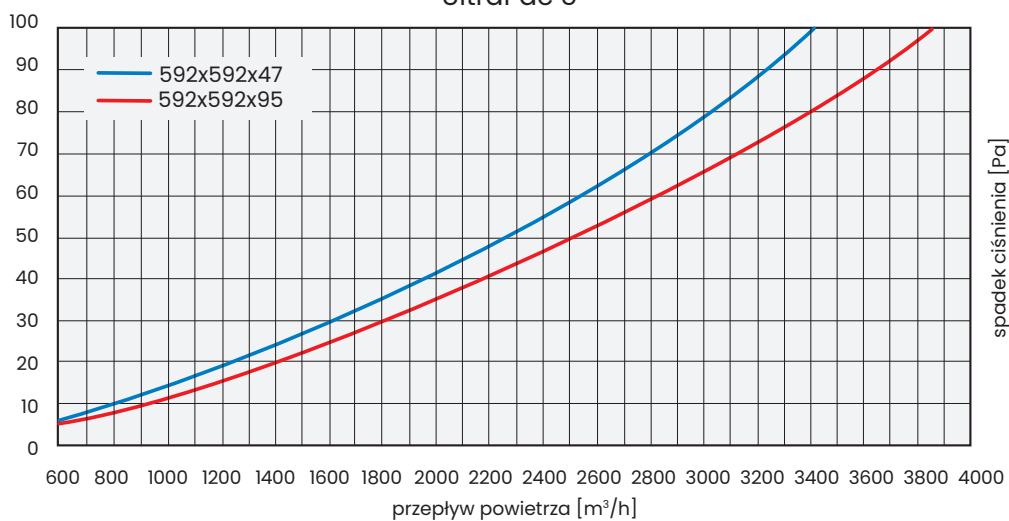

46

UltraPac 6

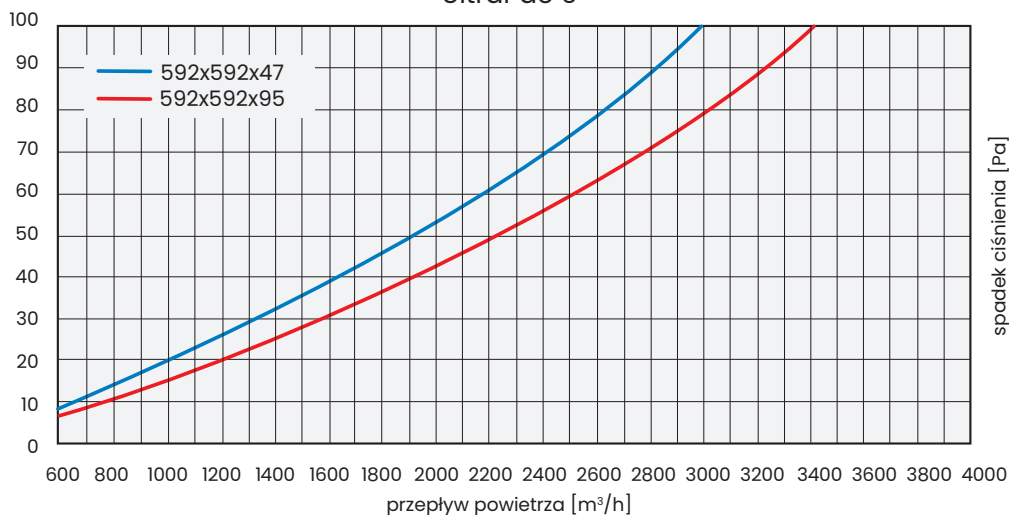

Zastrzegamy sobie prawo do wprowadzania zmian w specyfikacji technicznej, w każdym momencie bez wcześniejszego powiadomienia, wynikających z ciągłego udoskonalania naszych produktów.

UltraPac 7

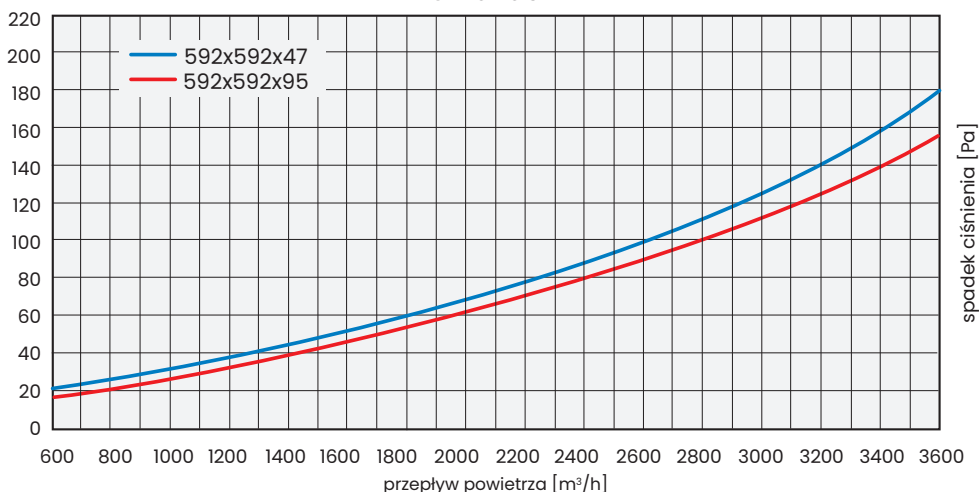

UltraPac 8

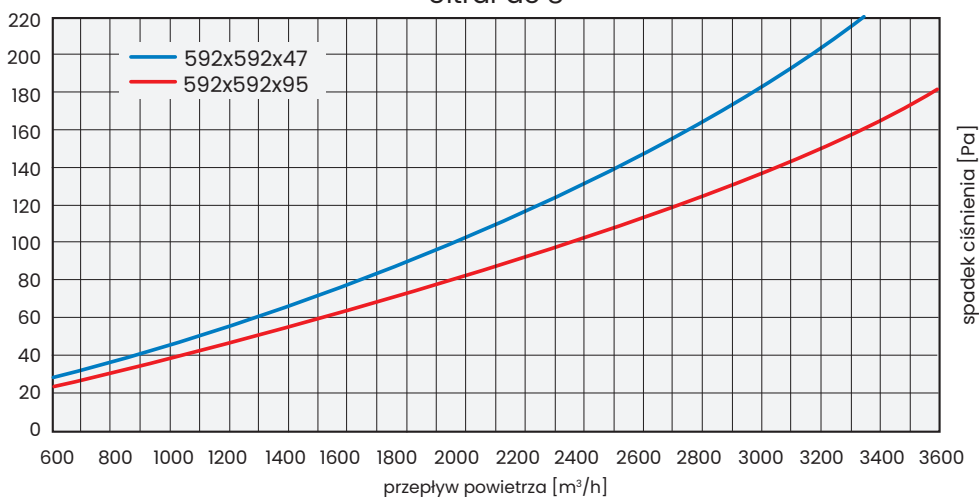

UltraPac 9

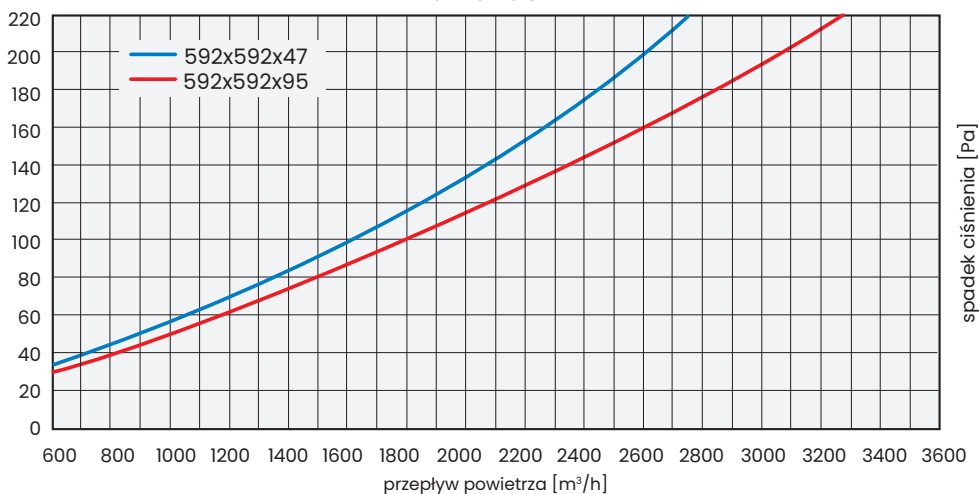

Zastrzegamy sobie prawo do wprowadzania zmian w specyfikacji technicznej, w każdym momencie bez wcześniejszego powiadomienia, wynikających z ciągłego udoskonalania naszych produktów.